



KATALOG 2/2014

OTWÓRZ SIĘ NA KOLORY





PORTA Dobry Montażysta

ZACHĘCAMY DO ODWIEDZENIA STRONY: www.dobrymontazysta.pl

ZNAJDZIESZ TAM:

- WYSZUKIWARKE DOBRZYCH MONTAŻYSTÓW W TWOIM REGIONIE
- WYSOKIEJ JAKOŚCI DRZWI
- PORADY EKSPERTÓW
- OPINIE, POLECENIA, REFERENCJE
- FILMY MONTAŻOWE



W CELU UZYSKANIA DODATKOWYCH INFORMACJI O **AUTORYZOWANYCH GRUPACH MONTAŻOWYCH** PROSIMY O KONTAKT POD NR TEL. 58 677 82 49

Autoryzowane Grupy Montażowe to firmy, które posiadają certyfikat potwierdzający ich kwalifikacje dotyczące montażu produktów Porta.



5 LAT*

GWARANCJI

36 MIESIĘCY

NA SKRZYDŁA I OŚCIEŻNICE

+ DODATKOWE 24 MIESIĄCE

ZA SKORZYSTANIE Z USŁUG
AUTORYZOWANYCH
GRUP MONTAŻOWYCH



SZCZEGÓŁOWY REGULAMIN
DOSTĘPNY POD ADRESEM:

WWW.PORTA.COM.PL/DM/REGULAMIN5LAT.PDF

JEŻELI SZUKASZ:

- WYSOKIEJ JAKOŚCI DRZWI
- NOWATORSKIEGO WZORNICTWA
- PRODUKTÓW POSIADAJĄCYCH CERTYFIKATY I APROBATY TECHNICZNE
- SPRAWDZONYCH ROZWIĄZAŃ INWESTYCYJNYCH
- ROZBUDOWANEJ SIECI DYSTRYBUCJI W POLSCE I EUROPIE
- PROFESJONALNEGO SERWISU POSPRZEDAŻOWEGO

ZNAJDZIESZ TO WSZYSTKO W OFERCIE PORTA DRZWI

* DRZWI ZEWNĘTRZNE, DREWNIANE
GWARANCJA 24 + 12 MIESIĘCY (Z MONTAŻEM AGM).

Klasyfikacja pokryć Porta

Specjalnie dla Państwa, na podstawie europejskich standardów, opracowaliśmy klasyfikację pokryć biorąc pod uwagę różne bodźce zewnętrzne wpływające bezpośrednio na trwałość powierzchni drzwi. Na klasyfikację składają się następujące czynniki, które oddziałują na drzwi i ich okleiny w codziennym użytkowaniu:

Ścieranie



Nieuniknione działanie podczas użytkowania każdych drzwi. Każdego dnia drzwi są narażone na wielokrotne otarcia związane z przejściami osób, gdzie często zajęte ręce, przenoszone dokumenty, czy rzeczy osobiste uniemożliwiają prawidłowe ich użytkowanie. Powierzchnia skrzydła musi wytrzymać zabawy dzieci, często także zwierzęta domowe nie oszczędzają drzwi w oczekiwaniu na przyjęcie domowników.

Wilgotność



Bezpośrednie narażenie przy dużej wilgotności powietrza, dotyczy właśnie okleiny i to jej odporność na ten czynnik gwarantuje niezmienną kształtu oraz jednolitą powierzchnię przez cały czas użytkowania.

Środki czyszczące



Prace porządkowe zarówno w domu, jak i w firmie powodują konieczność użycia środków czyszczących, co zwykle nie pozostaje bez znaczenia dla trwałości powierzchni.

Światło dzienne



Czynnik wpływający na zmianę tonacji kolorów w długim okresie użytkowania. Sprawdziliśmy dla Państwa wszystkie rodzaje oklein oraz ich sposób reakcji na światło dzienne przy wieloletnim użytkowaniu i z dumą podkreślamy, że dobrane przez nas sposoby pokrycia drzwi osiągają bardzo dobre wyniki przez cały okres użytkowania.

W klasyfikacji Porta uwzględniono sześć grup, podziału na grupy dokonano na podstawie jakości wykończenia, stanowiącej o jej trwałości i odporności na czynniki zewnętrzne. Mamy nadzieję, że nasza klasyfikacja ułatwi Państwu podjęcie najlepszej decyzji i optymalny wybór. Przy każdym prezentowanym produkcie znajdą Państwo informację o klasyfikacji zastosowanego pokrycia.

ECONOMIC

Klasa stanowiąca idealne połączenie jakości i ceny.

STANDARD

Farba Akrylowa Wewnętrzna

Klasa podstawowa Porta zapewnia możliwość długotrwałego użytkowania w gospodarstwach domowych.

STANDARD PLUS

Portadecor, Portasynchro 3D, Portacortex, Super Matt

Rozszerzona klasa STANDARD o podwyższonych parametrach ścieralności oraz odporności na wilgotność.

PREMIUM

Portadur, Naturalna Standard, Naturalna Satin, Naturalna Select, Drewnopodobna, Farba Akrylowa Zewnętrzna, Lakier Wodny Zewnętrzny, Farba Akrylowa UV
Klasa idealnie łącząca estetykę z gwarancją wysokiej jakości użytkowej, z sugerowanym przeznaczeniem do budynków mieszkalnych i biur.

PROFESSIONAL

CPL HQ, Farba Poliesterowa, Blacha Stalowa Laminowana PCV, Portaperfect 3D

Klasa łącząca niezmienną funkcjonalność z elegancją wszędzie tam, gdzie drzwi bezpośrednio są narażone na długotrwałe działanie czynników zewnętrznych, z sugerowanym przeznaczeniem do hoteli, budynków użyteczności publicznej i biur.

EXTREME

CPL 0,7, HPL, Stal Nierdzewna Kwasoodporna

Klasa, której parametry stanowią ochronę dla intensywnego użytkowania drzwi wykończonych tym rodzajem pokrycia. Przeznaczona jest do miejsc o dużym natężeniu ruchu, wszędzie tam, gdzie dziennie przechodzą tysiące ludzi.

Sugerowane przez Porta zastosowanie poszczególnych rodzajów pokryć.

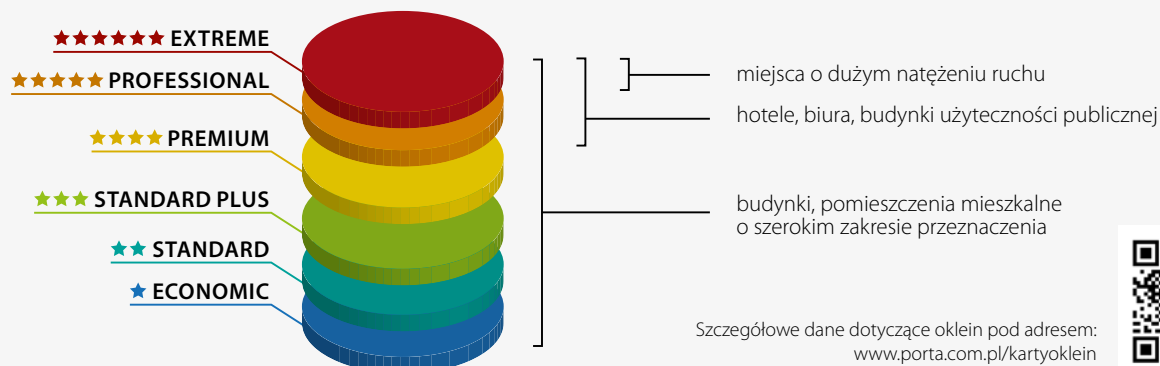

Szczegółowe dane dotyczące oklein pod adresem:
www.porta.com.pl/kartyoklein



Nowy wymiar informacji























Nowy układ strony:



Kategorie drzwi oddzielone kolorystycznie:

- 01 drzwi wewnętrzzłokalowe
- 02 drzwi wewnętrzzłokalowe w naturalnej okleinie
- 03 Villadora
- 04 drzwi łamane, suwane, przesuwne
- 05 drzwi wewnętrzne wejściowe
- 06 drzwi zewnętrzne wejściowe
- 07 drzwi techniczne
- 08 ościeżnice
- 09 akcesoria, wymiary, dodatkowe informacje

Skrócony system informacyjny w postaci ikon:

 <p>Antywłamaniowość klasa 2, klasa 3, klasa C Odporność drzwi na nieuprawnione otwarcie</p>	 <p>Dostępne rozmiary jednoskrzydłowe: min. „60”, maks. „110”</p>	 <p>Dostępne z ościeżnicą Projekt</p>	 <p>ENERGY SAVING Energospzczędność pozwala obniżyć w znaczny sposób koszty związane z ogrzewaniem pomieszczeń.</p>
 <p>Ognioodporność EI 30, EI 60 Zdolność do powstrzymania rozprzestrzeniania się ognia, odpowiednio 30 i 60 minut</p>	 <p>Dostępne rozmiary dwuskrzydłowe: min. „90”, maks. „220”</p>	 <p>drzwi uniwersalne prawe – lewe</p>	 <p>PASSIVE STANDARD Innowacyjna technologia pasywna to najbardziej energooszczędne rozwiązanie w budownictwie.</p>
 <p>Dźwiękoszczelność Rw 27 dB D, 25, Rw 32 dB D, 30, Rw 37 dB D, 35, Rw 42 dB D, 40 Wartość wskazuje ilość decybeli, jaką drzwi są w stanie wytłumić</p>	 <p>Bezprzylgowość</p>	 <p>Moduł Retro</p>	 <p>ECO FRIENDLY Rozwiązania przyjazne środowisku podczas produkcji oraz w codziennym użytkowaniu.</p>
 <p>Klasa mechaniczna klasa 1, klasa 2, klasa 3, klasa 4 Wyttrzymałość drzwi na obciążenia w zależności od warunków eksploatacji</p>	 <p>Przylgowość</p>	 <p>Dostępne możliwości kolorystyczne</p>	 <p>WARRANTY STANDARD Jakość na lata, 3 lata gwarancji.</p>
 <p>Dymoszczelność klasa Sa, Sm Określa szczelność drzwi na przenikanie dymu</p>	 <p>Dostępna regulacja ościeżnicy</p>	 <p>Stwórz swój własny projekt drzwi</p>	 <p>MODERN DESIGN Nowoczesne wzornictwo, sprawdzone rozwiązania.</p>
 <p>Odporność na warunki klimatyczne</p>	 <p>Opaski dostępne w wymiarach 60 mm, 80 mm</p>	 <p>Lustro – opcja dodatkowa</p>	 <p>QUALITY 100% Najwyższa jakość gwarantowana przez firmę PORTA. Innowacyjna technologia stworzona przez specjalistów.</p>
 <p>Porta KONTRAKT Specjalizacja w zamówieniach niestandardowych</p>	 <p>Skrzydło suwane</p>	 <p>Forniowane kolekcja skrzydeł w okleinie naturalnej</p>	



Szanowni Państwo,

od ponad 20 lat Porta KMI Poland jest pionierem i czołowym producentem wysokiej jakości drzwi. To firma prosperująca w zgodzie ze światowymi trendami we wzornictwie i technologii produkcji. Od lat mamy przywilej uczestnictwa w przeobrażaniu wyglądu polskich mieszkań i w kształtowaniu gustów milionów Polaków.

Przeobrażając przestrzeń domowe, nie możemy jednak zapominać o własnej marce. Dlatego, przyszedł czas na zmiany. Nowy znak graficzny, to symbol PORTY odmienionej i przygotowanej na nowe czasy. Zależy nam na tym, aby PORTA wciąż pozostawała synonimem wysokiej jakości drzwi w najlepszych cenach i stale wyznaczała najwyższe standardy w branży.

Nowe logo odzwierciedla wartości, które oferujemy naszym klientom: solidność i niezawodność w nowoczesnym stylu. To stempel gwarantujący satysfakcję i jakość. Chcemy, aby poprzez nasze logo odbiorcy jeszcze wyraźniej postrzegali nas jako markę młodą duchem i nowoczesną, na której można polegać. Staramy się, by przekaz firmy PORTA był spójny, i aby klient odnajdywał tę samą markę niezależnie od miejsca zakupu – czy to w Polsce, czy za granicą.

Razem z nowym, pełnym nowości katalogiem, oddajemy w Państwa ręce odmienioną markę PORTA. Mamy nadzieję, że w nowej odsłonie pokochacie ją Państwo jeszcze bardziej.

Jacek Sarnowski
Prezes Zarządu

Konsumencki
Lider Jakości 2013



Drzwi zewnętrzne
Eco POLAR



Porta KMI Poland Spółka z ograniczoną odpowiedzialnością Spółka komandytowa
ul. Szkolna 54, 84-239 Bolszewo, tel. 58 677 81 00, faks 58 677 81 99
Siedziba: Polska, woj. pomorskie, powiat wejherowski, miejscowość Bolszewo
Sąd Rejonowy Gdańsk-Północ w Gdańsku
VIII Wydział Gospodarczy Krajowego Rejestru Sądowego, Nr KRS: 0000 504 087, NIP: 585 000 62 04
Wysokość kapitału zakładowego: 110.100.000 zł

01	drzwi wewnętrzne w syntetycznej okleinie	
	MINIMAX, Porta DECOR	10
	LONDYN, WIEDEN	12
	Porta ROYAL	14
	Porta VECTOR	16
	Porta GRANDDECO	18
	Porta STYL	20
	Porta PASKY	22
	Porta TWIST	24
	Porta FOCUS	26
	Porta FIT	28
	Porta NOVA	32
	Porta LINE	38
	Okleinowane CPL	40
	Porta LEVEL	42
	Porta GRANDE	44
	Porta KONCEPT	46
	Porta INSPIRE	48
02	drzwi wewnętrzne w naturalnej okleinie	
	Porta CLASSIC	52
	Natura FAVORITE	54
	MALAGA	56
	MADRYT, CORDOBA	58
	TOLEDO, SEVILLA	60
	Nova NATURA	62
	Verte NATURA	66
	Natura LINE	68
	Natura SPACE	70
	Natura TREND	72
	Natura KONCEPT	74
	Natura IMPRESS	78
03	Villadora	
	Villadora RETRO	82
	Villadora MODERN	84
04	drzwi łamane, suwane, przesuwne	
	Drzwi łamane ALFA, BETA	88
	Drzwi suwane OMEGA	90
	System przesuwny PORTA, ALU	92
	System przesuwny KOMPAKT, METAL	94
05	drzwi wewnętrzne wejściowe	
	Drzwi wewnętrzne wejściowe i techniczne – zestawienie modeli	98
	OPTIMAL – Drzwi stalowe, wzmocnione	100
	AGAT, OPAL	102
	KWARC	104
	GRANIT – Antywłamaniowe klasa C i RC 3 ENV	106
	GRANIT PS – Antywłamaniowe klasa RC 3 ENV	108
06	drzwi zewnętrzne wejściowe	
	Eco POLAR, Eco POLAR PASSIVE	112
	Eco NORD	114
	ROMA	116
07	drzwi techniczne	
	Akustyczne 27 dB, 32 dB	120
	Akustyczne 42 dB	122
	Przeciwpożarowe EI 30, EI 60	124
	ENDURO	126
	AQUA	128
	Uniwersalne drzwi do pom. gospodarczych	130
	Metal BASIC	132
	Metalowe	134
	Metalowe EI 30, EI 60	136
	Zastosowanie drzwi technicznych Porta	138
08	ościeżnice, naświetla	
	MINIMAX	142
	Porta SYSTEM	144
	Porta SYSTEM ELEGANCE	146
	Ościeżnica LEVEL	148
	Porta SYSTEM GK	150
	Villadora RETRO	152
	Villadora MODERN	154
	Naświetla	156
	Kątowa MAŁA, DUŻA	158
	Kątowa DUŻA SKŁADANA	159
	Regulowana	160
	Regulowana PS „na kant”	162
	AGAT, OPAL	164
	PROJEKT	166
09	akcesoria, wymiary, dodatkowe informacje	
	Klamki	170
	Listwy i wentylacja	174
	Szyby	175
	Zawiasy i zamki	176
	Akcesoria dodatkowe	177
	Rodzaje konstrukcji	178
	Rysunki techniczne	180
	Wymiary montażowe drzwi	181
	Tabele wymiarów drzwi	182
	K-KONTRAKT dostosuj drzwi do swoich potrzeb	186
	Zastosowanie drzwi Porta	187
	Próbki kolorów	188

■ NOWE KOLORY

NOWOŚĆ! USŁOJENIE POZIOME

Okleina Portasynchro 3D ★★★★★☆

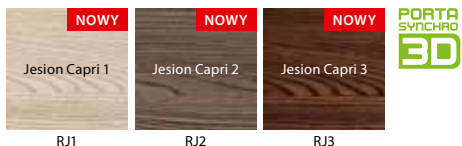

Okleina Portaperfect 3D ★★★★★☆

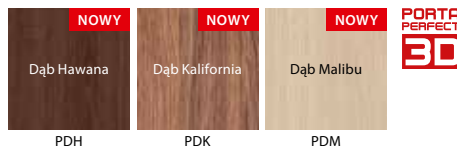

EKOLOGICZNE

Farba Akrylowa UV ★★★★★☆



Porta GRANDE
dostępne różne
możliwości
kolorystyczne

CPL ★★★★★☆

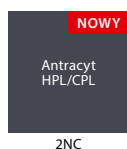

HPL ★★★★★☆

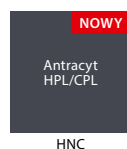

Farba Poliesterowa ★★★★★☆



■ NOWE ROZWIĄZANIA

ELEGANCKIE

Listwy przypodłogowe GRANDE
dostępne w różnych kolorach
patrz str.174



Jedyni w Polsce dajemy Ci **WYBÓR!**

Kątowniki 60 lub 80 mm dla Porta SYSTEM,
tuneli PS, systemów przesuwanych i suwanych
oraz Porta PROJEKT



Zobacz:
www.porta.com.pl/dm/szerokaopaska.wmv

BEZPIECZNY

Zamek magnetyczny
do skrzydeł przylgowych i bezprzylgowych
patrz str. 176



NAJNOWSZE TRENDY WE WZORNICTWIE!

Ościeżnica bezprzylgowa LEVEL
z panelem 20 lub 100 cm
patrz str.148

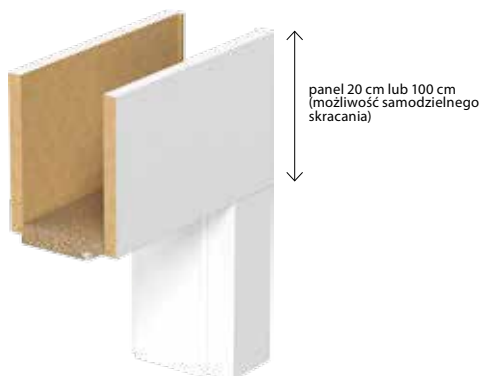

Ościeżnica MDF
do skrzydła AGAT
patrz str.102



■ NOWE KOLEKCJE

Porta VECTOR
patrz str. 16-17

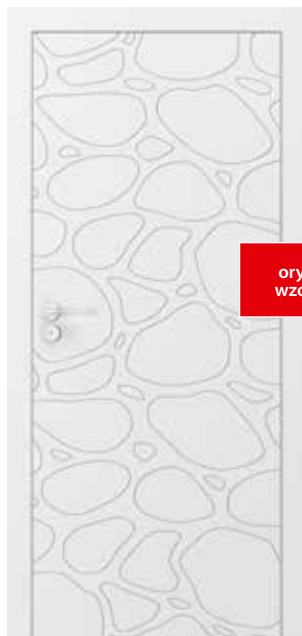

oryginalne
wzornictwo

Porta Vector model S, Białe

Porta LEVEL z panelem 20 lub 100 cm
patrz str. 42-43



przejdź na wyższy
poziom

Porta LEVEL model B.1, Jesion Capri 1,
dedykowana ościeżnica LEVEL
z panelem 100 cm

Porta KONCEPT
patrz str. 46-47



nowoczesna
stylistyka

Porta KONCEPT model H.4, Białe

Verte NATURA
patrz str. 66-67



okleiny
naturalne

Verte NATURA model 5.5,
Orzech Amerykański

Metal BASIC
patrz str. 132



ekonomiczny
wybór

Metal BASIC model pełne,
Popielaty (RAL 7035)

DRZWI OBIEKTOWE
Metalowe EI 60,
patrz str. 136



najwyższa
jakość
i bezpieczeństwo

Metalowe EI 60, model 3, Antracyt
(odporność ogniowa 60 min.)

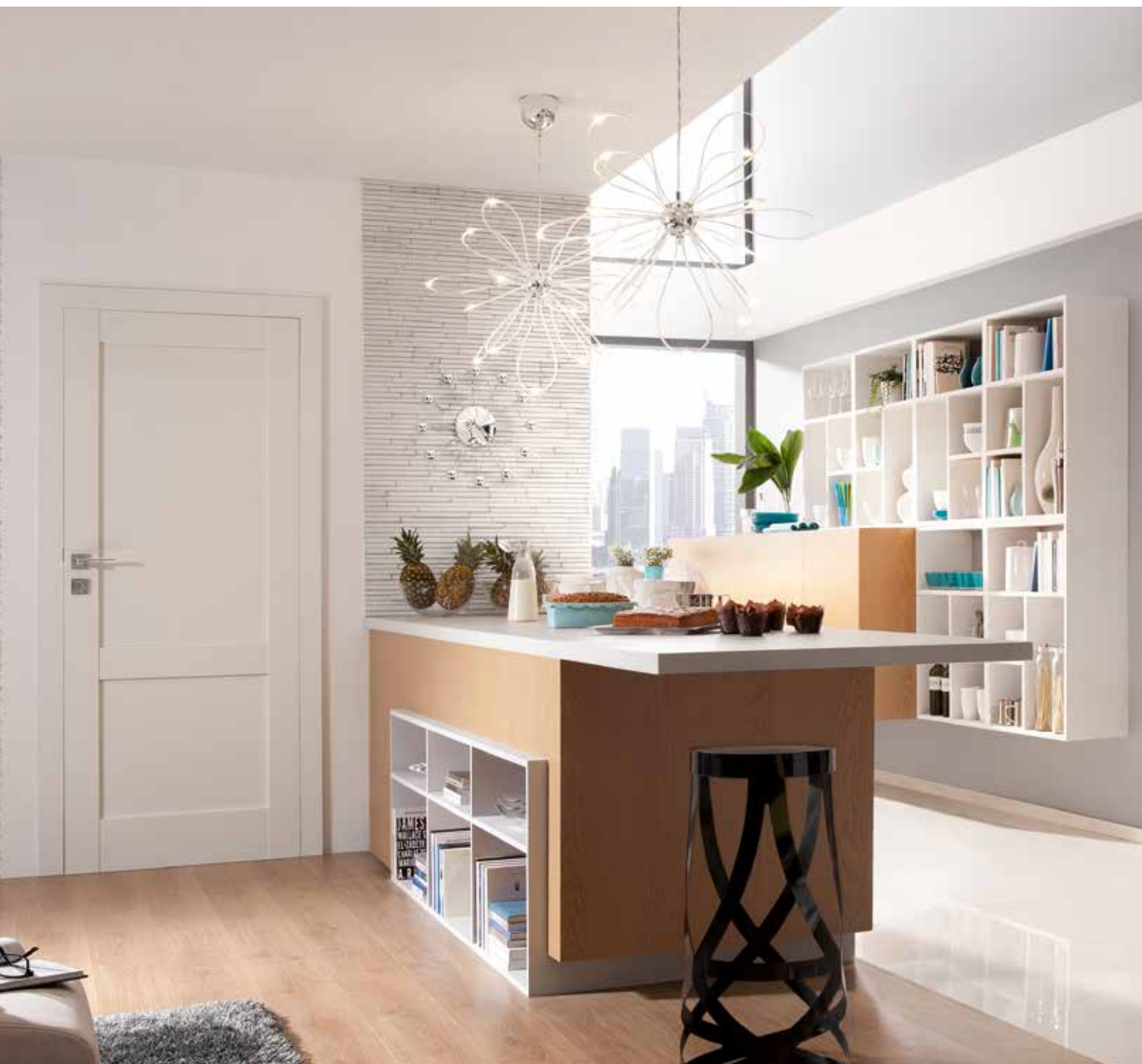

> Drzwi **Porta GRANDE**, C.0, A.1 z lustrem, Kość Słoniowa



MINIMAX, Porta DECOR
Tłoczone LONDYN, WIEDEŃ
Tłoczone Porta ROYAL
Porta VECTOR
Porta GRANDDECO
Porta STYL
Porta PASKY
Porta TWIST
Porta FOCUS
Porta FIT
Porta NOVA
Porta LINE
Okleinowane CPL
Porta LEVEL
Porta GRANDE
Porta KONCEPT
Porta INSPIRE

01

drzwi wewnątrzlokalowe w syntetycznej okleinie

Bogata oferta pozwala każdemu Klientowi znaleźć interesujący go model skrzydła zarówno pod względem wzorniczym, jak i cenowym. Oferujemy skrzydła wykończone lakierem, laminatami w bogatej paletce kolorystycznej lub okleiną syntetyczną. Wspólną cechą różnorodnych wykończeń poszczególnych modeli jest ich wysoka jakość. Niezależnie od ceny drzwi nasi Klienci mogą być pewni, że otrzymają produkt najwyższej jakości.

MINIMAX, Porta DECOR

od 138,- | 169,74

cena skrzydła netto | brutto (PLN)

Jakość i cena

Drzwi z kolekcji MINIMAX to idealna propozycja dla klientów, którzy szukając produktu w atrakcyjnej cenie nie chcą rezygnować z jego jakości.

Drzwi Porta DECOR świetnie wyglądają zarówno w zaciszu domowego ogniska, jak i w pomieszczeniach biurowych. Różnorodność kolorów wzbogaca sprawdzoną stylistykę.



Porta DECOR drabinka, Biały

5
LAT
GWARANCJI



MINIMAX pełne, Biały



pełne



mała ramka



duża ramka



szpros WC



mały szpros



drabinka



KOLORYSTYKA

Farba Akrylowa ★★★★★



Okleina Portadecor MINIMAX ★★★★★



Okleina Portadecor ★★★★★



* do wyczerpania zapasów

Okleina Portasynchro 3D ★★★★★

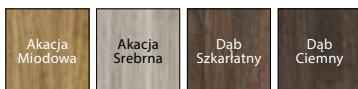

Okleina Portaperfect 3D ★★★★★



CENNIK NETTO | BRUTTO PLN

MINIMAX	Farba akrylowa wewnętrzną	Portadecor (Buk Bawaria, Wiśnia)
pełne	138 169,74	148 182,04
mała ramka	200 246,00	201 247,23
duża ramka	237 291,51	238 292,74
szpros WC	237 291,51	252 309,96
mały szpros	263 323,49	276 339,48
drabinka	234 287,82	246 302,58
Porta DECOR	Portadecor Portasynchro 3D	Portaperfect 3D
pełne	201 247,23	271 333,33
mała ramka	253 311,19	323 397,29
duża ramka	292 359,16	362 445,26
szpros WC	304 373,92	374 460,02
mały szpros	340 418,20	410 504,30
drabinka	239 293,97	309 380,07



szyba „chinchilla”

KONSTRUKCJA SKRZYDŁA

Wypełnienie stanowi „plaster miodu” lub płyta wiórowa otworowa. Całość obłożona jest płytą HDF.

AKCESORIA W CENIE SKRZYDŁA

- Dwa zawiasy czopowe standard, dostępny także pakiet PRIME, *patrz Dopłaty*
- Trzy zawiasy (w skrzydle o wymiarze „100” lub „110”)
- Zamek: na klucz zwykły, z blokadą łazienkową lub dostosowany pod wkładkę patentową
- Szyba wzór: „chinchilla” lub matowa za dopłatą
- Pochwyty okrągły (do drzwi przesuwnych)

OŚCIEŻNICE, *patrz str. 122*

Do skrzydeł przylgowych (MINIMAX) oraz przylgowych i bezprzylgowych Porta DECOR.

UWAGI

- Aprobata Techniczna AT-15-3691/2012, ITB Warszawa.
- Skrzydła MINIMAX tylko w wersji przylgowej
- Skrzydła dostępne w wersji do samodzielnego malowania w cenie skrzydła MINIMAX biały.
- Wypełnienie „płyta otworowa” i płyta pełna zawiera przygotowanie do skrótu w standardzie.
- Rozmiar „110” dostępny tylko z wypełnieniem „płyta wiórowa otworowa”.

Wymiary przeszkleń jak w rozmiarze „100”.

- Możliwość dowolnego zestawienia wymiarów skrzydeł w drzwiach podwójnych. Skrzydło bierne (dostawka) w rozmiarach „30”, „40”, „50” tylko w wersji pełnej. Przy drzwiach podwójnych bezprzylgowych należy zamawiać skrzydło czynne i bierne.
- Skrzydło podwójne niedostępne z zamkiem magnetycznym.

DOPLĄTY

- rozmiar „100”, „110” 50 | **61,50**
- wypełnienie płytą wiórową otworową 70 | **86,10**
- kratka, tuleje wentylacyjne lub podcięcie wentylacyjne 26 | **31,98**
- zawiasy PRIME (dotyczy dedykowanych ościeżnic) 20 | **24,60**
- zamek z czołem polysk (srebrny lub złoty) 10 | **12,30**
- **NOWOŚĆ!** zamek magnetyczny 45 | **55,35**
- przygotowanie do skrótu (maksymalnie 60 mm) 26 | **31,98**
- bulaj – ze stali nierdzewnej 401 | **493,23**
- zamek hakowy z pochwytyami bocznymi (drzwi przesuwne) 151 | **185,73**
- nakładki na zawiasy standard (komplet na jedną sztukę) 4,66 | **5,73**
- szyba matowa hartowana – mała ramka lub szpros WC 16 | **19,68**
- szyba matowa hartowana – duża ramka 54 | **66,42**
- szyba matowa hartowana – mały szpros 42 | **51,66**
- szyba matowa hartowana – drabinka 18 | **22,14**
- klamka z szyldem (str. 170)

Klasyka w dobrym stylu

Klasyczne wzornictwo, wysoki standard wykończenia i nawiązujące do najnowszych trendów kolory są wyznacznikami kolekcji LONDYN i WIEDEŃ.



WIEDEŃ duży szpros, pełne, Biały

5
LAT
GWARANCJI



LONDYN pełne, Biały



LONDYN*
pełne



LONDYN*
małe okienko



LONDYN*
szpros



LONDYN*
duży szpros



WIEDEŃ
pełne



WIEDEŃ
małe okienko



WIEDEŃ
szpros



WIEDEŃ
duży szpros



60 - 90

120 - 180

KOLORYSTYKA

Farba Akrylowa ★★★★★☆



Biały

Okleina Drewnopodobna PCV ★★★★★☆



Dąb Złoty

Nugat

Nugat
ClassicNugat
CherryNugat
Ciemny

CENNIK NETTO | BRUTTO PLN

MODELE	Lakierowane (LONDYN, WIEDEŃ)		okleinowane (LONDYN)	
	pełne	192	236,16	432
małe okienko	278	341,94	551	677,73
szpros	328	403,44	601	739,23
duży szpros	367	451,41	675	830,25



słoje drewna

KONSTRUKCJA SKRZYDŁA

Wypełnienie stabilizujące dwustronnie obłożone tłoczoną płytą HDF.

AKCESORIA W CENIE SKRZYDŁA

- Dwa zawiasy czopowe standard, dostępny także pakiet PRIME, *patrz Dopłaty*
- Zamek: na klucz zwykły, z blokadą łazienkową lub dostosowany pod wkładkę patentową
- Szyba wzór: „chinchilla”
- Pochwył okrągły (do drzwi przesuwnych)

OŚCIEŻNICE, *patrz str. 142*

Do skrzydeł przylgowych.

UWAGI

- Aprobata Techniczna AT-15-3691/2012, ITB Warszawa.
- Możliwość dowolnego zestawienia wymiarów skrzydeł w drzwiach podwójnych.
- Skrzydło podwójne niedostępne z zamkiem magnetycznym.
- Wersja skrzydeł LONDYN okleinowane dostępna w ofercie do wyczerpania zapasów
- * Niedostępny dla rozmiarów „60” oraz „120”.

DOPŁATY

- kratka, tuleje wentylacyjne lub podcięcie wentylacyjne 26 | **31,98**
- przygotowanie do skrót (maksymalnie 60 mm) 26 | **31,98**
- zawiasy PRIME (dotyczy dedykowanych ościeżnic) 20 | **24,60**
- zamek z czołem połysk (srebrny lub złoty) 10 | **12,30**
- **NOWOŚĆ!** zamek magnetyczny 45 | **55,35**
- zamek hakowy z pochwytami bocznymi (drzwi przesuwne) 151 | **185,73**
- nakładki na zawiasy standard (komplet na jedną sztukę) 4,66 | **5,73**
- klamka z szyldem (str. 170)

Porta ROYAL

od 264,- | 324,72

cena skrzydła netto | brutto (PLN)

Wyrafinowany smak

Porta ROYAL to kolekcja utrzymana w klasycznym wzornictwie, ale w zupełnie nowej odsłonie.



Porta ROYAL pełne, Biały

5
LAT
GWARANCJI



Porta ROYAL pełne, Biały



pełne



mała ramka



duża ramka

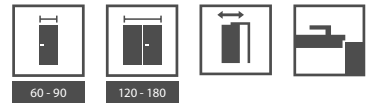

KOLORYSTYKA

Farba Akrylowa ★★★★★☆



CENNIK NETTO | BRUTTO PLN

MODELE	Lakierowane
pełne	264 324,72
mała ramka, duża ramka	354 435,42



Zobacz kolekcję Porta ROYAL:
www.porta.com.pl/dm/portaroyal.wmv



łączenie z szybą



plycina

KONSTRUKCJA SKRZYDŁA

Wypełnienie stabilizujące dwustronnie obłożone tloczoną płytą HDF.

AKCESORIA W CENIE SKRZYDŁA

- Dwa zawiasy czopowe standard, dostępny także pakiet PRIME, *patrz Dopłaty*
- Zamek: na klucz zwykły, z blokadą łazienkową lub dostosowany pod wkładkę patentową
- Szyba wzór: „chinchilla”
- Pochwył okrągły (do drzwi przesuwnych)¹

OŚCIEŻNICE, *patrz str. 142*

Do skrzydeł przylgowych

UWAGI

- Aprobata Techniczna AT-15-3691/2012, ITB Warszawa.
- Możliwość dowolnego zestawienia wymiarów skrzydeł w drzwiach podwójnych.
- Proponujemy klamkę i szyld Royal, *patrz 170*.
- Klamka do modelu duża ramka o szerokości szyldu nie większej niż 42 mm.
- Skrzydło podwójne niedostępne z zamkiem magnetycznym.

¹ Nie dotyczy modelu duża ramka (tylko pochwył palcowy)

DOPLĄTY (OPCJE)

• tuleje wentylacyjne lub podcięcie wentylacyjne	26 31,98
• przygotowanie do skrót (maksymalnie 60 mm)	26 31,98
• zawiasy PRIME (dotyczy dedykowanych ościeżnic)	20 24,60
• zamek z czołem połysk (srebrny lub złoty)	10 12,30
• NOWOŚĆ! zamek magnetyczny	45 55,35
• zamek hakowy z pochwyłami bocznymi (drzwi przesuwne) ¹	151 185,73
• nakładki na zawiasy standard (komplet na jedną sztukę)	4,66 5,73
• klamka z szyldem	(str. 170)

Porta VECTOR

od 269,- | 336,87

cena skrzydła netto | brutto (PLN)

Inspiracje

Nowoczesne modele w subtelnym wykonaniu sprawiają, że kolekcja Porta VECTOR nadaje charakter wnętrzom, nie przytłaczając ich swoją obecnością.



Porta VECTOR F, Biały

5
LAT
GWARANCJI



Porta VECTOR J, Biały



model A



model B



model C



model E



model F



model I



model K



model L



model M



model N



model O



model P



model R



model S



model T

NOWOŚĆ!

NOWOŚĆ!

NOWOŚĆ!

NOWOŚĆ!

Specjalna oferta!
Sprawdź na www.porta.com.pl



KOLORYSTYKA

Farba Akrylowa ★★★★★



Uwolnij wyobraźnię! Masz pomysł na własny model?
Możesz wykonać dowolne frezowanie z Porta KONTRAKT,
szczegóły dot. zamówień niestandardowych, patrz (str. 186).

CENNIK NETTO | BRUTTO PLN

MODELE

Lakierowane

wszystkie
modele

269 | 330,87*

Porta VECTOR



Zobacz kolekcję Porta VECTOR:
www.porta.com.pl/dm/portavector.wmv



frezowanie model F



frezowanie model K

KONSTRUKCJA SKRZYDŁA

Wypełnienie stanowi „plaster miodu” lub płyta wiórowa otworowa w ramie z klejony drewna iglastego wzmocniona wewnętrznym ramieniem ze sklejki (opcja za dopłatą). Całość obłożona jest płytą HDF.

AKCESORIA W CENIE SKRZYDŁA

- Dwa zawiasy czopowe standard, dostępny także pakiet PRIME, patrz *Dopłaty*
- Trzy zawiasy w skrzydle o wymiarze „100”
- Zamek: na klucz zwykły, z blokadą łazienkową lub dostosowany pod wkładkę patentową
- Pochwyty okrągły (do drzwi przesuwanych)

OŚCIEŻNICE, patrz str. 142

Do skrzydeł przylgowych i bezprzylgowych, w okleinie Portadecor.

UWAGI

- Aprobata Techniczna AT-15-3691/2012, ITB Warszawa.
 - Możliwość dowolnego zestawienia wymiarów skrzydeł w drzwiach podwójnych. Skrzydło bierne (dostawka) w rozmiarach „30”, „40”, „50” bez frezu.
 - Skrzydło bez frezowań dostępne wyłącznie w wersji bezprzylgowej.
 - Możliwość realizacji innych wzorów frezowań poprzez Porta KONTRAKT, patrz str. 186.
 - Skrzydło podwójne niedostępne z zamkiem magnetycznym.
- * Dotyczy standardowych frezowań i kolorów.

DOPLĄTY (OPCJE)

- rozmiar „100” 50 | **61,50**
- wypełnienie płytą wiórową otworową 70 | **86,10**
- tuleje wentylacyjne lub podcięcie wentylacyjne 26 | **31,98**
- przygotowanie do skrót (maksymalnie 60 mm) 26 | **31,98**
- zawiasy PRIME (dotyczy dedykowanych ościeżnic) 20 | **24,60**
- zamek z czołem połysk (srebrny lub złoty) 10 | **12,30**
- **NOWOŚĆ!** zamek magnetyczny 45 | **55,35**
- zamek hakowy z pochwytyami bocznymi (drzwi przesuwne) 151 | **185,73**
- nakładki na zawiasy (komplet na jedną sztukę) 4,66 | **5,73**
- klamka z szyldem (str. 170)

Porta GRANDDECO

od 233,- | 286,59

cena skrzydła netto | brutto (PLN)

Funkcjonalność z klasą

Prosta forma to ponadczasowy synonim dobrego gustu i smaku – ich odzwierciedleniem jest Porta GRANDDECO.



Porta GRANDDECO 5.2, Orzech Verona 2

5
LAT
GWARANCJI



Porta GRANDDECO 3.1, Orzech



model 1.1



model 1.2



model 1.3



model 2.1



model 2.2



model 2.3



model 3.1



model 3.2



model 4.1



model 4.2



model 5.1



model 5.2



model 6.1



model 6.2

Specjalna oferta!
Sprawdź na www.porta.com.pl



KOLORYSTYKA

Okleina Portadecor ★★★★★☆



* do wyczerpania zapasów

Okleina Portasynchro 3D ★★★★★☆



Okleina Portaperfect 3D ★★★★★☆



CENNIK NETTO | BRUTTO PLN

MODELE	Portadecor, Portasynchro 3D	Portaperfect 3D
1.1, 2.1, 3.1, 4.1, 5.1, 6.1	233 286,59	284 349,32
1.2, 2.2, 5.2, 6.2	253 311,19	307 373,92
1.3, 2.3, 3.2, 4.2	323 397,29	374 460,02



szyba matowa



gustowna ramka

KONSTRUKCJA SKRZYDŁA

Wypełnienie skrzydła stanowi „plaster miodu”. W opcji za dopłatą dostępna: płyta wiórowa otworowa (modele 1.1, 2.1, 3.1, 4.1, 5.1, 6.1) w ramie z klejonki drewna iglastego wzmocnione wewnętrznym ramiakiem ze sklejki. Całość obłożona jest płytą HDF.

AKCESORIA W CENIE SKRZYDŁA

- Dwa zawiasy czopowe standard, dostępny także pakiet PRIME, *patrz Dopłaty*
- Trzy zawiasy (w skrzydle o wymiarze „100” lub „110”)
- Zamek: na klucz zwykły, z blokadą łazienkową lub dostosowany pod wkładkę patentową
- Szyba wzór: matowa hartowana lub „chinchilla”
- Pochwyty okrągły (do drzwi przesuwanych)

OŚCIEŻNICE, *patrz str. 142*

Do skrzydeł przylgowych i bezprzylgowych.

UWAGI

- Aprobata Techniczna AT-15-3691/2012, ITB Warszawa.
- Wypełnienie „płyta otworowa” i płyta pełna zawiera przygotowanie do skrótów w standardzie.
- Rozmiar „110” dostępny tylko z wypełnieniem „płyta wiórowa otworowa”. Wymiary przeszkleń jak w rozmiarze „100”.
- Możliwość dowolnego zestawienia wymiarów skrzydeł w drzwiach podwójnych. Przy drzwiach podwójnych bezprzylgowych należy zamawiać skrzydło czynne i bierne.
- Skrzydło podwójne niedostępne z zamkiem magnetycznym.

DOPLĄTY

- rozmiar „100”, „110” 50 | **61,50**
- wypełnienie płytą wiórową otworową 70 | **86,10**
- wypełnienie płytą pełną 94 | **115,62**
- kratka, tuleje wentylacyjne lub podcięcie wentylacyjne 26 | **31,98**
- zawiasy PRIME (dotyczy dedykowanych ościeżnic) 20 | **24,60**
- zamek z czołem połysk (srebrny lub złoty) 10 | **12,30**
- **NOWOŚĆ!** zamek magnetyczny 45 | **55,35**
- przygotowanie do skrótów (maksymalnie 60 mm) 26 | **31,98**
- zamek hakowy z pochwytyami bocznymi (drzwi przesuwne) 151 | **185,73**
- nakładki na zawiasy standard (komplet na jedną sztukę) 4,66 | **5,73**
- klamka z szyldem (str. 170)

Porta STYL

od 264,- | 324,72

cena skrzydła netto | brutto (PLN)

Subtelna dekoracja

Interesujący efekt wystroju zapewni kolekcja Porta STYL, która harmonijnie łączy wszechstronne walory dekoracyjne z indywidualnym podejściem do wnętrza



Porta STYL 2, Buk Bawaria

5
LAT
GWARANCJI



Porta STYL 1, Wenge



model 1



model 2



model 3



model 4



model 5



model 1*



model 2*



model 3*



model 4*



model 5*

* zamiast szyby wypełnienie dwustronnie okleinowanymi panelami

Specjalna oferta!
Sprawdź na www.porta.com.pl



KOLORYSTYKA

Okleina Portadecor ★★★★★☆



* do wyczerpania zapasów

Okleina Portasynchro 3D ★★★★★☆



Okleina Portaperfect 3D ★★★★★☆



Okleina CPL HQ 0,2 ★★★★★☆



CENNIK NETTO | BRUTTO PLN

MODELE	Portadecor (Buk Bawaria)	Portadecor (pozostałe kolory) Portasynchro 3D	CPL HQ Portaperfect 3D
1, 2	264 324,72	284 349,32	354 435,42
3, 4	314 386,22	324 398,52	394 484,62
5	434 533,82	454 558,42	524 644,52

Modele 1–5 z wypełnieniem panelowym zamiast szyby niedostępne w Portaperfect 3D.



model z szybą



model z panelem

KONSTRUKCJA SKRZYDŁA

Modele 1, 2, 3 i 4 wypełnienie „plaster miodu” lub płyta wiórowa otworowa w ramie z klejonki drewna iglastego wzmocniona wewnętrznym ramieniem ze sklejki (opcja za dopłatą). Model 5 wypełnienie płytą wiórową pełną. Całość obłożona jest płytą HDF. W wykonaniu CPL HQ boki skrzydła pokryte są taśmą ABS.

AKCESORIA W CENIE SKRZYDŁA

- Dwa zawiasy czopowe standard, dostępny także pakiet PRIME, *patrz Dopłaty*
- Trzy zawiasy w skrzydle o wymiarze „100” lub „110”
- Zamek: na klucz zwykły, z blokadą łazienkową lub dostosowany pod wkładkę patentową
- Szyba wzór: matowa hartowana lub „chinchilla”
- Pochwyty okrągły (do drzwi przesuwanych)

OŚCIEŻNICE, *patrz str. 142*

Do skrzydeł przylgowych i bezprzylgowych.

UWAGI

- Aprobata Techniczna AT-15-3691/2012, ITB Warszawa.
- Rozmiar „100” i „110” jest niedostępny dla skrzydła model 5.
- Dwa rzędy tulei niedostępne dla skrzydła model 5.
- Wypełnienie „płyta otworowa” i płyta pełna zawiera przygotowanie do skrótu w standardzie.
- Rozmiar „110” dostępny tylko z wypełnieniem „płyta wiórowa otworowa”. Wymiary przeszkleń jak w rozmiarze „100”.
- Możliwość dowolnego zestawienia wymiarów skrzydeł w drzwiach podwójnych. Przy drzwiach podwójnych bezprzylgowych należy zamawiać skrzydło czynne i bierne.
- Skrzydło podwójne niedostępne z zamkiem magnetycznym.

DOPLĄTY

- rozmiar „100”, „110” 50 | **61,50**
- wypełnienie płytą wiórową otworową 70 | **86,10**
- kratka, tuleje wentylacyjne lub podcięcie wentylacyjne 26 | **31,98**
- zawiasy PRIME (dotyczy dedykowanych ościeżnic) 20 | **24,60**
- zamek z czołem polsk (srebrny lub złoty) 10 | **12,30**
- **NOWOŚĆ!** zamek magnetyczny 45 | **55,35**
- **PROMOCJA** – w drzwiach w pokryciu CPL – pakiet PRIME (srebrny lub złoty) 0 zł
- przygotowanie do skrótu (maksymalnie 60 mm) 26 | **31,98**
- zamek hakowy z pochwytyami bocznymi (drzwi przesuwne) 151 | **185,73**
- nakładki na zawiasy standard (komplet na jedną sztukę) 4,66 | **5,73**
- klamka z szyldem (str. 170)



Porta PASKY

od 269,- | 330,87

cena skrzydła netto | brutto (PLN)

Nowe możliwości

Zgodnie z aktualnymi trendami we wzornictwie prezentujemy kolekcję Porta PASKY.

To propozycja, która otwiera nowe możliwości w aranżacji wnętrza.



Porta PASKY 4, Dąb Ciemny

5
LAT
GWARANCJI



Porta PASKY 1, Dąb Szkarłatny



model 1



model 2



model 3



model 4



model 5

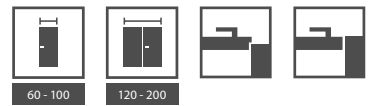

KOLORYSTYKA PASKÓW

Okleina Portadecor ★★★★★☆



* do wyczerpania zapasów

Okleina Portasynchro 3D ★★★★★☆



Okleina Portaperfect 3D ★★★★★☆



CENNIK NETTO | BRUTTO PLN

MODELE	Lakierowane (Portadecor, Portasynchro 3D)		Lakierowane (Portaperfect 3D)	
	Netto	Brutto	Netto	Brutto
1	269	330,87	339	416,97
2-5	519	638,37	589	724,47



dekoracyjna listwa przy szybie
– model 2



dekoracyjna listwa przy panelu
– model 3

KONSTRUKCJA SKRZYDŁA

Skrzydło w kolorze białym. Wybiera się jedynie kolor pasków. Wypełnienie stanowi „plaster miodu” lub płyta wiórowa w ramie z klejonej drewna iglastego wzmocniona wewnętrznym ramiakiem ze sklejki (opcja za dopłatą). Całość obłożona jest płytą HDF. Wzory przeszklone z szybą matową hartowaną o grubości 8 mm, która stanowi element konstrukcyjny skrzydła.

AKCESORIA W CENIE SKRZYDŁA

- Dwa zawiasy czopowe standard, dostępny także pakiet PRIME, *patrz Dopłaty*
- Trzy zawiasy w skrzydle o wymiarze „100” lub „110”
- Zamek: na klucz zwykły, z blokadą łazienkową lub dostosowany pod wkładkę patentową
- Szyba matowa hartowana

OŚCIEŻNICE, *patrz str. 142*

Do skrzydeł przylgowych i bezprzylgowych.

UWAGI

- Aprobata Techniczna AT-15-3691/2012, ITB Warszawa.
- Wypełnienie „płyta otworowa” i płyta pełna zawiera przygotowanie do skrótu w standardzie.
- Opcja przygotowanie do skrótu dotyczy modelu 1.
- Rozmiar „110” dostępny tylko z wypełnieniem „płyta wiórowa”.
- Możliwość dowolnego zestawienia wymiarów skrzydeł w drzwiach podwójnych.
- Przy drzwiach podwójnych bezprzylgowych należy zamawiać skrzydło czynne i bierne.
- Skrzydło podwójne niedostępne z zamkiem magnetycznym.

DOPŁATY (OPCJE)

- rozmiar „100” 50 | **61,50**
- wypełnienie płytą otworową 70 | **86,10**
- tuleje wentylacyjne 26 | **31,98**
- zawiasy PRIME (dotyczy dedykowanych ościeżnic) 20 | **24,60**
- zamek z czołem połysk (srebrny lub złoty) 10 | **12,30**
- **NOWOŚĆ!** zamek magnetyczny 45 | **55,35**
- przygotowanie do skrótu (maksymalnie 60 mm) 26 | **31,98**
- zamek hakowy z pochwytyami bocznymi (drzwi przesuwne) 151 | **185,73**
- nakładki na zawiasy standard (komplet na jedną sztukę) 4,66 | **5,73**
- klamka z szyldem (str. 170)

Porta TWIST

od 352,- | 432,96

cena skrzydła netto | brutto (PLN)

Wyróżnij się

W proponowanych modelach drzwi Porta TWIST, prosta forma i ostre kontury zostały złagodzone dzięki zastosowaniu łuków i krzywizn, które swoim kształtem mogą nawiązywać do charakteru pomieszczenia.



Porta TWIST A.3, Orzech Verona 2

5
LAT
GWARANCJI



Porta TWIST A.3, Orzech Verona 2



model A.0



model A.1



model A.3



model B.0



model B.1



model B.2



model C.0



model C.1



model D.0



model D.1



KOLORYSTYKA

Okleina Portadecor ★★★★★☆



* do wyczerpania zapasów

Okleina Portasynchro 3D ★★★★★☆



Okleina Portaperfect 3D ★★★★★☆



CENNIK NETTO | BRUTTO PLN

MODELE

wszystkie modele

	Portadecor, Portasynchro 3D	Portaperfect 3D
	352 432,96	422 519,06



delikatna ramka z szybą
– model A.3



delikatna ramka z panelem
– model A.0

KONSTRUKCJA SKRZYDŁA

Wypełnienie stanowi konstrukcja mieszana „plastra miodu” i płyty stabilizującej lub płyty pełnej wzmocnionej sklejką (opcja za dopłatą). Całość obłożona jest płytą HDF. Konstrukcje skrzydła uzupełniają zamiennie szyba lub panel płaski.

AKCESORIA W CENIE SKRZYDŁA

- Dwa zawiasy czopowe standard, dostępny także pakiet PRIME, patrz *Dopłaty*
- Trzy zawiasy (w skrzydle o wymiarze „100” lub „110”)
- Zamek: na klucz zwykły, z blokadą łazienkową lub dostosowany pod wkładkę patentową
- Szyba matowa hartowana
- Pochwyty okrągły (do drzwi przesuwanych)

OŚCIEŻNICE, patrz str. 142

Do skrzydeł przylgowych i bezprzylgowych.

UWAGI

- Aprobata Techniczna AT-15-3691/2012, ITB Warszawa.
- Wypełnienie „płyta pełna wzmocniona sklejką” zawiera przygotowanie do skrótu w standardzie.
- Rozmiar „60” i „120” (dwuskrzydłowe) jest niedostępny dla modeli A i D.
- Rozmiar „110” dostępny tylko z wypełnieniem z płyty pełnej wzmocnionej sklejką.
- Możliwość dowolnego zestawienia wymiarów skrzydeł w drzwiach podwójnych. Przy drzwiach podwójnych bezprzylgowych należy zamawiać skrzydło czynne i bierne.
- Skrzydło podwójne niedostępne z zamkiem magnetycznym.

DOPŁATY

- rozmiar „100”, „110” 50 | **61,50**
- wypełnienie płytą otworową i/lub pełną 70 | **86,10**
- kratka, tuleje wentylacyjne lub podcięcie wentylacyjne 26 | **31,98**
- zawiasy PRIME (dotyczy dedykowanych ościeżnic) 20 | **24,60**
- zamek z czołem połysk (srebrny lub złoty) 10 | **12,30**
- **NOWOŚĆ!** zamek magnetyczny 45 | **55,35**
- przygotowanie do skrótu (maksymalnie 60 mm) 26 | **31,98**
- zamek hakowy z pochwytyami bocznymi (drzwi przesuwne) 151 | **185,73**
- nakładki na zawiasy standard (komplet na jedną sztukę) 4,66 | **5,73**
- klamka z szyldem (str. 170)

Porta FOCUS

od 204,- | 244,77

cena skrzydła netto | brutto (PLN)

Więcej światła

Modele przeszklone to propozycja dla ludzi ceniących sobie swobodę przestrzeni, dla których naturalne światło pełni istotną rolę przy projektowaniu wnętrz.



Porta FOCUS 2.0 szyba „zebra” biała przezroczysta, Dąb Ciemny

5
LAT
GWARANCJI



Porta FOCUS 4.B, Orzech Bielony, szyba mat



model 1.B



model 1.C



model 1.D



model 1.E



model 2.0
szyba mat



model 2.0
szyba „zebra”
biała mat



model 2.0
szyba „drabinka”



model 2.0
szyba
„kwadraciki”



model 2.0
szyba „falka”



model 3.A



model 3.B



model 3.C



model 4.A



model 4.B

NOWOŚĆ!

NOWOŚĆ!

Specjalna oferta!
Sprawdź na www.porta.com.pl



KOLORYSTYKA

Okleina Portadecor ★★★★★



* do wyczerpania zapasów

Okleina Portasynchro 3D ★★★★★



Okleina Portaperfect 3D ★★★★★



CENNIK NETTO | BRUTTO PLN

MODELE	Portadecor, Portasynchro 3D	Portaperfect 3D
1.B – 1.E	204 250,92	–
2.0, 3.A – 3.C	494 607,62	564 693,72
4.A	404 496,92	474 583,02
4.B	504 619,92	574 706,02

NOWOŚĆ

Porta FOCUS

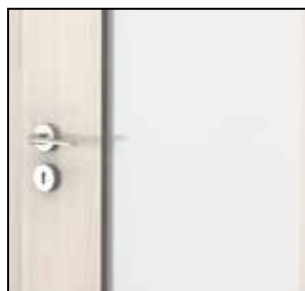

łączenie z szybą „na kant”
– modele z grupy 3 i 4



łączenie z szybą „na okrągło”
– model 2.0



frezowanie
– model 1.D

KONSTRUKCJA SKRZYDŁA

Wypełnienie stanowi „plaster miodu” lub płyta wiórowa w ramie z klejonej drewna iglastego wzmocniona wewnętrznym ramiakiem ze sklejki (opcja za dopłatą). Całość obłożona jest płytą HDF. Wzory przeszklone z szybą matową hartowaną o grubości 8 mm, która stanowi element konstrukcyjny skrzydła.

AKCESORIA W CENIE SKRZYDŁA

- Dwa zawiasy czopowe standard, dostępny także pakiet PRIME, *patrz Dopłaty*
- Trzy zawiasy w skrzydle o wymiarze „100” lub „110”
- Zamek: na klucz zwykły, z blokadą łazienkową lub dostosowany pod wkładkę patentową
- Szyba matowa hartowana
- Szyba hartowana „kratka” lub „zebra” przezroczysta (biała i brązowa)
- Pochwyty okrągły (do drzwi przesuwanych)

OŚCIEŻNICE, *patrz str. 142*

Do skrzydeł przylgowych i bezprzylgowych.

UWAGI

- Aprobata Techniczna AT-15-3691/2012, ITB Warszawa.
- Kratka, podcięcie wentylacyjne i przygotowanie do skrótu dostępne tylko w skrzydłach pełnych grupy 1.
- Wypełnienie „płyta otworowa” i płyta pełna zawiera przygotowanie do

skrótu w standardzie.

- Szyba w stałej szerokości, niezależnie od szerokości skrzydła.
- Rozmiar „110” dostępny tylko z wypełnieniem „płyta wiórowa”.
- Możliwość dowolnego zestawienia wymiarów skrzydeł w drzwiach podwójnych. Przy drzwiach podwójnych bezprzylgowych należy zamawiać skrzydło czynne i bierne.
- Modele z grupy 3 i 4 wykonane „na kant”. Szyba tylko matowa.
- Model 4.B dostępny jedynie z wypełnieniem „płyta wiórowa otworowa” bez dodatkowej dopłaty.
- Rozmiar „110” niedostępny dla modeli z grupy 4.
- Stały wymiar szyb, tylko modele z grupy 2.
- Skrzydło podwójne niedostępne z zamkiem magnetycznym.

DOPLĄTY

- rozmiar „100”, „110” 50 | **61,50**
- szyby „kratka” lub „zebra” mat (biała i brązowa) 25 | **30,75**
- dopłata do wersji z szybą matową (nie dotyczy modeli 4.A, 4.B) 70 | **86,10**
- wypełnienie płytą wiórową otworową 26 | **31,98**
- kratka, tuleje wentylacyjne lub podcięcie wentylacyjne 20 | **24,60**
- zawiasy PRIME (dotyczy dedykowanych ościeżnic) 10 | **12,30**
- zamek z czołem połysk (srebrny lub złoty) 45 | **55,35**
- **NOWOŚĆ!** zamek magnetyczny 26 | **31,98**
- przygotowanie do skrótu (maksymalnie 60 mm) 151 | **185,73**
- zamek hakowy z pochwyty boczny (drzwi przesuwne) 4,66 | **5,73**
- nakładki na zawiasy standard (komplet na jedną sztukę) (str. 170)
- klamka z szyldem

Porta FIT

od 304,- | 373,92

cena skrzydła netto | brutto (PLN)

Bogactwo kolorów

Porta FIT to szeroka gama produktów dostosowana do indywidualnych wymagań klienta. Bogata gama kolorów w pełni uzupełnia całą kolekcję pozwalając na stworzenie indywidualnych aranżacji wnętrz.



Porta FIT A.6, Orzech Verona 2

5
LAT
GWARANCJI



Porta FIT C.3, Akacja Miodowa



model A.0



model A.2



model A.6



model B.2



model B.5



model C.1



model C.2



model C.3



model D.0



model D.1



model D.2



model D.3



model I.0



model I.1

Specjalna oferta!
Sprawdź na www.porta.com.pl



KOLORYSTYKA

Okleina Portadecor ★★★★★☆



* do wyczerpania zapasów

Okleina Portasynchro 3D ★★★★★☆

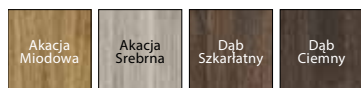

Okleina Portadur ★★★★★☆

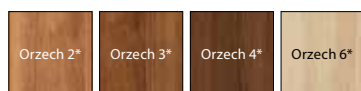

* do wyczerpania zapasów

Okleina Portaperfect 3D ★★★★★☆



Okleina CPL HQ 0,2 ★★★★★☆

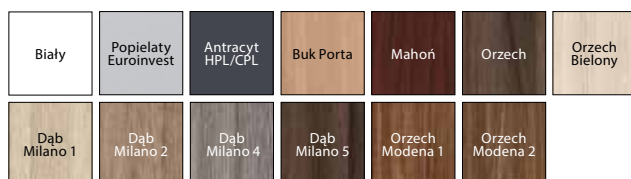

CENNIK NETTO | BRUTTO PLN

MODELE	Portadecor, Portasynchro 3D	Portadur	CPL HQ Portaperfect 3D
A.0 - C.3	304 373,92	374 460,02	374 460,02
D.0 - D.3	404 496,92	484 595,32	474 583,02
I.0 - I.1	304 373,92	374 460,02	374 460,02



ramka z szybą



ramka z panelem

KONSTRUKCJA SKRZYDŁA

W modelach A, B, C oraz I wypełnienie „plaster miodu” i płyta stabilizująca lub w całości płyta pełna wzmocniona sklejką (opcja za dopłatą), w modelu D płyta pełna. Całość obłożona jest płytą HDF. W wykończeniu CPL HQ, boki skrzydła pokryte są taśmą brzegową ABS.

AKCESORIA – W CENIE SKRZYDŁA

- Dwa zawiasy czopowe standard, dostępny także pakiet PRIME, *patrz Dopłaty*
- Trzy zawiasy w skrzydle o wymiarze „100” oraz we wszystkich rozmiarach w okleinie Portadur
- Zamek: na klucz zwykły, z blokadą łazienkową lub dostosowany pod wkładkę patentową
- Szyba matowa hartowana lub „chinchilla”, MasterCarre
- Pochwyty okrągły (do drzwi przesuwnych)

OŚCIEŻNICE, *patrz str. 142*

Do skrzydeł przylgowych i bezprzylgowych.

UWAGI

- Aprobata Techniczna AT-15-3691/2012, ITB Warszawa.
- Dla rozmiaru „110” z uwagi na wielkość przeszklenia w modelu A szyba matowa nie jest hartowana.
- Możliwość dowolnego zestawienia wymiarów skrzydeł w drzwiach podwójnych. Przy drzwiach podwójnych bezprzylgowych należy zamawiać skrzydło czynne i bierne.
- Skrzydło podwójne niedostępne z zamkiem magnetycznym.

DOPLĄTY (OPCJE)

- rozmiar „100” 50 | **61,50**
- wypełnienie płytą otworową i/lub pełną 70 | **86,10**
- kratka, tuleje wentylacyjne lub podcięcie wentylacyjne 26 | **31,98**
- zawiasy PRIME (dotyczy dedykowanych ościeżnic) 20 | **24,60**
- zamek z czołem połysk (srebrny lub złoty) 10 | **12,30**
- **NOWOŚĆ!** zamek magnetyczny 45 | **55,35**
- **PROMOCJA** – w drzwiach w pokryciu CPL – pakiet PRIME 0 zł
- przygotowanie do skrótu (maksymalnie 60 mm) 26 | **31,98**
- zamek hakowy z pochwytyami bocznymi (drzwi przesuwne) 151 | **185,73**
- nakładki na zawiasy standard (komplet na jedną sztukę) 4,66 | **5,73**
- klamka z szyldem (str. 170)

Porta FIT

od 324,- | 398,52

cena skrzydła netto | brutto (PLN)

Bogactwo kolorów

Porta FIT to szeroka gama produktów dostosowana do indywidualnych wymagań klienta. Bogata gama kolorów w pełni uzupełnia całą kolekcję pozwalając na stworzenie indywidualnych aranżacji wnętrz.



Porta FIT H.3, Biały

5 LAT
GWARANCJI



Porta FIT G.5, Wenge



model E.0



model E.3



model F.2



model F.3



model F.6



model G.2



model G.3



model G.4



model G.5



model H.1



model H.2



model H.3



model H.4

Specjalna oferta!
Sprawdź na www.porta.com.pl



KOLORYSTYKA

Okleina Portadecor ★★★★★☆



* do wyczerpania zapasów

Okleina Portasynchro 3D ★★★★★☆

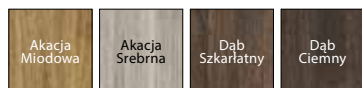

Okleina Portadur ★★★★★☆



* do wyczerpania zapasów

Okleina Portaperfect 3D ★★★★★☆



Okleina CPL HQ 0,2 ★★★★★☆



CENNIK NETTO | BRUTTO PLN

MODELE	Portadecor, Portasynchro 3D	Portadur	CPL HQ Portaperfect 3D
E.0 - H.4	324 398,52	384 472,32	394 484,62

Porta FIT



ramka z szybą



ramka z panelem

KONSTRUKCJA SKRZYDŁA

- Wypełnienie stanowi „plaster miodu” i płyta stabilizująca lub w całości płyta pełna wzmocniona sklejka (opcja za dopłatą). Całość obłożona jest płytą HDF. Konstrukcje skrzydła uzupełniają szyba lub panel płaski. W wykonaniu CPL HQ boki skrzydła pokryte są taśmą brzegową ABS.

AKCESORIA – W CENIE SKRZYDŁA

- Dwa zawiasy czopowe standard, dostępny także pakiet PRIME, *patrz Dopłaty*
- Trzy zawiasy w skrzydle o wymiarze „100” oraz we wszystkich rozmiarach w okleinie Portadur
- Zamek: na klucz zwykły, z blokadą łazienkową lub dostosowany pod wkładkę patentową
- Szyba matowa hartowana lub „chinchilla”, MasterCarre
- Szyba hartowana „kratka” przezroczysta (biała i brązowa) – tylko dla skrzydeł grupy H
- Pochwyty okrągłe (do drzwi przesuwanych)

OŚCIEŻNICE, *patrz str. 142*

Do skrzydeł przylgowych i bezprzylgowych.

UWAGI

- Aprobata Techniczna AT-15-3691/2012, ITB Warszawa.
- Kratka, tuleje wentylacyjne 2 rzędy niedostępne dla modelu H.
- Rozmiar „100” występuje wyłącznie w usłojeniu pionowym.
- Możliwość dowolnego zestawienia wymiarów skrzydeł w drzwiach podwójnych. Przy drzwiach podwójnych bezprzylgowych należy zamać skrzydło czynne i bierne.
- Skrzydło podwójne niedostępne z zamkiem magnetycznym.

DOPLĄTY (OPCJE)

- rozmiar „100” 50 | **61,50**
- wypełnienie płytą otworową i/lub pełną 70 | **86,10**
- szyby „kratka” mat (biała i brązowa) – tylko dla skrzydeł grupy H 25 | **30,75**
- kratka, tuleje wentylacyjne lub podcięcie wentylacyjne 26 | **31,98**
- zawiasy PRIME (dotyczy dedykowanych ościeżnic) 20 | **24,60**
- zamek z czołem polysk (srebrny lub złoty) 10 | **12,30**
- **NOWOŚĆ!** zamek magnetyczny 45 | **55,35**
- **PROMOCJA** – w drzwiach w pokryciu CPL – pakiet PRIME 0 zł
- przygotowanie do skrót (maksymalnie 60 mm) 26 | **31,98**
- zamek hakowy z pochwytyami bocznymi (drzwi przesuwane) 151 | **185,73**
- nakładki na zawiasy standard (komplet na jedną sztukę) 4,66 | **5,73**
- klamka z szyldem (str. 170)

Modne rozwiązania

Wysoka jakość materiałów, atrakcyjne i popularne wzornictwo, oraz różne rodzaje przeszkleń to główne atuty tej kolekcji. Modele z tej grupy znajdują zastosowanie zarówno we wnętrzach mieszkalnych, jak i biurowych.



Porta NOVA 2.2 z lustrem, Dąb Szkarłatny

5
LAT
GWARANCJI



Porta NOVA 1.1, Orzech 3



model 1.1



model 1.2



model 1.3



model 2.1



model 2.2



model 2.2
z lustrem



model 3.1



model 3.2

PORADA!

Lustro to idealne rozwiązanie dla małych mieszkań. Optycznie powiększa i rozświetla pomieszczenie.

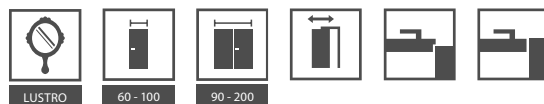

KOLORYSTYKA

Okleina Portadecor (pionowe ułożenie słoїв) ★★★★★☆



* do wyczerpania zapasów

Okleina Portasynchro 3D (pionowe ułożenie słoїв) ★★★★★☆

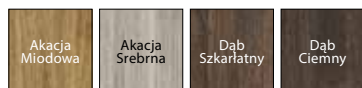

Okleina Portadur ★★★★★☆

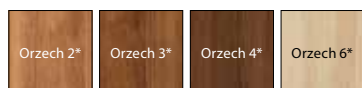

* do wyczerpania zapasów

Okleina Portaperfect 3D ★★★★★☆



ramka z szybą



ramka z płyciną

KONSTRUKCJA SKRZYDŁA

Wypełnienie skrzydeł: grupa 1 – „plaster miodu” lub płyta wiórowa otworowa wzmocniona wewnętrznym ramiakiem ze sklejki (opcja za dopłatą), grupa 2 i 3 – płyta wiórowa pełna. Całość obłożona jest płytą HDF. Model 2.2 możliwy do wykonania z lustrem na jedną lub na dwie strony. Przy wyborze skrzydła z lustrem na jedną stronę z drugiej znajduje się płycina.

AKCESORIA W CENIE SKRZYDŁA

- Zamek: na klucz zwykły, z blokadą łazienkową lub dostosowany pod wkładkę patentową
- Dwa zawiasy czopowe standard lub trzy zawiasy w skrzydle o wymiarze „100” oraz w okleinie Portadur, dostępny także pakiet PRIME, *patrz Dopłaty*
- Szyba – wzory: „chinchilla”, „żaluzja”¹⁾, matowa hartowana, MasterCarre
- Szyba hartowana „kratka” przezroczysta (biała i brązowa)
- Przygotowanie do skrótu maksymalnie 60 mm (tylko grupa 2 i 3)
- Pochwyty okrągły (do drzwi przesuwanych)

OŚCIEŻNICE, *patrz str. 142*

Do skrzydeł przylgowych i bezprzylgowych.

UWAGI

- Aprobata Techniczna AT-15-3691/2012, ITB Warszawa.
- Kratka, tuleje wentylacyjne 2 rzędy dostępne tylko dla modeli grupy 1.
- Wypełnienie „płyta otworowa” i płyta pełna zawiera przygotowanie do skrótu w standardzie.
- Rozmiar „100” dostępny tylko w grupie 1 i 3 występuje wyłącznie

CENNIK NETTO | BRUTTO PLN

		Portadecor, Portasynchro 3D		
MODELE	Szyba „chinchilla”	Szyba „żaluzja”	Matowa „MasterCarre”, „kratka” przezroczysta	
2.1	452 555,96	452 555,96	452 555,96	
2.2	452 555,96	–	520 639,60	
3.1	452 555,96	452 555,96	452 555,96	
3.2	452 555,96	475 584,25	499 613,77	
		Portadur		
MODELE	Szyba „chinchilla”	Szyba „żaluzja”	Matowa „MasterCarre”, „kratka” przezroczysta	
1.1	308 378,84	308 378,84	308 378,84	
1.2	377 463,71	389 478,47	402 494,46	
1.3	405 498,15	443 544,89	475 584,25	
2.1	502 617,46	502 617,46	502 617,46	
2.2	502 617,46	–	570 701,10	
3.1	502 617,46	502 617,46	502 617,46	
3.2	502 617,46	525 645,75	549 675,27	
		Portaperfect 3D		
MODELE	Szyba „chinchilla”	Szyba „żaluzja”	Matowa „MasterCarre”, „kratka” przezroczysta	
2.1	522 642,06	522 642,06	522 642,06	
2.2	522 642,06	–	590 725,70	
3.1	522 642,06	522 642,06	522 642,06	
3.2	522 642,06	545 670,35	569 699,87	

w usłojeniu pionowym.

- Możliwość dowolnego zestawienia wymiarów skrzydeł w drzwiach podwójnych. Skrzydło bierne (dostawka) w rozmiarach „30”, „40”, „50” tylko w wersji pełnej w usłojeniu pionowym. Przy drzwiach podwójnych bezprzylgowych należy zamawiać skrzydło czynne i bierne.
- Modele z grupy 1 niedostępne w pokryciu Portadecor, Portasynchro 3D.
- Skrzydło podwójne niedostępne z zamkiem magnetycznym.

1 Niedostępne dla modelu 2.2.

DOPLATY

- rozmiar „100” 50 | **61,50**
- wypełnienie płytą wiórową otworową 70 | **86,10**
- szyby „kratka” mat (biała i brązowa) – dopłata do wersji z szybą matową 25 | **30,75**
- lustro na jedną stronę 150 | **184,50**
- lustro na dwie strony 300 | **369,00**
- kratka, tuleje wentylacyjne lub podcięcie wentylacyjne 26 | **31,98**
- zawiasy PRIME (dotyczy dedykowanych ościeżnic) 20 | **24,60**
- zamek z czołem połysk (srebrny lub złoty) 10 | **12,30**
- **NOWOŚĆ!** zamek magnetyczny 45 | **55,35**
- przygotowanie do skrótu (maksymalnie 60 mm) (grupa 1) 26 | **31,98**
- bulaj – ze stali nierdzewnej (model 1.1) 401 | **493,23**
- zamek hakowy z pochwytami bocznymi (drzwi przesuwne) 151 | **185,73**
- nakładki na zawiasy standard (komplet na jedną sztukę) 4,66 | **5,73**
- klamka z szyldem (str. 170)

Modne rozwiązania

Wysoka jakość materiałów, atrakcyjne i popularne wzornictwo, oraz różne rodzaje przeszkleń to główne atuty tej kolekcji. Modele z tej grupy znajdują zastosowanie zarówno we wnętrzach mieszkalnych, jak i biurowych.



Porta NOVA 4.2, 4.4, Orzech 3

5
LAT
GWARANCJI



Porta NOVA 5.5, Orzech 4



model 4.1



model 4.2



model 4.3



model 4.4



model 5.1



model 5.2



model 5.3



model 5.4



model 5.5



KOLORYSTYKA

Okleina Portadecor (pionowe ułożenie słojów) ★★★★★



* do wyczerpania zapasów

Okleina Portasynchro 3D (pionowe ułożenie słojów) ★★★★★

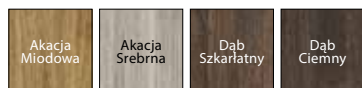

Okleina Portadur ★★★★★

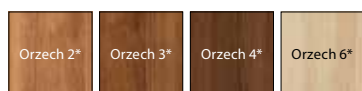

* do wyczerpania zapasów

Okleina Portaperfect 3D (pionowe ułożenie słojów) ★★★★★



układ okleiny Portadecor,
Portasynchro 3D, Portaperfect 3D



układ okleiny
Portadur

KONSTRUKCJA SKRZYDŁA

Wypełnienie stanowi płyta wiórowa pełna. Całość obłożona jest płytą HDF.

AKCESORIA W CENIE SKRZYDŁA

- Zamek: na klucz zwykły, z blokadą łazienkową lub dostosowany pod wkładkę patentową
- Dwa zawiasy czopowe standard lub trzy zawiasy w skrzydle o wymiarze „100” oraz w okleinie Portadur, dostępny także pakiet PRIME, *patrz Dopląty*
- Szyba – wzory: „chinchilla”, „żaluzja”, MasterCarre lub matowa hartowana
- Szyba hartowana „kratka” przezroczysta (biała i brązowa)
- Przygotowanie do skrótu maksymalnie 60 mm
- Pochwyty okrągły (do drzwi przesuwnych)

OŚCIEŻNICE, *patrz str. 142*

Do skrzydeł przylgowych i bezprzylgowych.

CENNIK NETTO | BRUTTO PLN

MODELE	Portadecor, Portasynchro 3D		Portadur	
	Szyba „chinchilla”, „żaluzja”	Matowa, „MasterCarre”, „kratka” przezroczysta	Szyba „chinchilla”, „żaluzja”	Matowa, „MasterCarre”, „kratka” przezroczysta
4.1	479 589,17	479 589,17	529 650,67	529 650,67
4.2	479 589,17	504 619,92	529 650,67	554 681,42
4.3	479 589,17	529 650,67	529 650,67	579 712,17
4.4	479 589,17	553 680,19	529 650,67	603 741,69
5.1	519 638,37	519 638,37	569 699,87	569 699,87
5.2	519 638,37	544 669,12	569 699,87	594 730,62
5.3	519 638,37	569 699,87	569 699,87	619 761,37
5.4	519 638,37	594 730,62	569 699,87	644 792,12
5.5	519 638,37	619 761,37	569 699,87	669 822,87

MODELE	Portaperfect 3D	
	Szyba „chinchilla”, „żaluzja”	Matowa, „MasterCarre”, „kratka” przezroczysta
4.1	549 675,27	549 675,27
4.2	549 675,27	574 706,02
4.3	549 675,27	599 736,77
4.4	549 675,27	623 766,29
5.1	589 724,47	589 724,47
5.2	589 724,47	614 755,22
5.3	589 724,47	639 785,97
5.4	589 724,47	664 816,72
5.5	589 724,47	689 847,47

UWAGI

- Aprobata Techniczna AT-15-3691/2012, ITB Warszawa.
- Rozmiar „100” występuje wyłącznie w usłojeniu pionowym.
- Możliwość dowolnego zestawienia wymiarów skrzydeł w drzwiach podwójnych. Przy drzwiach podwójnych bezprzylgowych należy zamawiać skrzydło czynne i bierne.
- Skrzydło podwójne niedostępne z zamkiem magnetycznym.

DOPLĄTY

- rozmiar „100” 50 | **61,50**
- szyby „kratka” mat (biała i brązowa) dopłata do wersji z szybą matową 25 | **30,75**
- podcięcie wentylacyjne lub tuleje wentylacyjne (1 rząd) 26 | **31,98**
- zawiasy PRIME (dotyczy dedykowanych ościeżnic) 20 | **24,60**
- zamek z czołem polsk (srebrny lub złoty) 10 | **12,30**
- **NOWOŚĆ!** zamek magnetyczny 45 | **55,35**
- zamek hakowy z pochwytyami bocznymi (drzwi przesuwne) 151 | **185,73**
- nakładki na zawiasy standard (komplet na jedną sztukę) 4,66 | **5,73**
- klamka z szyldem (str. 170)

Porta NOVA

od 519,- | 638,37

cena skrzydła netto | brutto (PLN)

Klasyczne piękno

Wysoka jakość materiałów, atrakcyjne i popularne wzornictwo oraz różne rodzaje przeszkleń to główne atuty tej kolekcji. Modele z tej grupy znajdują zastosowanie zarówno we wnętrzach mieszkalnych, jak i biurowych.



Porta NOVA 6.4, Orzech 4, moduł RETRO

5
LAT
GWARANCJI



Porta NOVA 6.4, Orzech 3



model 6.1

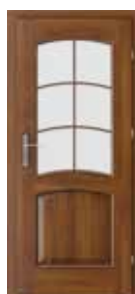

model 6.2



model 6.3



model 6.4



model 6.5



model 7.1



model 7.2



model 7.3



model 7.4



model 7.5

Specjalna oferta!
Sprawdź na www.porta.com.pl



KOLORYSTYKA

Okleina Portadecor (pionowe ułożenie słoju) ★★★★★☆



* do wyczerpania zapasów

Okleina Portasynchro 3D (pionowe ułożenie słoju) ★★★★★☆

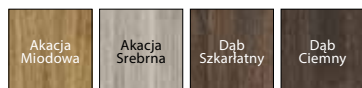

Okleina Portadur ★★★★★☆

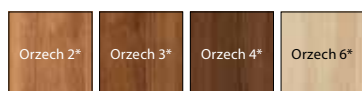

* do wyczerpania zapasów

Okleina Portaperfect 3D ★★★★★☆



CENNIK NETTO | BRUTTO PLN

MODELE	Portadecor, Portasynchro 3D		Portadur	
	Szyba „chinchilla”	Szyba matowa	Szyba „chinchilla”	Szyba matowa
6.1 – 7.5	519 638,37	569 699,87	569 699,87	619 761,37

MODELE	Portaperfect 3D	
	Szyba „chinchilla”	Szyba matowa
6.1 – 7.5	589 724,47	639 785,97

Porta NOVA



ramka z szybą



ramka z płyciłą

KONSTRUKCJA SKRZYDŁA

Wypełnienie stanowi płyta wiórowa pełna. Całość obłożona jest płytą HDF.

AKCESORIA W CENIE SKRZYDŁA

- Zamek: na klucz zwykły, z blokadą łazienkową lub dostosowany pod wkładkę patentową
- Dwa zawiasy czopowe standard lub trzy zawiasy w skrzydle o wymiarze „100” oraz w okleinie Portadur, dostępny także pakiet PRIME, *patrz Dopląty*
- Szyba – wzór: „chinchilla”
- Przygotowanie do skrótu maksymalnie 60 mm
- Pochwyty okrągły (do drzwi przesuwnych)

OŚCIEŻNICE, *patrz str. 142*

Do skrzydeł przylgowych i bezprzylgowych.

UWAGI

- Aprobata Techniczna AT-15-3691/2012, ITB Warszawa.
- Kratka i tuleje wentylacyjne 2 rzędy dostępne tylko dla modeli 6.5, 7.5.
- Rozmiar „100” występuje wyłącznie w usłojeniu pionowym.
- Możliwość dowolnego zestawienia wymiarów skrzydeł w drzwiach podwójnych. Przy drzwiach podwójnych bezprzylgowych należy zamawiać skrzydło czynne i bierne.
- Skrzydło podwójne niedostępne z zamkiem magnetycznym.

DOPŁATY

- rozmiar „100” 50 | **61,50**
- kratka, tuleje wentylacyjne lub podcięcie wentylacyjne 26 | **31,98**
- zawiasy PRIME (dotyczy dedykowanych ościeżnic) 20 | **24,60**
- zamek z czołem połysk (srebrny lub złoty) 10 | **12,30**
- **NOWOŚĆ!** zamek magnetyczny 45 | **55,35**
- zamek hakowy z pochwytami bocznymi (drzwi przesuwne) 151 | **185,73**
- nakładki na zawiasy standard (komplet na jedną sztukę) 4,66 | **5,73**
- szyba matowa hartowana 50 | **61,50**
- klamka z szyldem (str. 170)

Porta LINE

od 359,- | 441,57

cena skrzydła netto | brutto (PLN)

Nowoczesne dodatki

Niezwykły charakter drzwi Porta LINE zawdzięczają wkomponowanym w płaszczyznę skrzydła aluminiowym intarsjom.



Porta LINE A.1, Dąb Milano 5

5
LAT
GWARANCJI



Porta LINE B.1, Orzech



model A.1



model A.3



model B.1



model C.1



model D.1



model E.1

Specjalna oferta!
Sprawdź na www.porta.com.pl



KOLORYSTYKA

Okleina Portadecor (pionowe ułożenie słołów) ★★★★★



* do wyczerpania zapasów

Okleina Portasynchro 3D (pionowe ułożenie słołów) ★★★★★



Okleina Portadur ★★★★★

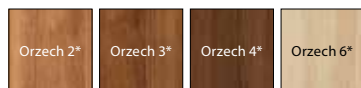

* do wyczerpania zapasów

Okleina Portaperfect 3D ★★★★★



Okleina CPL HQ 0,2 ★★★★★

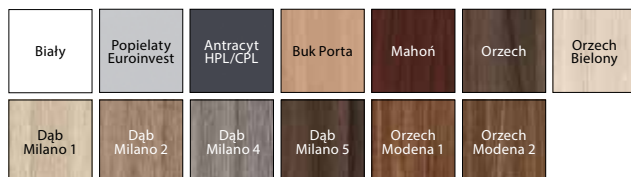

CENNIK NETTO | BRUTTO PLN

MODELE	Portadecor, Portasynchro 3D	Portadur	CPL HQ Portaperfect 3D
A.1 – E.1	359 441,57	409 503,07	429 527,67



Jesion Capri – usłojenie poziome



pionowe ułożenie słołów
intarsje srebrne



pionowo-poziome ułożenie słołów
intarsje srebrne

KONSTRUKCJA SKRZYDŁA

Wypełnienie stanowi „plaster miodu” lub płyta wiórowa otworowa w ramie z klejanki drewna iglastego. Całość obłożona jest płytą HDF. Skrzydła uzupełnione są aluminiowymi intarsjami w kolorze srebrnym lub złotym o szerokości 6 mm. W wykonaniu CPL HQ boki skrzydła pokryte są taśmą brzegową ABS.

AKCESORIA W CENIE SKRZYDŁA

- Dwa zawiasy czopowe standard, dostępny także pakiet PRIME, *patrz Dopląty*
- Trzy zawiasy w skrzydle o wymiarze „100” oraz we wszystkich rozmiarach w okleinie Portadur
- Zamek: na klucz zwykły, z blokadą łazienkową lub dostosowany pod wkładkę patentową
- Pochwyty okrągły (do drzwi przesuwnych)

OŚCIEŻNICE, *patrz str. 142*

Do skrzydeł przylgowych i bezprzylgowych.

UWAGI

- Aprobata Techniczna AT-15-3691/2012, ITB Warszawa.
- Tuleje wentylacyjne niedostępne dla modelu D.1.
- Przygotowanie do skrótu za dopłatą dotyczy skrzydeł z wypełnieniem „plaster miodu”.

- Wypełnienie „płyta otworowa” i płyta pełna zawiera przygotowanie do skrótu w standardzie.
- Rozmiar „110” dostępny tylko z wypełnieniem „płyta wiórowa otworowa”.
- Model A.3 niemożliwy do wykonania w rozmiarze „100” i „110”.
- Model A.3 w Portadur w usłojeniu pionowo-poziomym.
- Możliwość dowolnego zestawienia wymiarów skrzydeł w drzwiach podwójnych. Przy drzwiach podwójnych bezprzylgowych należy zamawiać skrzydło czynne i bierne.
- Skrzydło podwójne niedostępne z zamkiem magnetycznym.

DOPLĄTY

- rozmiar „100”, „110” 50 | **61,50**
- wypełnienie płytą wiórową otworową 70 | **86,10**
- tuleje wentylacyjne lub podcięcie wentylacyjne 26 | **31,98**
- zawiasy PRIME (dotyczy dedykowanych ościeżnic) 20 | **24,60**
- zamek z czołem połysk (srebrny lub złoty) 10 | **12,30**
- **NOWOŚĆ!** zamek magnetyczny 45 | **55,35**
- **PROMOCJA** – w drzwiach w pokryciu CPL – pakiet PRIME 0 zł
- przygotowanie do skrótu (maksymalnie 60 mm) 26 | **31,98**
- zamek hakowy z pochwytyami bocznymi (drzwi przesuwne) 151 | **185,73**
- nakładki na zawiasy standard (komplet na jedną sztukę) 4,66 | **5,73**
- klamka z szyldem (str. 170)

Okleinowane CPL

od 289,- | 355,47

cena skrzydła netto | brutto (PLN)

Podwyższona odporność

Zalecane zastosowanie tego produktu do wszystkich rodzajów pomieszczeń, a szczególnie wszędzie tam gdzie drzwi narażone są na intensywne użytkowanie z sugerowanym przeznaczeniem do hoteli, budynków biurowych, miejsc użyteczności publicznej oraz mieszkań o podwyższonym standardzie.



Okleinowane CPL 5.5, Dąb Milano 5

5
LAT
GWARANCJI



Okleinowane CPL 1.1, Dąb Milano 1



model 1.1



model 1.2



model 1.3



model 5.1



model 5.2



model 5.3



model 5.4



model 5.5

Specjalna oferta!
Sprawdź na www.porta.com.pl



KOLORYSTYKA

Okleina CPL HQ 0,2 ★★★★★☆

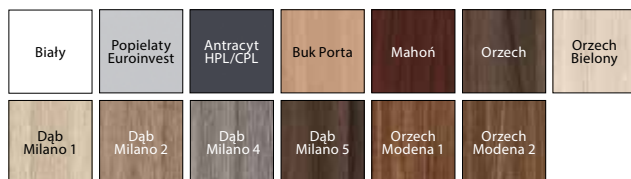

Sprawdź możliwości realizacji innych modeli w Porta KONTRAKT, patrz str. 186

CENNIK NETTO | BRUTTO PLN

MODELE	CPL HQ 0,2 szymba „chinchilla”	CPL HQ 0,7 szymba „chinchilla”	CPL HQ 0,2 szymba matowa lub „kratka” przezroczysta (biała, brązowa)	CPL HQ 0,7 szymba matowa lub „kratka” przezroczysta (biała, brązowa)
1.1	289 355,47	399 490,77	289 355,47	399 490,77
1.2	349 429,27	459 564,57	369 453,87	479 589,17
1.3	369 453,87	479 589,17	439 539,97	549 675,27
5.1	585 719,55	–	585 719,55	–
5.2	585 719,55	–	610 750,30	–
5.3	585 719,55	–	635 781,05	–
5.4	585 719,55	–	660 811,80	–
5.5	585 719,55	–	685 842,55	–

Okleinowane CPL



ramka z szybą



ramka z płyciną

KONSTRUKCJA SKRZYDŁA

Grupa 1 – „plaster miodu” lub płyta wiórowa otworowa wzmocniona wewnętrznym ramiakiem ze sklejki (opcja za dopłatą), grupa 5 – płyta wiórowa pełna. Całość obłożona jest płytą HDF. Boki skrzydła pokryte są taśmą brzegową ABS.

AKCESORIA W CENIE SKRZYDŁA

- Zamek: na klucz zwykły, z blokadą łazienkową lub dostosowany pod wkładkę patentową
- Dwa zawiasy czopowe standard lub PRIME
- Trzy zawiasy (w skrzydle o wymiarze „100” i „110”)
- Szyba – wzory: „chinchilla”, matowa hartowana lub „kratka” przezroczysta (biała i brązowa)
- Przygotowanie do skrótu (maks. 60 mm) (tylko grupa 5)
- Pochwyty okrągłe (do drzwi przesuwanych)

OŚCIEŻNICE, patrz str. 142

Do skrzydeł przylgowych i bezprzylgowych.

UWAGI

- Aprobata Techniczna AT-15-3691/2012, ITB Warszawa.
- Wypełnienie „płyta otworowa” i płyta pełna zawiera przygotowanie do skrótu w standardzie.

- Rozmiar „110” dostępny tylko z wypełnieniem „płyta wiórowa”. Rozmiary przeszkleń – jak w „100”.
- Przy wybraniu zawiasu PRIME skrzydło nie jest wyposażone w część zawiasową.
- Możliwość dowolnego zestawienia wymiarów skrzydeł w drzwiach podwójnych. Skrzydło bierne (dostawka) w rozmiarach „30”, „40”, „50” tylko w wersji pełnej. Przy drzwiach podwójnych bezprzylgowych należy zamawiać skrzydło czynne i bierne.
- Możliwość realizacji innych modeli poprzez Porta KONTRAKT 186.
- Skrzydło podwójne niedostępne z zamkiem magnetycznym.

DOPLATY

- rozmiar „100”, „110” 50 | **61,50**
- wypełnienie płytą wiórową otworową 70 | **86,10**
- szyby „kratka” mat (biała i brązowa) – dopłata do wersji z szybą matową 25 | **30,75**
- **PROMOCJA** – w drzwiach w pokryciu CPL – pakiet PRIME 0 zł
- **NOWOŚĆ!** zamek magnetyczny 45 | **55,35**
- kratka, tuleje wentylacyjne (tylko grupa 1) lub podcięcie wentylacyjne 26 | **31,98**
- przygotowanie do skrótu (maksymalnie 60 mm) (grupa 1) 26 | **31,98**
- bulaj – ze stali nierdzewnej (model 1.1) 401 | **493,23**
- zamek hakowy z pochwytyami bocznymi (drzwi przesuwne) 151 | **185,73**
- nakładki na zawiasy standard (komplet na jedną sztukę) 4,66 | **5,73**
- klamka z szyldem (str. 170)

Porta LEVEL

od 209,- | 257,07

cena skrzydła netto | brutto (PLN)

Nowocześnie i stylowo

Wyjątkowe okleiny w połączeniu z nowoczesnym wzornictwem tworzą elegancką kolekcję drzwi, która nada charakter każdej przestrzeni. Dedykowana ościeżnica LEVEL (str. 148) z panelem 20 cm lub 100 cm.



Porta LEVEL B.1, Jesion Capri 3 z dedykowaną ościeżnicą LEVEL z panelem 100 cm

5
LAT
GWARANCJI



Porta LEVEL B.2, Jesion Capri 3
Ościeżnica LEVEL z panelem 20 cm



model A0
Ościeżnica
z panelem 20 cm



model A1
Ościeżnica
z panelem 20 cm



model A.2
Ościeżnica
z panelem 20 cm



model A.3
Ościeżnica
z panelem 20 cm



model B.1
Ościeżnica
z panelem 20 cm



model B.2
Ościeżnica
z panelem 20 cm

Zobacz detale www.porta.com.pl/dm/portalevel.pdf

Specjalna oferta!
Sprawdź na www.porta.com.pl



KOLORYSTYKA

Okleina Portasynchro 3D ★★★★★



TRENDY 2014! USŁOJENIE POZIOME

Skrzydła Porta LEVEL posiadają dedykowaną ościeżnicę LEVEL, patrz str. 148

CENNIK NETTO | BRUTTO PLN

MODELE	Portasynchro
A.0	209 257,07
A.1, A.2, A.3, B.1, B.2	357 439,11

Ceny skrzydeł czynnych / biernych, patrz dopłaty.



dedykowana ościeżnica LEVEL



obrzeże ABS
wysoka odporność



poziome usłojenie



intarsje srebrne



Zobacz nową kolekcję Porta LEVEL:
www.porta.com.pl/dm/portalevel.wmv

KONSTRUKCJA SKRZYDŁA

Wypełnienie „plaster miodu” lub płyta wiórowa otworowa w ramie z klejonki drewna iglastego wzmocniona wewnętrznym ramiakiem ze sklejki. Całość obłożona jest płytą HDF. Pionowa krawędź zabezpieczona ABS.

AKCESORIA W CENIE SKRZYDŁA

- Dwa zawiasy czopowe standard, dostępny także pakiet PRIME, patrz *Dopłaty*
- Trzy zawiasy w skrzydle o wymiarze „100”
- Zamek: na klucz zwykły, z blokadą łazienkową lub dostosowany pod wkładkę patentową

OŚCIEŻNICE

Dedykowana ościeżnica LEVEL, str. 148.
Ościeżnice do skrzydeł przylgowych.

UWAGI

- Aprobata Techniczna AT-15-3691/2012, ITB Warszawa.
- Wypełnienie „płyta otworowa” i płyta pełna zawiera przygotowanie do skrótów w standardzie.
- Skrzydło z kratką wentylacyjną – przygotowanie do skrótów 40 mm.
- Możliwość dowolnego zestawienia wymiarów skrzydeł w drzwiach podwójnych.
- Skrzydło podwójne niedostępne z zamkiem magnetycznym.

DOPLĄTY

- | | |
|---|---------------------|
| • rozmiar „100” | 50 61,50 |
| • wypełnienie płytą wiórową otworową | 70 86,10 |
| • tuleje wentylacyjne lub podcięcie wentylacyjne | 26 31,98 |
| • zawiasy PRIME (dotyczy dedykowanych ościeżnic) | 20 24,60 |
| • zamek z czołem połysk (srebrny lub złoty) | 10 12,30 |
| • NOWOŚĆ! zamek magnetyczny | 45 55,35 |
| • przygotowanie do skrótów (maksymalnie 60 mm) | 26 31,98 |
| • nakładki na zawiasy standard (komplet na jedną sztukę) | 4,66 5,73 |
| • cena detaliczna skrzydła czynnego / biernego (wypełnienie tylko z „płytą otworową”) | 369 453,87 |
| • klamka z szyldem | (str. 170) |

Porta GRANDE

od 789,- | 970,47

cena skrzydła netto | brutto (PLN)

Urok koloru

Kolekcja skrzydeł lakierowanych w najmodniejszych kolorach. Solidna konstrukcja i profesjonalne wykończenie to właśnie Porta GRANDE.



Listwa przypodłogowa GRANDE, str.174

Porta GRANDE C.0, Biel Klasyczna (RAL 9016)

5 LAT
GWARANCJI



Porta GRANDE D.0, Kość Słoniowa (RAL 9010)



model A.0



model A.1



model A.1 z lustrem

PORADA!

Lustro to idealne rozwiązanie dla małych mieszkań. Optycznie powiększa i rozświetla pomieszczenie.



model B.0



model B.1



model B.2



model B.3



model C.0



model C.1



model D.0



model D.1



model E.0

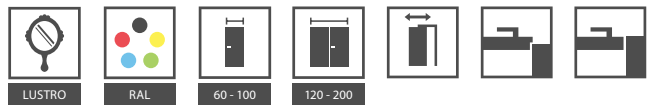

KOLORYSTYKA

Farba Akrylowa UV ★★★★★

NOWY Biel Klasyczna (RAL 9016)	Kość Słoniowa (RAL 9010)	Beż Jasny (RAL 1013)	Papirus Perłowy (RAL 7047)
--	--------------------------------	----------------------------	----------------------------------

K Dostosuj kolor do indywidualnych potrzeb i złącz zapytanie przez Porta KONTRAKT. Szczegóły dot. zamówień niestandardowych, patrz str. 186.

Zestawienie nietypowych kolorów RAL, patrz Dopląty.
Minimalna ilość zamówienia to 3 szt. skrzydeł jednego koloru. Jeżeli dodatkowo zamawiana jest ościeżnica, dopłatę należy policzyć podwójnie.

GRUPA 1 – kolory RAL jasne: dopłata wg tabeli dopłat

1013 | 1014 | 1015 | 6019 | 7035 | 7038 | 7044 | 7047 | 9001 | 9002 | 9003 | 9018

GRUPA 2 – kolory RAL pośrednie: dopłata wg tabeli dopłat

1000 | 1001 | 1002 | 1003 | 1004 | 1005 | 1006 | 1007 | 1012 | 1016 | 1017 | 1018 | 1023 | 1028 | 1032 | 1034 | 1037 | 3012 | 3015 | 6027 | 6034 | 7001 | 7004 | 7040 | 7042 | 7045

GRUPA 3 – kolory RAL średnie: dopłata wg tabeli dopłat

1011 | 1019 | 1020 | 1024 | 1027 | 1033 | 2000 | 2001 | 2003 | 2004 | 2008 | 2009 | 2010 | 2011 | 2012 | 3013 | 3014 | 3017 | 3018 | 3022 | 3027 | 4001 | 4002 | 4003 | 4005 | 4006 | 4008 | 4009 | 4010
5012 | 5014 | 5015 | 5018 | 5021 | 5023 | 5024 | 6000 | 6001 | 6002 | 6003 | 6010 | 6011 | 6013 | 6017 | 6018 | 6021 | 6024 | 6025 | 6033 | 7000 | 7002 | 7003 | 7023 | 7030 | 7031 | 7032 | 7033 | 7034
7036 | 7037 | 7039 | 7046 | 8000 | 8001 | 8024 | 8025

GRUPA 4 – kolory RAL ciemne: dopłata wg tabeli dopłat

3003 | 3004 | 3005 | 3007 | 3009 | 3011 | 4004 | 4007 | 5000 | 5001 | 5002 | 5003 | 5004 | 5005 | 5007 | 5008 | 5009 | 5010 | 5011 | 5013 | 5017 | 5019 | 5020 | 5022 | 6004 | 6005 | 6006 | 6007 | 6008
6009 | 6012 | 6014 | 6015 | 6016 | 6020 | 6022 | 6026 | 6028 | 6029 | 6032 | 7005 | 7006 | 7008 | 7009 | 7010 | 7011 | 7012 | 7013 | 7015 | 7016 | 7021 | 7022 | 7024 | 7026 | 7043 | 8002 | 8003 | 8004
8007 | 8008 | 8011 | 8012 | 8014 | 8015 | 8016 | 8017 | 8019 | 8022 | 8023 | 8028



lustro – opcja



konstrukcja ramowa



szyba matowa



panel płaski

KONSTRUKCJA SKRZYDŁA

Konstrukcja wewnętrzna skrzydła z klejonej drewna iglastego, gwarantująca solidność konstrukcji. Satynowana gładka powierzchnia lakieru dzięki technice lakierowania UV. Model A.1 możliwy do wykonania z lustrem na jedną lub na dwie strony. Przy wyborze skrzydła z lustrem na jedną stronę z drugiej znajduje się płyta płaska.

Okucia jak skrzydła w okleinie naturalnej select.

AKCESORIA W CENIE SKRZYDŁA

- Zamek z czołem srebrny lub złoty połysk; na klucz zwykły, z blokadą łazienkową lub dostosowany pod wkładkę patentową
- Szyba matowa hartowana
- Pochwyty okrągłe (do drzwi przesuwnych)
- Przygotowanie do skrótu, maksymalnie 60 mm

OŚCIEŻNICE, patrz str. 142

Do skrzydeł przylgowych i bezprzylgowych.

CENNIK NETTO | BRUTTO PLN

MODELE

Farba Akrylowa UV

wszystkie modele

789 | **970,47**

NOWOŚĆ!

Listwy przypodłogowe GRANDE, patrz str. 174.

UWAGI

- Aprobata Techniczna AT-15-6515/2009, ITB Warszawa.
 - Możliwość dowolnego zestawienia wymiarów skrzydeł w drzwiach podwójnych.
 - Skrzydło nie jest wyposażone w część zawiasową.
 - Nawiert przystosowany pod trzy zawiasy (wersja przylgowa).
 - Skrzydło podwójne niedostępne z zamkiem magnetycznym.
- * Dotyczy przedstawionych kolorów.

DOPLĄTY (OPCJE)

- rozmiar „100” 50 | **61,50**
- podcięcie wentylacyjne 26 | **31,98**
- **NOWOŚĆ!** zamek magnetyczny 45 | **55,35**
- lustro na jedną stronę 150 | **184,50**
- lustro na dwie strony 300 | **369,00**

Dopłata do 1 szt. w nietypowych kolorach RAL (przy zamówieniu min. 3 szt. jednego koloru)

- Grupa 1 30 | **36,90**
- Grupa 2 70 | **86,10**
- Grupa 3 100 | **123,00**
- Grupa 4 120 | **147,60**
- zamek hakowy z pochwytyami bocznymi (drzwi przesuwne) 151 | **185,73**
- klamka z szyldem (str. 170)

Porta KONCEPT

od 474,- | 583,02

cena skrzydła netto | brutto (PLN)

Nowoczesna stylistyka

Drzwi z kolekcji Porta KONCEPT odpowiadają najnowszym trendom we wzornictwie użytkowym. Drzwi w których elementy drewniane odgrywają dominującą rolę w konstrukcji skrzydła.



Porta KONCEPT H.4, H.0, Biały

5
LAT
GWARANCJI



Porta KONCEPT H.4, Dąb Hawana



model A.0



model A.3



model A.9



model B.0



model B.1



model C.0



model C.2



model C.6



model H.0

NOWOŚĆ!



model H.4

NOWOŚĆ!



model K.0



model K.1



model K.2



model K.3

POLECAMY!

specjalna
konstrukcja
drewniana

Specjalna oferta!
Sprawdź na www.porta.com.pl



KOLORYSTYKA

Okleina Portadecor ★★★★★☆



* do wyczerpania zapasów

Okleina Portasynchro 3D ★★★★★☆

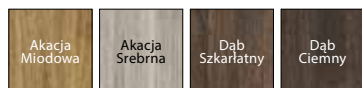

Okleina Portacortex ★★★★★☆

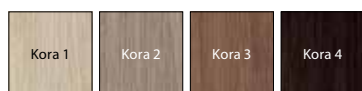

Okleina Super Matt ★★★★★☆



Okleina Portadur ★★★★★☆

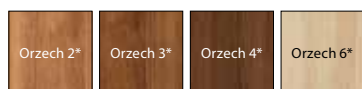

* do wyczerpania zapasów

Okleina Portaperfect 3D ★★★★★☆



CENNIK NETTO | BRUTTO PLN

MODELE	Portadecor, Portasynchro 3D	Portadur, Portacortex	Super Matt, Portaperfect 3D
A.0 – A.9	504 619,92	554 681,42	575 707,25
B.0, B.1, C.0 – C.6 H.0 – H.4, K.0 – K.3	474 583,02	524 644,52	545 670,35



specjalna konstrukcja drewniana



Zobacz nowe modele:
www.porta.com.pl/dm/portakoncepth.wmv



szyba matowa



panel płaski

KONSTRUKCJA SKRZYDŁA

Rama wykonana jest z drewna klejonego wielowarstwowo. Skrzydła w zależności od wzoru składają się z ramiaków poziomych i płycin oraz szyb matowych wykonanych ze szkła hartowanego. Szyby matowe o grubości 4 mm mocowane są w ramiakach przy pomocy listew kłępujących.

AKCESORIA – W CENIE SKRZYDŁA

- Zamek dostępny w trzech wariantach: na klucz zwykły, z blokadą łazienkową lub dostosowany pod wkładkę patentową
- Trzy zawiasy czopowe standard, dostępny także pakiet PRIME, *patrz Doplaty*
- Szyba hartowana matowa lub „kratka” przezroczysta (biała i brązowa)
- Przygotowanie do skrót, maksymalnie 60 mm
- Pochwyty okrągły (do drzwi przesuwanych)

OŚCIEŻNICE, *patrz str. 142*

Do skrzydeł przylgowych i bezprzylgowych,

UWAGI

- Aprobata Techniczna AT-15-6515/2009, ITB Warszawa.
 - Możliwość dowolnego zestawienia wymiarów skrzydeł w drzwiach podwójnych. Przy drzwiach podwójnych bezprzylgowych należy zamawiać skrzydło czynne i bierne.
 - Skrzydło podwójne niedostępne z zamkiem magnetycznym.
- 1 Szyba „kratka” tylko w skrzydłach grupy C, H, K.

DOPLATY (OPCJE)

• rozmiar „100”	50 61,50
• szyby „kratka” mat (biała i brązowa) – tylko dla skrzydeł grupy C, H, K	25 30,75
• tuleje wentylacyjne lub podcięcie wentylacyjne	26 31,98
• zawiasy PRIME (dotyczy dedykowanych ościeżnic)	20 24,60
• zamek z czołem połysk (srebrny lub złoty)	10 12,30
• NOWOŚĆ! zamek magnetyczny	45 55,35
• zamek hakowy z pochwytyami bocznymi (drzwi przesuwne)	151 185,73
• nakładki na zawiasy standard (komplet na jedną sztukę)	4,66 5,73
• klamka z szyldem	(str. 170)

Porta INSPIRE

od 525,- | 639,60

cena skrzydła netto | brutto (PLN)

W dobrym stylu

Porta INSPIRE to idealny kompromis elegancji i funkcjonalności. Subtelne zdobienia i przeszklenia emanują dyskretnym urokiem i tworzą wyjątkowy klimat.



Porta INSPIRE B.2, Dąb Hawana

5
LAT
GWARANCJI



Porta INSPIRE B.2, Dąb Szkarłatny



model A.0



model A.1



model A.1
z lustrem

PORADA!

Lustro to idealne rozwiązanie dla małych mieszkań. Optycznie powiększa i rozświetla pomieszczenie.



model B.0



model B.1



model B.2



model B.3



model C.0



model C.1



model C.2



model C.3



model C.4

Specjalna oferta!
Sprawdź na www.porta.com.pl



KOLORYSTYKA

Okleina Portasynchro 3D ★★★★★☆

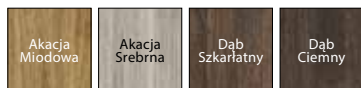

Okleina Super Matt ★★★★★☆



Okleina Portaperfect 3D ★★★★★☆



CENNIK NETTO | BRUTTO PLN

MODELE	Portasynchro 3D	Portaperfect 3D, Super Matt
A.0 – A.1	525 645,75	595 731,85
B.0 – C.4	595 731,85	665 817,95
A1 lustro 1 str.	675 830,25	745 916,35
A1 lustro 2 str.	825 1014,75	895 1100,85



szyba matowa „ramka”



elegancka ramka

KONSTRUKCJA SKRZYDŁA

Rama wykonana jest z drewna klejonego wielowarstwowo. Skrzydła w zależności od wzoru składają się z ramiaków poziomych i płycin oraz szyb matowych wykonanych ze szkła hartowanego. Szyby matowe o grubości 4 mm mocowane są w ramiakach przy pomocy listew krępujących. Model A.1 możliwy do wykonania z lustrem na jedną lub na dwie strony. Przy wyborze skrzydła z lustrem na jedną stronę z drugiej znajduje się płyta płaska.

AKCESORIA W CENIE SKRZYDŁA

- Zamek na klucz zwykły, z blokadą łazienkową lub dostosowany pod wkładkę patentową
- Trzy zawiasy czopowe standard, dostępny także pakiet PRIME, *patrz Doplaty*
- Szyba matowa hartowana „ramka”¹⁾ oraz szyba matowa
- Przygotowanie do skrótu maksymalnie 60 mm
- Pochwyty okrągły do drzwi przesuwanych

OŚCIEŻNICE, *patrz str. 142*

Do skrzydeł przylgowych i bezprzylgowych.

UWAGI

- Aprobata Techniczna AT-15-6515/2009, ITB Warszawa.
- Przy drzwiach podwójnych bezprzylgowych należy zamawiać skrzydło czynne i bierne.
- W przypadku wybrania modelu z lustrem z jednej strony, z drugiej znajdować się będzie płyta pełna.
- Skrzydło podwójne niedostępne z zamkiem magnetycznym.

1 Dostępna dla modeli grupy A i B.

DOPLATY (OPCJE)

• rozmiar „100	50 61,50
• tuleje wentylacyjne, podcięcie wentylacyjne	26 31,98
• zawiasy PRIME (dotyczy dedykowanych ościeżnic)	20 24,60
• zamek z czołem połysk (srebrny lub złoty)	10 12,30
• NOWOŚĆ! zamek magnetyczny	45 55,35
• zamek hakowy z pochwytnymi bocznymi (drzwi przesuwne)	151 185,73
• nakładki na zawiasy standard (komplet na jedną sztukę)	4,66 5,73
• lustro na jedną stronę	150 184,50
• lustro na dwie strony	300 369,00
• klamka z szyldem	(str. 170)



> Natura **IMPRESS 4**, Orzech Ciemny



Porta CLASSIC
Natura FAVORITE
MALAGA
MADRYT, CORDOBA
TOLEDO, SEVILLA
Verte NATURA
Nova NATURA
Natura LINE
Natura SPACE
Natura TREND
Natura KONCEPT
Natura IMPRESS

02

drzwi wewnątrzlokalowe w naturalnej okleinie

Staranna selekcja materiałów i doskonale rzemiosło, które dba o najdrobniejsze detale wykończenia, to nasza filozofia i gwarancja komfortu z klasą. Kolekcje Porta wykończone naturalną okleiną są odporne na czas, ale nie na dobrą tradycję, nowoczesny design i naturalne piękno. Chcielibyśmy byś je pokochał jak nasi eksperci, którzy przyczynili się do ich powstania. Drzwi w naturalnej okleinie to produkty dla szerokiego grona wymagających klientów, dla których wdzięk natury jest podstawową wartością estetyczną.



Okleiny naturalne odzwierciedlają w sobie piękno w każdym jego aspekcie. W połączeniu z naturalną kolorystyką powstają formy nowoczesne i z temperamentem.

Porta CLASSIC

od 739,- | 908,97

cena skrzydła netto | brutto (PLN)

Naturalne piękno

Naturalne piękno, bogata kolorystyka oraz doskonale wykończenie kolekcji Porta CLASSIC zostały stworzone po to, by zaspokoić Twoją potrzebę komfortu.



Porta CLASSIC 5.4, Dąb 1

5
LAT
GWARANCJI



Porta CLASSIC 1.1, Dąb 5

usłojenie pionowe:



model 1.1



model 1.2



model 1.3



model 1.4



model 5.1



model 5.2



model 5.3



model 5.4



model 5.5

usłojenie poziome:



model 7.1



model 7.2



model 7.3



model 7.4



KOLORYSTYKA

Okleina Naturalna Standard ★★★★★☆

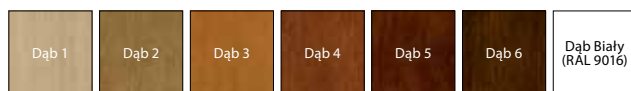

Okleina Naturalna Satin ★★★★★☆

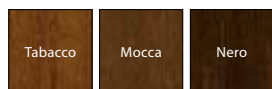

K Dostosuj kolor do indywidualnych potrzeb i złóż zapytanie przez Porta KONTRAKT. Szczegóły dot. zamówień niestandardowych, patrz str. 186.

CENNIK NETTO | BRUTTO PLN

MODELE	szyba „chinchilla”	szyba matowa, „kratka” przezroczysta (biała i brązowa)
1.1, 7.1	739 908,97	739 908,97
1.2, 7.2	739 908,97	759 933,57
1.3, 7.3	739 908,97	799 982,77
1.4, 7.4	739 908,97	769 945,87
5.1	1039 1277,97	1039 1277,97
5.2, 5.5	1039 1277,97	1069 1314,87
5.3, 5.4	1039 1277,97	1079 1327,17

Okleina Dąb Biały (RAL 9016), patrz Doplaty



pionowy układ okleiny dla modeli grup 1, 5



poziomy układ okleiny dla modeli grupy 7



elegancka ramka

KONSTRUKCJA SKRZYDŁA

Wypełnienie skrzydła stanowi wkład stabilizujący wzmocniony wewnętrznym ramiakiem. Całość obłożona jest płytą oklejoną okleiną naturalną. Wykończenie lakierem mat. Wypełnienie płytą wiórową otworową za dopłatą.

AKCESORIA W CENIE SKRZYDŁA

- Zamek: na klucz zwykły, z blokadą łazienkową lub dostosowany pod wkładkę patentową
- Szyba – wzory: „chinchilla” lub matowa hartowana
- Szyba hartowana „kratka” przezroczysta (biała i brązowa) – niedostępne dla modelu 1.4
- Przygotowanie do skrót, maksymalnie 60 mm
- Pochwyty okrągły (do drzwi przesuwnych)

OŚCIEŻNICE, patrz str. 142

Do skrzydeł przylgowych i bezprzylgowych.

UWAGI

- Aprobata Techniczna AT-15-3691/2012, ITB Warszawa.
- Skrzydło nie jest wyposażone w część zawiasową.
- Skrzydła dostępne również w wersji nielakierowanej w cenie produktu standardowego.

- Tuleje wentylacyjne dostępne w kolorze srebrnym lub złotym 1 rząd.
- Możliwość dowolnego zestawienia wymiarów skrzydeł w drzwiach podwójnych. Przy drzwiach podwójnych bezprzylgowych należy zamawiać skrzydło czynne i bierne.
- Modele z grupy 7 posiadają usłojenie poziome.
- Skrzydło podwójne niedostępne z zamkiem magnetycznym.
- Nawiert przystosowany pod dwa zawiasy (trzeci dla rozmiaru „90”, „100”).

Trzeci zawias dla skrzydeł przylgowych bez dopłaty (opcja).

DOPLATY

• rozmiar „100”	50 61,50
• szyby „kratka” mat (biała i brązowa)	
– dopłata do wersji z szybą matową (niedostępne dla modelu 1.4, 7.4)	25 30,75
• podcięcie wentylacyjne, tuleje wentylacyjne 1 rząd,	
– tuleje wentylacyjne 2 rzędy (tylko dla modeli 1.1, 1.2, 1.3)	26 31,98
• bulaj – ze stali nierdzewnej (tylko model 1.1, 7.1)	401 493,23
• NOWOŚĆ! zamek magnetyczny	45 55,35
• zamek hakowy z pochwytyami bocznymi (drzwi przesuwne)	151 185,73
• pokrycie okleiną naturalną satin – wszystkie wzory	75 92,25
• pokrycie okleiną Dąb Biały (RAL 9016)	100 123,00
• wypełnienie płytą wiórową otworową	70 86,10
• klamka z szyldem	(str. 170)

Natura FAVORITE

od 559,- | 687,57

cena skrzydła netto | brutto (PLN)

Czystość podziału

Kolekcja wierna klasycy i dyskretnej elegancji. Natura FAVORITE to odwołanie do najlepszych sprawdzonych rozwiązań, które właśnie odkrywamy na nowo.



Natura FAVORITE A.4, Dąb Bielony

5
LAT
GWARANCJI



Natura FAVORITE A.0, Dąb



model A.0



model A.1



model A.2



model A.3



model A.4

FORNIROWANE

Specjalna oferta!
Sprawdź na www.porta.com.pl



KOLORYSTYKA

Okleina Naturalna Select ★★★★★

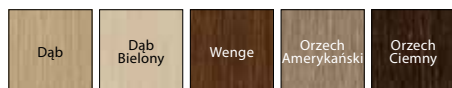

CENNIK NETTO | BRUTTO PLN

MODELE	Okł. Naturalna Select
A.0 – A.3	559 687,57
A.4	609 749,07



Zobacz kolekcję Natura FAVORITE:
www.porta.com.pl/dm/naturafavorite.wmv



ramiak 20° przy szybie

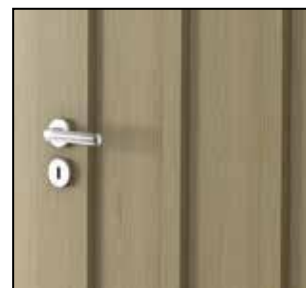

ramiak 20° przy panelu

KONSTRUKCJA SKRZYDŁA

Skrzydło ramowo płycinowe. Ramy i płyciny z płyty MDF. Ramiaki zaprofilowane pod kątem 20°. Całość pokryta okleiną naturalną i wykończone lakierem matowym.

AKCESORIA W CENIE SKRZYDŁA

- Zamek: na klucz zwykły, z blokadą łazienkową lub dostosowany pod wkładkę patentową
- Szyba matowa
- Pochwył okrągły (do drzwi przesuwnych)
- Przygotowanie do skrótu, maksymalnie 60 mm

OŚCIEŻNICE, patrz str. 142

Do skrzydeł przylgowych i bezprzylgowych.

UWAGI

- Aprobata Techniczna AT-15-6515/2009, ITB Warszawa.
- Możliwość dowolnego zestawienia wymiarów skrzydeł w drzwiach podwójnych.
- Skrzydło nie jest wyposażone w część zawiasową.
- Nawiert przystosowany pod trzy zawiasy (wersja przylgowa).
- Skrzydło podwójne niedostępne z zamkiem magnetycznym.

DOPLĄTY (OPCJE)

- rozmiar „100” 50 | **61,50**
- tuleje wentylacyjne lub podcięcie wentylacyjne 26 | **31,98**
- **NOWOŚĆ!** zamek magnetyczny 45 | **55,35**
- zamek hakowy z pochwyłami bocznymi (drzwi przesuwne) 151 | **185,73**
- kłamka z szyldem (str. 170)

Natura FAVORITE

Natura klasyki

Prawdziwa natura klasyki, która doskonale gra elegancją wzorów. Kolekcja MALAGA perfekcyjnie skomponuje się z wnętrzami o tradycyjnym wystroju – w mieszkaniach, domach i rezydencjach.



MALAGA C.2, Mocca

5
LAT
GWARANCJI



MALAGA A.0, Dąb 3



model A.0



model A.1



model B.0



model B.1



model B.2



model B.3



model C.0



model C.1



model C.2



model C.3



KOLORYSTYKA

Okleina Naturalna Standard ★★★★★☆

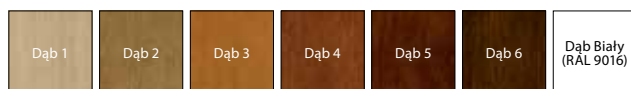

Okleina Naturalna Satin ★★★★★☆

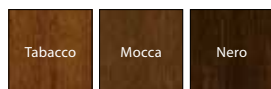

Dostosuj kolor do indywidualnych potrzeb i złóż zapytanie przez Porta KONTRAKT. Szczegóły dot. zamówień niestandardowych, patrz str. 186.

CENNIK NETTO | BRUTTO PLN

MODELE	Szyba „chinchilla”	Szyba matowa
A.0, B.0	855 1051,65	–
A.1	855 1051,65	942 1158,66
B.1	855 1051,65	877 1078,71
B.2, C.2, C.3	1195 1469,85	1304 1603,92
B.3	1195 1469,85	1325 1629,75
C.0	1195 1469,85	–
C.1	1195 1469,85	1217 1496,91

Okleina Dąb Biały (RAL 9016), patrz Dopląty



szyba matowa



klasyczny panel

KONSTRUKCJA SKRZYDŁA

Konstrukcja wykonana z klejonej drewna iglastego i płyty MDF. Całość pokryta jest okleiną naturalną. Dzięki zastosowanej technologii, skrzydło charakteryzuje się wysoką odpornością na odkształcenia. Wykończenie lakierem mat.

AKCESORIA W CENIE SKRZYDŁA

- Zamek z czołem srebrny połysk lub złoty połysk: na klucz zwykły, z blokadą łazienkową lub dostosowany pod wkładkę patentową
- Szyba – wzory: „chinchilla” lub matowa hartowana
- Przygotowanie do skrót, maksymalnie 60 mm¹
- Pochwyty okrągłe (do drzwi przesuwanych)
- Uszczelka mocująca szybę

OŚCIEŻNICE, patrz str. 142

Do skrzydeł przylgowych i bezprzylgowych.

UWAGI

- Aprobata Techniczna AT-15-6515/2009, ITB Warszawa.
- Skrzydło nie jest wyposażone w część zawiasową.
- Skrzydła dostępne również w wersji nielakerowanej w cenie produktu standardowego.
- Tuleje wentylacyjne dostępne w kolorze srebrnym lub złotym 1 rząd.
- Możliwość dowolnego zestawienia wymiarów skrzydeł w drzwiach podwójnych. Przy drzwiach podwójnych bezprzylgowych należy zamawiać skrzydło czynne i bierne.
- Skrzydło podwójne niedostępne z zamkiem magnetycznym.
- Nawiert przystosowany pod dwa zawiasy (trzeci dla rozmiaru „90”, „100”).

Trzeci zawias dla skrzydeł przylgowych bez dopłaty (opcja).

- 1 Skrzydło ze szczeliną wentylacyjną – skrót do 40 mm.

DOPLĄTY

- rozmiar „100” 50 | **61,50**
- podcięcie, szczelina lub tuleje wentylacyjne 26 | **31,98**
- listwa przymykowa do drzwi dwuskrzydłowych 49 | **60,27**
- **NOWOŚĆ!** zamek magnetyczny 45 | **55,35**
- zamek hakowy z pochwytyami bocznymi (drzwi przesuwne) 151 | **185,73**
- pokrycie okleiną naturalną satin – wszystkie modele 75 | **92,25**
- pokrycie okleiną Dąb Biały (RAL 9016) 100 | **123,00**
- klamka z szyldem (str. 170)

MADRYT, CORDOBA

od 1039,- | 1277,97

cena skrzydła netto | brutto (PLN)

Południowy szyk

Unikatowe rozwiązania technologiczne zastosowane we wzorach MADRYT i CORDOBA sprawdzą się tam, gdzie naturalność łączy się z elegancją i klasyką.



CORDOBA pełne, Dąb Biały

5
LAT
GWARANCJI



CORDOBA pełne, Dąb 5



MADRYT
pełne



MADRYT
małe okienko



MADRYT
szpros



MADRYT
duży szpros



CORDOBA
pełne



CORDOBA
małe okienko



CORDOBA
szpros



CORDOBA
duży szpros



dostawka A



dostawka B



dostawka K



KOLORYSTYKA

Okleina Naturalna Standard ★★★★★☆

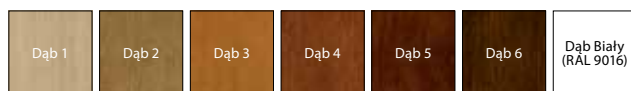

Okleina Naturalna Satin ★★★★★☆

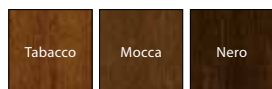

K Dostosuj kolor do indywidualnych potrzeb i złóż zapytanie przez Porta KONTRAKT. Szczegóły dot. zamówień niestandardowych, patrz str. 186.

CENNIK NETTO | BRUTTO PLN

MADRYT	Szyba „chinchilla”	Szyba matowa
pełne	1039 1277,97	1039 1277,97
małe okienko	1039 1277,97	1079 1327,17
szpros	1039 1277,97	1129 1388,67
duży szpros	1039 1277,97	1169 1437,87
CORDOBA	Szyba matowa	
pełne	1039 1277,97	1039 1277,97
małe okienko	1039 1277,97	1079 1327,17
szpros	1039 1277,97	1119 1376,37
duży szpros	1039 1277,97	1159 1425,57
DOSTAWKA A	659 810,57	659 810,57
DOSTAWKA B	659 810,57	689 847,47
DOSTAWKA K	659 810,57	709 872,07

Okleina Dąb Biały (RAL 9016), patrz Doplaty



MADRYT
– ozdobny ramiak profilowany



MADRYT
– ozdobny ramiak profilowany



NOWOŚĆ! CORDOBA
– minimalistyczny ramiak 20°



NOWOŚĆ! CORDOBA
– minimalistyczny ramiak 20°

KONSTRUKCJA SKRZYDŁA

Konstrukcja wykonana z klejonej drewna iglastego i płyty MDF. Całość pokryta jest okleiną naturalną. Dzięki zastosowanej technologii, skrzydło charakteryzuje się wysoką odpornością na odkształcenia. Wykończenie lakierem mat. Skrzydło Cordoba profilowane pod kątem 20°.

AKCESORIA W CENIE SKRZYDŁA

- Zamek z czołem srebrny połysk lub złoty połysk: na klucz zwykły, z blokadą łazienkową lub dostosowany pod wkładkę patentową
- Szyba wzór „chinchilla” lub matowa hartowana
- Uszczelka mocująca szybę
- Pochwyty okrągłe (do drzwi przesuwanych)
- Przygotowanie do skrót, maksymalnie 60 mm!

OŚCIEŻNICE, patrz str. 142

Do skrzydeł przylgowych i bezprzylgowych.

UWAGI

- Aprobata Techniczna AT-15-6515/2009, ITB Warszawa.
- Skrzydło nie jest wyposażone w część zawiasową.

- Skrzydła dostępne również w wersji nielakierowanej – w cenie niższej o 40 zł (netto).
 - Dostawki dla modeli z kolekcji Madryt.
 - **UWAGA!** Dostawki do Cordoby należy zamawiać z ramiakiem 20°.
 - Tuleje wentylacyjne dostępne w kolorze srebrnym lub złotym 1 rząd.
 - Możliwość dowolnego zestawienia wymiarów skrzydeł w drzwiach podwójnych. Przy drzwiach podwójnych bezprzylgowych należy zamawiać skrzydło czynne i bierne.
 - Skrzydło podwójne niedostępne z zamkiem magnetycznym.
 - Nawiert przystosowany pod dwa zawiasy (trzeci dla rozmiaru „90”, „100”).
- Trzeci zawias dla skrzydeł przylgowych bez dopłaty (opcja).**

1 Skrzydło ze szczeliną wentylacyjną – skrót do 40 mm.

DOPLATY

• rozmiar „100”	50 61,50
• podcięcie, szczelina lub tuleje wentylacyjne	26 31,98
• zamek hakowy z pochwytyami bocznymi (drzwi przesuwne)	151 185,73
• NOWOŚĆ! zamek magnetyczny	45 55,35
• listwa przymykowa do drzwi dwuskrzydłowych	49 60,27
• pokrycie okleiną naturalną satin – wszystkie modele	75 92,25
• pokrycie okleiną Dąb Biały (RAL 9016) – skrzydło	100 123,00
• pokrycie okleiną Dąb Biały (RAL 9016) – dostawka	49 60,27
• klamka z szyldem	(str. 170)

TOLEDO, SEVILLA

od 1039,- | 1277,97

cena skrzydła netto | brutto (PLN)

Hiszpańska tradycja

Naturalna okleina, panelowa konstrukcja i technologiczny kunszt wzorów TOLEDO i SEVILLA odnawiają tradycyjny hiszpański design.



SEVILLA pełne, pełne z lustrem, Dąb Biały

5
LAT
GWARANCJI



TOLEDO pełne, Dąb 4



TOLEDO model 1



TOLEDO model 2



TOLEDO model 3



TOLEDO model 4



TOLEDO model 5



TOLEDO pełne



SEVILLA pełne



SEVILLA z szybą



SEVILLA z lustrem

PORADA!

Lustro to idealne rozwiązanie dla małych mieszkań. Optycznie powiększa i rozświetla pomieszczenie.



dostawka C



dostawka D



dostawka E



dostawka F



dostawka G



dostawka H



dostawka I



dostawka J



KOLORYSTYKA

Okleina Naturalna Standard ★★★★★☆

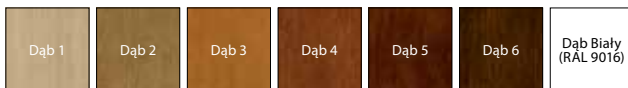

Okleina Naturalna Satin ★★★★★☆

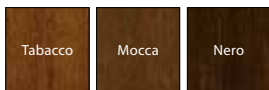

Dostosuj kolor do indywidualnych potrzeb i złóż zapytanie przez Porta KONTRAKT. Szczegóły dot. zamówień niestandardowych, patrz str. 186.



NOWOŚĆ!
minimalistyczny ramiak 20°



NOWOŚĆ!
minimalistyczny ramiak 20°

KONSTRUKCJA SKRZYDŁA

Konstrukcja wykonana z klejonej drewna iglastego i płyty MDF. Całość pokryta jest okleiną naturalną. Dzięki zastosowanej technologii, skrzydło charakteryzuje się wysoką odpornością na odkształcenia. Skrzydła profilowane pod kątem 20°. Wykończenie lakierem mat. Sevilla możliwa do wykonania z lustrem na jedną lub na dwie strony. Przy wyborze skrzydła z lustrem na jedną stronę z drugiej znajduje się płycina.

AKCESORIA W CENIE SKRZYDŁA

- Zamek z czołem srebrny połysk lub złoty połysk: na klucz zwykły, z blokadą łazienkową lub dostosowany pod wkładkę patentową
- Szyba wzór „chinchilla” lub matowa hartowana
- Uszczelka mocująca szybę
- Pochwyty okrągłe (do drzwi przesuwnych)
- Przygotowanie do skrótu, maksymalnie 60 mm!

OŚCIEŻNICE, patrz str. 142

Do skrzydeł przylgowych i bezprzylgowych.

UWAGI

- Aprobata Techniczna AT-15-6515/2009, ITB Warszawa.
- Skrzydło nie jest wyposażone w część zawiasową.
- Skrzydła dostępne również w wersji nielakierowanej – w cenie niższej o 40 zł (netto).

CENNIK NETTO | BRUTTO PLN

	Szyba „chinchilla”	Szyba matowa
TOLEDO		
pełne	1039 1277,97	1039 1277,97
1	1039 1277,97	1061 1305,03
2	1039 1277,97	1083 1332,09
3	1039 1277,97	1104 1357,92
4	1039 1277,97	1126 1384,98
5	1039 1277,97	1148 1412,04
SEVILLA	Szyba „chinchilla”	Szyba matowa
pełne	1039 1277,97	1039 1277,97
z szybą	1039 1277,97	1169 1437,87
DOSTAWKA C	800 984,00	860 1057,80
DOSTAWKA D	800 984,00	848 1043,04
DOSTAWKA E	800 984,00	836 1028,28
DOSTAWKA F	800 984,00	824 1013,52
DOSTAWKA G	800 984,00	812 998,76
DOSTAWKA H	800 984,00	800 984,00
DOSTAWKA I	663 815,49	729 896,67
DOSTAWKA J	663 815,49	663 815,49

Okleina Dąb Biały (RAL 9016), patrz Dopląty

- Tuleje wentylacyjne dostępne w kolorze srebrnym lub złotym 1 rząd.
 - Możliwość dowolnego zestawienia wymiarów skrzydeł w drzwiach podwójnych. Przy drzwiach podwójnych bezprzylgowych należy zamawiać skrzydło czynne i bierne.
 - W przypadku wybrania modelu Sevilla z lustrem z jednej strony, z drugiej znajdować się będzie płyta pełna.
 - Skrzydło podwójne niedostępne z zamkiem magnetycznym.
 - **UWAGA!** Dostawki należy zamawiać z ramiakiem 20°.
 - Nawiert przystosowany pod dwa zawiasy (trzeci dla rozmiaru „90”, „100”).
- Trzeci zawias dla skrzydeł przylgowych bez dopłaty (opcja).**

1 Skrzydło ze szczeliną wentylacyjną – skrótu do 40 mm.

DOPLĄTY

• rozmiar „100”	50 61,50
• podcięcie, szczelina lub tuleje wentylacyjne	26 31,98
• listwa przymykowa do drzwi dwuskrzydłowych	49 60,27
• zamek hakowy z pochwytyami bocznymi (drzwi przesuwne)	151 185,73
• NOWOŚĆ! zamek magnetyczny	45 55,35
• pokrycie okleiną naturalną satin – wszystkie modele	75 92,25
• pokrycie okleiną Dąb Biały (RAL 9016) – skrzydło	100 123,00
• pokrycie okleiną Dąb Biały (RAL 9016) – dostawka	49 60,27
• lustro na jedną stronę	150 184,50
• lustro na dwie strony	300 369,00
• klamka z szyldem	(str. 170)

Prestiżowa jakość

Starannie wyselekcjonowane naturalne okleiny, które gwarantują najwyższą jakość na całej powierzchni skrzydła. Linia Nova NATURA to doskonała jakość w uniwersalnym wydaniu.



Nova NATURA 3.2, Dąb Bielony, moduł RETRO

5
LAT
GWARANCJI



Nova NATURA 6.1, Orzech Classic



model 1.1



model 1.2



model 2.1



model 2.2



model 2.2
z lustrem



model 3.1



model 3.2



model 6.1



model 6.2



model 6.3



model 7.1



model 7.2



model 7.3



KOLORYSTYKA

Okleina Naturalna Select ★★★★★☆

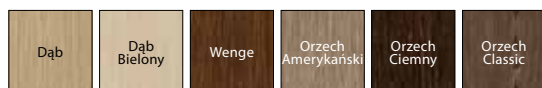

Unikalne Okleiny Naturalne (Villadora) ★★★★★☆



EDYCJA LIMITOWANA
szczegóły:
www.porta.com.pl/dm/unikalneokleiny.pdf

CENNIK NETTO | BRUTTO PLN

MODELE	Szyba matowa	Szyba „kwadracik”	Szyba „fala”
1.1	639 785,97	639 785,97	639 785,97
1.2	739 908,97	759 933,57	-
2.1, 3.1	989 1216,47	989 1216,47	989 1216,47
2.2	989 1216,47	1019 1253,37	1019 1253,37
3.2	989 1216,47	1009 1241,07	-
6.1	639 785,97	639 785,97	639 785,97
6.2	739 908,97	759 933,57	-
6.3, 7.3	739 908,97	769 945,87	769 945,87
7.1	639 785,97	639 785,97	-
7.2	639 785,97	659 810,57	-

Nova NATURA



usłojenie pionowo-poziome – grupa 1, 2, 3



usłojenie pionowe – grupa 6



usłojenie poziome – grupa 7



elegancka płytina

KONSTRUKCJA SKRZYDŁA

Wypełnienie skrzydła stanowi wkład stabilizujący wzmocniony wewnętrznym ramiakiem. Całość obłożona jest płytą oklejoną wysokiej jakości okleiną naturalną. Wykończenie lakierem mat. Nova NATURA możliwa do wykonania z lustrem na jedną lub na dwie strony. Przy wyborze skrzydła z lustrem na jedną stronę z drugiej znajduje się płytina. Wypełnienie płytą wiórową otworową za dopłatą.

AKCESORIA – W CENIE SKRZYDŁA

- Zamek z czołem srebrny połysk lub złoty połysk: na klucz zwykły, z blokadą łazienkową lub dostosowany pod wkładkę patentową
- Szyby hartowane wzory: matowa, „fala” lub „kwadracik”
- Przygotowanie do skrótu, maksymalnie 60 mm
- Pochwyty okrągły (do drzwi przesuwanych)

OSZCIEŻNICE, patrz str. 142

Do skrzydeł przylgowych i bezprzylgowych.

UWAGI

- Aprobata Techniczna AT-15-3691/2012 ITB Warszawa.
- Skrzydło nie jest wyposażone w część zawiasową.
- Tuleje wentylacyjne dostępne w kolorze srebrnym lub złotym 1 rząd lub 2 rzędy (tylko grupa 1).
- Możliwość dowolnego zestawienia wymiarów skrzydeł w drzwiach podwójnych. Skrzydło bierne (dostawka) w rozmiarach „30”, „40”, „50” tylko w wersji pełnej. Przy drzwiach podwójnych bezprzylgowych należy zamawiać skrzydło czynne i bierne.
- Skrzydło podwójne niedostępne z zamkiem magnetycznym.
- Nawiert przystosowany pod trzy zawiasy (wersja przylgowa).

DOPLĄTY (OPCJE)

- rozmiar „100” 50 | **61,50**
- tuleje wentylacyjne, podcięcie wentylacyjne 26 | **31,98**
- bulaj – ze stali nierdzewnej (tylko w modelach 1.1, 6.1, 7.1) 401 | **493,23**
- zamek hakowy z pochwytyami bocznymi (drzwi przesuwne) 151 | **185,73**
- **NOWOŚĆ!** zamek magnetyczny 45 | **55,35**
- lustro na jedną stronę 150 | **184,50**
- lustro na dwie strony 300 | **369,00**
- wypełnienie płytą wiórową otworową 70 | **86,10**
- klamka z szyldem (str. 170)

Prestiżowa jakość

Starannie wyselekcjonowane naturalne okleiny, które gwarantują najwyższą jakość na całej powierzchni skrzydła. Linia Nova NATURA to doskonała jakość w uniwersalnym wydaniu.



Nova NATURA 5.5, Dąb Bielony

5
LAT
GWARANCJI



Nova NATURA 5.5, Orzech Classic



model 4.1



model 4.2



model 4.3



model 4.4



model 5.1



model 5.2



model 5.3



model 5.4



model 5.5



KOLORYSTYKA

Okleina Naturalna Select ★★★★★☆

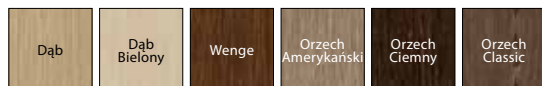

CENNIK NETTO | BRUTTO PLN

MODELE	Szyba matowa	Szyba „kwadracik”
4.1	989 1216,47	989 1216,47
4.2, 4.3, 4.4	989 1216,47	1009 1241,07
5.1	989 1216,47	989 1216,47
5.2	989 1216,47	1009 1241,07
5.3	989 1216,47	1019 1253,37
5.4	989 1216,47	1029 1265,67
5.5	989 1216,47	1039 1277,97



ramka owalna

KONSTRUKCJA SKRZYDŁA

Wypełnienie skrzydła stanowi wkład stabilizujący wzmocniony wewnętrznym ramiakiem. Całość obłożona jest płytą oklejoną wysokiej jakości okleiną naturalną. Wykończenie lakierem mat. Wypełnienie płytą wiórową otworową za dopłatą.

AKCESORIA W CENIE SKRZYDŁA

- Zamek z czołem srebrny połysk lub złoty połysk: na klucz zwykły, z blokadą łazienkową lub dostosowany pod wkładkę patentową
- Szyby hartowane – wzory: matowa, „kwadracik”
- Przygotowanie do skrótu, maksymalnie 60 mm
- Pochwyt okrągły (do drzwi przesuwanych)

OŚCIEŻNICE, patrz str. 142

Do skrzydeł przylgowych i bezprzylgowych.

UWAGI

- Aprobata Techniczna AT-15-3691/2012 ITB Warszawa.
- Skrzydło nie jest wyposażone w część zawiasową.
- Tuleje wentylacyjne dostępne w kolorze srebrnym lub złotym 1 rząd.
- Możliwość dowolnego zestawienia wymiarów skrzydeł w drzwiach podwójnych. Skrzydło bierne (dostawka) w rozmiarach „30”, „40”, „50” tylko w wersji pełnej. Przy drzwiach podwójnych bezprzylgowych należy zamawiać skrzydło czynne i bierne.
- Skrzydło podwójne niedostępne z zamkiem magnetycznym.
- Nawiert przystosowany pod trzy zawiasy (wersja przylgowa).

DOPLĄTY (OPCJE)

- rozmiar „100” 50 | **61,50**
- tuleje wentylacyjne, podcięcie wentylacyjne 26 | **31,98**
- zamek hakowy z pochwytemi bocznymi (drzwi przesuwne) 151 | **185,73**
- **NOWOŚĆ!** zamek magnetyczny 45 | **55,35**
- wypełnienie płytą wiórową otworową 70 | **86,10**
- klamka z szyldem (str. 170)

Verte NATURA

od 326,- | 400,98

cena skrzydła netto | brutto (PLN)

*Dla Ciebie,
naturalnie*

*Kolekcja skrzydeł w okleinie naturalnej
to doskonałe uzupełnienie oferty Verte,
stworzone z myślą o Tobie.*



Verte NATURA 5.5 i 5.1 Orzech Ciemny

5
LAT
GWARANCJI



Verte NATURA 5.5 Orzech Amerykański



model 1.1



model 1.2



model 1.3



model 1.4



model 1.5



model 7.1



model 7.2



model 7.3



model 7.4



model 7.5



model 5.1



model 5.5

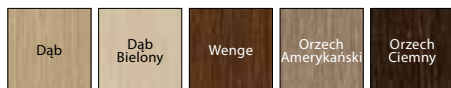

Zobacz kolekcję Verte NATURA:
www.porta.com.pl/dm/vertenatura.wmv

KOLORYSTYKA
Okleina Naturalna Select ★★★★★☆

ZOBACZ TEŻ NA WWW.VERTEDRZWI.EU
CENNIK NETTO | BRUTTO PLN

MODELE	Naturalna Select
1.1	326 400,98
1.2	434 533,82
1.3	519 638,37
1.4, 1.5	434 533,82
5.1, 5.5	680 836,40
7.1	434 533,82
7.2	519 638,37
7.3	569 699,87
7.4, 7.5	519 638,37



profil ramki „na kant”



usłojenie pionowe – modele grupa 1, 5



usłojenie poziome – modele grupa 7

KONSTRUKCJA SKRZYDŁA

Skrzydła płaskie w wersji przylgowej. Rama skrzydła wykonana jest z płyty MDF. Wypełnienie stabilizujące „plaster miodu”. Boki oraz góra skrzydła jest okleinowana taśmą obrzeżową w kolorze skrzydła. Całość pokryta Okleiną Naturalną Select uszlachetnioną dwiema warstwami lakieru UV w wykończeniu matowym.

AKCESORIA W CENIE SKRZYDŁA

- 3 zawiasy czopowe w kolorze srebrnym lub złotym¹
- Zamek asymetryczny FABE 72/55.

OŚCIEŻNICE, patrz str. 142

Do skrzydeł przylgowych (3 zawiasy).
Wersja bezprzylgowa Porta KONTRAKT.

UWAGI

- Aprobata Techniczna AT-15-3691/2012 ITB Warszawa.
 - Skrzydło podwójne niedostępne z zamkiem magnetycznym.
- 1 Dołączone do ościeżnicy.

DOPLĄTY

- tuleje wentylacyjne, podcięcie wentylacyjne 18 | **22,14**
- przygotowanie do skrótu (maksymalnie 60 mm) 26 | **31,98**
- klamka z szyldem (str. 170)

Szlachetny akcent

Aluminiowe intarsje i naturalna okleina w oryginalnym zestawieniu nawiązującym do surowej nowoczesnej architektury wnętrz. Kolekcja Natura LINE łączy technologię z naturą.



Natura LINE E.2, Wenge

5
LAT
GWARANCJI



Natura LINE E.2, Orzech Amerykański



model A.1



model A.3



model B.1



model C.2



model D.2



model E.2

FORNIROWANE

Specjalna oferta!
Sprawdź na www.porta.com.pl



KOLORYSTYKA

Okleina Naturalna Select ★★★★★☆

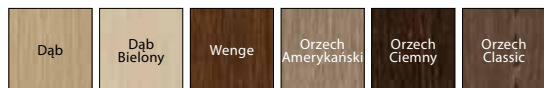

CENNIK NETTO | BRUTTO PLN

MODELE	Naturalna Select
A.1 – E.2	619 761,37

Natura LINE



intarsja srebrna



intarsja złota

KONSTRUKCJA SKRZYDŁA

Wypełnienie skrzydła stanowi wkład stabilizujący wzmocniony wewnętrznym ramiakiem. Całość obłożona jest płytą oklejoną wysokiej jakości okleiną naturalną. Skrzydła uzupełnione są aluminiowymi intarsjami w kolorze srebrnym lub złotym o szerokości 6 mm. Wykończenie lakierem mat. Wypełnienie płytą wiórową otworową za dopłatą.

AKCESORIA W CENIE SKRZYDŁA

- Zamek z czołem srebrny połysk lub złoty połysk: na klucz zwykły, z blokadą łazienkową lub dostosowany pod wkładkę patentową
- Przygotowanie do skrótu, maksymalnie 60 mm
- Pochwyty okrągły (do drzwi przesuwnych)

OŚCIEŻNICE, patrz str. 142

Do skrzydeł przylgowych i bezprzylgowych.

UWAGI

- Aprobata Techniczna AT-15-3691/2012 ITB Warszawa.
- Skrzydło nie jest wyposażone w część zawiasową.
- Tuleje wentylacyjne dostępne w kolorze srebrnym lub złotym 1 rząd lub 2 rzędy (nie dostępne dla modelu D.2).
- Możliwość dowolnego zestawienia wymiarów skrzydeł w drzwiach podwójnych. Przy drzwiach podwójnych bezprzylgowych należy zamawiać skrzydło czynne i bierne.
- Skrzydło podwójne niedostępne z zamkiem magnetycznym.
- Nawiert przystosowany pod trzy zawiasy (wersja przylgowa).

DOPLĄTY

- rozmiar „100” 50 | **61,50**
- tuleje wentylacyjne, podcięcie wentylacyjne 26 | **31,98**
- zamek hakowy z pochwytyami bocznymi (drzwi przesuwne) 151 | **185,73**
- **NOWOŚĆ!** zamek magnetyczny 45 | **55,35**
- wypełnienie płytą wiórową otworową 70 | **86,10**
- klamka z szyldem (str. 170)

Natura SPACE

od 809,- | 995,07

cena skrzydła netto | brutto (PLN)

Przestrzeń i światło

Szklana powierzchnia w kontrastowej oprawie. Przeznaczona do nowoczesnych wnętrz linia Natura SPACE na nowo odkryje światło w Twoim domu.



Natura SPACE, szyba „zebra” biała przezroczysta, Orzech Ciemny

5
LAT
GWARANCJI



Natura SPACE, szyba mat, Orzech Ciemny



szyba mat



szyba „drabinka”



szyba „kwadraciki”



szyba „falka”



szyba „grecja”



szyba „kratka” biała przezroczysta



szyba „kratka” biała mat



szyba „zebra” biała przezroczysta



szyba „zebra” biała mat

FORNIROWANE

Specjalna oferta!
Sprawdź na www.porta.com.pl



KOLORYSTYKA

Okleina Naturalna Select ★★★★★☆

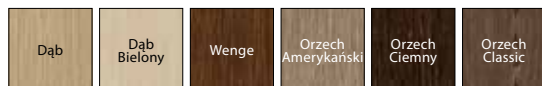

CENNIK NETTO | BRUTTO PLN

MODELE

Szyby z wzorami + przezroczyste „zebra”, „kratka”

Szyba „zebra”, „kratka” matowa (biała i brązowa)

wszystkie modele

809 | **995,07**

859 | **1056,57**

MOŻLIWE WYKOŃCZENIE:

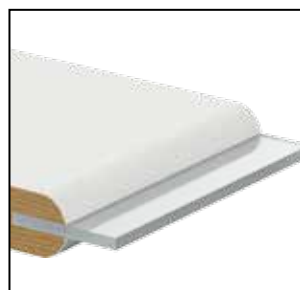

krawędź okrągła
dotyczy wykonania model 1

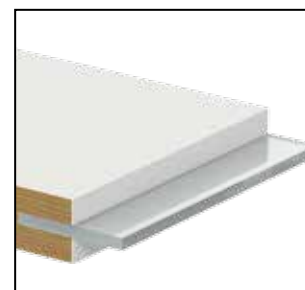

krawędź „na kant”
dotyczy wykonania model 2

KONSTRUKCJA SKRZYDŁA

Pionowe ramiaki wykonane z wysokiej jakości drewna iglastego połączone ze sobą szybą matową hartowaną, hartowaną „zebra” lub „kratka”. Zastosowane szyby grubości 8 mm. Wykończenie lakierem mat.

AKCESORIA W CENIE SKRZYDŁA

- Zamek z czołem srebrny połysk lub złoty połysk; na klucz zwykły, z blokadą łazienkową lub dostosowany pod wkładkę patentową
- Szyba matowa hartowana¹
- Szyba hartowana „kratka” lub „zebra” przezroczysta lub matowa (biała i brązowa)¹
- Pochwyty okrągły (do drzwi przesuwnych)

OŚCIEŻNICE, patrz str. 142

Do skrzydeł przylgowych i bezprzylgowych.

UWAGI

- Aprobata techniczna AT-15-3691/2012, ITB Warszawa.
 - Skrzydło nie jest wyposażone w część zawiasową.
 - Możliwość dowolnego zestawienia wymiarów skrzydeł w drzwiach podwójnych. Przy drzwiach podwójnych bezprzylgowych należy zamawiać skrzydło czynne i bierne.
 - Skrzydło podwójne niedostępne z zamkiem magnetycznym.
 - Nawiert przystosowany pod trzy zawiasy (wersja przylgowa).
- 1 Stała szerokość ramiaka, szyba o różnej szerokości, zależnej od szerokości skrzydła.

DOPLĄTY

- rozmiar „100” 50 | **61,50**
- **NOWOŚĆ!** zamek magnetyczny 45 | **55,35**
- klamka z szyldem (str. 170)

Wyrafinowane piękno

Wyrafinowana forma kolekcji Natura TREND, przeznaczona jest dla tych, co cenią sobie nowoczesne rozwiązania z charakterem.



Natura TREND B.3, Wenge

5
LAT
GWARANCJI



Natura TREND B.0, Wenge



model A.0



model A.1



model A.2



model A.3



model A.4



model B.0



model B.1



model B.2



model B.3



KOLORYSTYKA

Okleina Naturalna Select ★★★★★☆

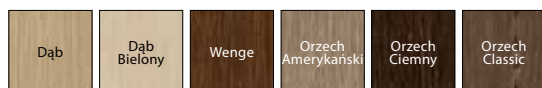

CENNIK NETTO | BRUTTO PLN

MODELE	panel standard		relief Ratan, Laguna, Zebra	
	A.0 – A.4	919	1130,37	–
B.0	854	1050,42	1118	1375,14
B.1	854	1050,42	1030	1266,90
B.2	854	1050,42	986	1212,78
B.3	854	1050,42	942	1158,66



panel płaski



relief Laguna



relief Ratan



relief Zebra

KONSTRUKCJA SKRZYDŁA

Skrzydła konstrukcji ramiakowej. Rama wykonana z drewna klejonego wielowarstwowo. W zależności od wzoru rama wypełniona jest odpowiednim formatem płyty MDF pokrytej okleiną naturalną z możliwością uzupełnienia aluminiowymi intarsjami w kolorze złotym lub srebrnym o szerokości 6 mm, z elementami płyty reliefowej (wzory Laguna, Ratan i Zebra) oraz szybą matową hartowaną. Wykończenie lakierem mat.

AKCESORIA W CENIE SKRZYDŁA

- Zamek z czołem srebrny połysk lub złoty połysk: na klucz zwykły, z blokadą łazienkową lub dostosowany pod wkładkę patentową
- Szyba hartowana matowa, „kratka” lub „zebra” przezroczysta (biała i brązowa)
- Przygotowanie do skrótu, maksymalnie 60 mm
- Pochwyty okrągły (do drzwi przesuwanych)

OŚCIEŻNICE, patrz str. 142

Do skrzydeł przylgowych i bezprzylgowych.

UWAGI

- Aprobata Techniczna AT-15-6515/2009, ITB Warszawa.
- Skrzydło nie jest wyposażone w część zawiasową.
- Tuleje wentylacyjne dostępne w kolorze srebrnym lub złotym 1 rząd.
- Możliwość dowolnego zestawienia wymiarów skrzydeł w drzwiach podwójnych. Przy drzwiach podwójnych bezprzylgowych należy zamontować skrzydło czynne i bierne.
- Skrzydło podwójne niedostępne z zamkiem magnetycznym.
- Nawiert przystosowany pod trzy zawiasy (wersja przylgowa).

DOPLĄTY

- rozmiar „100” 50 | **61,50**
- szyby „kratka” lub „zebra” mat (biała i brązowa) 25 | **30,75**
- tuleje wentylacyjne, podcięcie wentylacyjne 26 | **31,98**
- zamek hakowy z pochwytyami bocznymi (drzwi przesuwne) 151 | **185,73**
- **NOWOŚĆ!** zamek magnetyczny 45 | **55,35**
- klamka z szyldem (str. 170)

Precyzyjne wykonanie

Precyzja wykonania zapewnia linii Natura KONCEPT pierwszoplanową rolę przy aranżacji wyjątkowych wnętrz.



Natura KONCEPT K.3, Dąb Bielony

5
LAT
GWARANCJI



Natura KONCEPT C.6, Dąb



model A.0



model A.3



model A.9



model B.0



model B.1



model C.0



model C.2



model C.3



model C.4



model C.6



model K.0



model K.1



model K.2



model K.3



KOLORYSTYKA

Okleina Naturalna Select ★★★★★☆

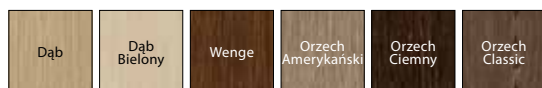

Unikalne Okleiny Naturalne (Villadora) ★★★★★☆



EDYCJA LIMITOWANA

szczególności:
www.porta.com.pl/dm/unikalneokleiny.pdf



panel płaski



relief Laguna



relief Ratan



relief Zebra

CENNIK NETTO | BRUTTO PLN

MODELE	panel standard	relief Laguna, Ratan, Zebra
A.0	944 1161,12	1164 1431,72
A.2	944 1161,12	1118 1375,14
A.3	944 1161,12	1104 1357,92
A.4	944 1161,12	1080 1328,4
A.5	944 1161,12	1056 1298,88
A.6	944 1161,12	1042 1281,66
A.7	944 1161,12	1018 1252,14
A.8	944 1161,12	980 1205,4
A.9, B.1, C.6	944 1161,12	944 1161,12
B.0	944 1161,12	1004 1234,92
C.0	944 1161,12	1404 1726,92
C.1	944 1161,12	1333 1639,59
C.2	944 1161,12	1264 1554,72
C.3	944 1161,12	1193 1467,39
C.4	944 1161,12	1134 1394,82
C.5	944 1161,12	1066 1311,18
K.0	944 1161,12	1354 1665,42
K.1	944 1161,12	1214 1493,22
K.2	944 1161,12	1084 1333,32
K.3	944 1161,12	944 1161,12

KONSTRUKCJA SKRZYDŁA

Skrzydło konstrukcji ramiakowej. Rama skrzydła wykonana z najwyższej jakości materiałów drzewnych, wykonanych w odpornej na wypaczenia technologii drewna klejonego wielowarstwowo. W zależności od modelu skrzydła składają się z ramiaków wewnętrznych pokrytych okleiną naturalną lub z elementów płyty reliefowej (wzory Laguna, Ratan i Zebra). W opcji przeszklonej zastosowano szybę hartowaną. Wykończenie lakierem mat.

AKCESORIA W CENIE SKRZYDŁA

- Zamek z czołem srebrny połysk lub złoty połysk: na klucz zwykły, z blokadą łazienkową lub dostosowany pod wkładkę patentową
- Szyba hartowana matowa, „kratka” przezroczysta (biała i brązowa)¹
- Przygotowanie do skrótu, maksymalnie 60 mm
- Pochwyty okrągły (do drzwi przesuwanych)

OŚCIEŻNICE, patrz str. 142

Do skrzydeł przylgowych i bezprzylgowych.

UWAGI

- Aprobata Techniczna AT-15-6515/2009, ITB Warszawa.
 - Skrzydło nie jest wyposażone w część zawiasową.
 - Tuleje wentylacyjne dostępne w kolorze srebrnym lub złotym 1 rząd.
 - Możliwość dowolnego zestawienia wymiarów skrzydeł w drzwiach podwójnych. Przy drzwiach podwójnych bezprzylgowych należy zamontować skrzydło czynne i bierne.
 - Skrzydło podwójne niedostępne z zamkiem magnetycznym.
 - Nawiert przystosowany pod trzy zawiasy (wersja przylgowa).
- 1 Szyby dostępne w modelach grupy C i K

DOPLĄTY

- rozmiar „100” 50 | 61,50
- szyby „kratka” mat (biała i brązowa) w modelach z grupy C i K 25 | 30,75
- tuleje wentylacyjne, podcięcie wentylacyjne 26 | 31,98
- zamek hakowy z pochwytyami bocznymi (drzwi przesuwne) 151 | 185,73
- **NOWOŚĆ!** zamek magnetyczny 45 | 55,35
- klamka z szyldem (str. 170)

Precyzyjne wykonanie

Dyskretne światło zapewnia linii Natura KONCEPT pierwszoplanową rolę przy aranżacji wyjątkowych wnętrz.



Natura KONCEPT G.1, Orzech Classic

5
LAT
GWARANCJI



Natura KONCEPT F.1, Orzech Ciemny



model D.0



model D.1



model E.0



model E.1



model F.0



model F.1



model G.0



model G.1



KOLORYSTYKA

Okleina Naturalna Select ★★★★★☆

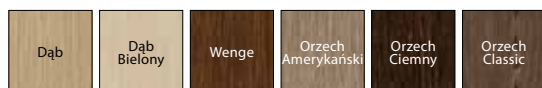

Unikalne Okleiny Naturalne (Villadora) ★★★★★☆



EDYCJA LIMITOWANA

szczegóły:
www.porta.com.pl/dm/unikalneokleiny.pdf

CENNIK NETTO | BRUTTO PLN

MODELE	Naturalna Select
D.0 – G.1	1219 1499,37



relief Laguna



relief Ratan

KONSTRUKCJA SKRZYDŁA

Skrzydło konstrukcji ramiakowej. Rama skrzydła wykonana z najwyższej jakości materiałów drewnianych wykonanych w odpornej na wypaczenia technologii drewna klejonego wielowarstwowo. W zależności od modelu skrzydła składają się z ramiaków wewnętrznych pokrytych okleiną naturalną lub z elementów płyty reliefowej (wzory Laguna i Ratan). W opcji przeszklonej zastosowano szybę hartowaną. Wykończenie lakierem mat.

AKCESORIA W CENIE SKRZYDŁA

- Zamek z czołem srebrny połysk lub złoty połysk: na klucz zwykły, z blokadą łazienkową lub dostosowany pod wkładkę patentową
- Szyba hartowana matowa
- Przygotowanie do skrótu, maksymalnie 60 mm (dotyczy tylko modeli D.0, E.0, F.0)
- Pochwyty okrągły (do drzwi przesuwnych)

OŚCIEŻNICE, patrz str. 142

Do skrzydeł przylgowych i bezprzylgowych.

UWAGI

- Aprobata Techniczna AT-15-3691/2012, ITB Warszawa
- Skrzydło nie jest wyposażone w część zawiasową.
- Tuleje wentylacyjne dostępne w kolorze srebrnym lub złotym 1 rząd.
- Podcięcie wentylacyjne dostępne tylko w modelach D.0, E.0, F.0.
- Możliwość dowolnego zestawienia wymiarów skrzydeł w drzwiach podwójnych. Przy drzwiach podwójnych bezprzylgowych należy zamontować skrzydło czynne i bierne.
- Skrzydło podwójne niedostępne z zamkiem magnetycznym.
- Nawiert przystosowany pod trzy zawiasy (wersja przylgowa).

DOPLĄTY

• rozmiar „100”	50 61,50
• tuleje wentylacyjne, podcięcie wentylacyjne	26 31,98
• zamek hakowy z pochwytyami bocznymi (drzwi przesuwne)	151 185,73
• NOWOŚĆ! zamek magnetyczny	45 55,35
• klamka z szyldem	(str. 170)

Estetyka przestrzeni

Zdecydowana kreska projektanta oraz unikalna struktura powierzchni doskonale sprawdzą się tam, gdzie estetyka pełni pierwszoplanową rolę.



Natura IMPRESS 7,4 Wenge

5
LAT
GWARANCJI



Natura IMPRESS 4, Wenge



model 1



model 2



model 3



model 4



model 5



model 6



model 7



model 8



model 9

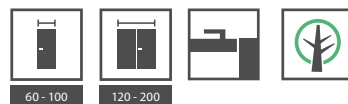

KOLORYSTYKA

Okleina Naturalna Select ★★★★★☆

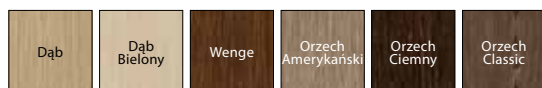

Unikalne Okleiny Naturalne (Villadora) ★★★★★☆



EDYCJA LIMITOWANA
szczegóły:
[www.porta.com.pl/dm/
unikalneokleiny.pdf](http://www.porta.com.pl/dm/unikalneokleiny.pdf)

CENNIK NETTO | BRUTTO PLN

MODELE	Naturalna Select
1-6	839 1031,97
7-9	1099 1351,77

DOBRY 2013 DESIGN

Czym jest konkurs Dobry Design?

To wydarzenie organizowane od 2011 roku przez magazyn wnętrzarski *Dobrze Mieszkaj*.

Cel, jaki przyświeca organizatorom, to wyłonienie najciekawszych produktów z zakresu wyposażenia i wystroju wnętrz, a poprzez promocję najlepszych na polskim rynku rozwiązań dedykowanych wnętrzom również udowodnienie, że przestrzeń, która nas otacza, powinna być nie tylko estetyczna, ale i funkcjonalna.



szyba hartowana, relief Ratan

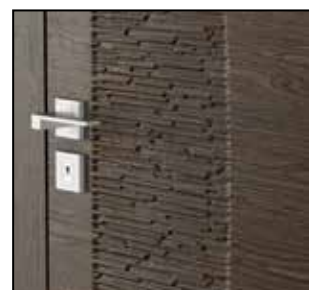

relief Zebra

KONSTRUKCJA SKRZYDŁA

Wypełnienie skrzydła stanowi wkład stabilizujący wzmocniony wewnętrznym ramiakiem, dotyczy modeli 1-6. Modele 7, 8, 9 wypełnienie płytą wiórową otworową (brak dopłaty). Całość obłożona jest płytą oklejoną wysokiej jakości okleiną naturalną. Powierzchnia skrzydła zawiera element struktury relief. Wykończenie lakierem mat.

AKCESORIA W CENIE SKRZYDŁA

- Zamek z czołem srebrny połysk lub złoty połysk: na klucz zwykły, z blokadą łazienkową lub dostosowany pod wkładkę patentową
- Przygotowanie do skrótu, maksymalnie 60 mm.

OŚCIEŻNICE, patrz str. 142

Do skrzydeł bezprzylgowych.

UWAGI

- Aprobata Techniczna AT-15-3691/2012, ITB Warszawa.
- Tuleje wentylacyjne dostępne w kolorze srebrnym lub złotym 1 rząd.
- Możliwość dowolnego zestawienia wymiarów skrzydeł w drzwiach podwójnych. Przy drzwiach podwójnych bezprzylgowych należy zamawiać skrzydło czynne i bierne.
- Skrzydło podwójne niedostępne z zamkiem magnetycznym.
- Nawiert przystosowany pod dwa zawiasy.

DOPŁATY

- rozmiar „100” 50 | **61,50**
- tuleje wentylacyjne, podcięcie wentylacyjne (nie dotyczy modeli przeszklonych) 26 | **31,98**
- wypełnienie płytą wiórową otworową (modele 1-6) 70 | **86,10**
- **NOWOŚĆ!** zamek magnetyczny 45 | **55,35**
- klamka z szyldem (str. 170)



> Villadora **RETRO, Delarte 0, 3, Moduł RETRO, Biel Dorycka**



03 Villadora

VILLADORA to marka, którą tworzą wyjątkowe kolekcje drzwi, pełne pomysłów trafiających w najbardziej wymagające gusta.

Ich ponadczasowy charakter sprawia, że podkreślają estetykę wnętrz zarówno stylowych, eleganckich, jak i nowoczesnych. Zróżnicowane wzornictwo i najwyższej jakości materiały pozwoliły stworzyć drzwi pasujące do najbardziej wyrafinowanych wnętrz.

Jego wysokość

Drzwi z kolekcji Villadora Retro tworzą niezwykle efektowny i gustowny klimat. Są wyrazistym elementem dekoracyjnym i nadają wnętrzu stylu oraz uroku.



Villadora RESIDENCE 0, Moduł RETRO, Biel Wenecka

5
LAT
GWARANCJI



Villadora RETRO Residence 0, Biel Dorycka



Empire 0

Empire 1

Palace 0

Palace 1

Palace 4



Capital 0

Capital 1

Residence 0

Residence 2

Residence 3



Delarte 0

Delarte 1

Delarte 2

Delarte 3

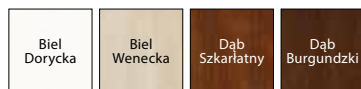
KOLORYSTYKA
Okleina Naturalna Retro ★★★★★☆

CENNIK NETTO | BRUTTO PLN

MODELE	Pełne	Szyba gładka	Szyba wzór A, B
Empire, Palace, Capital, Residence, Delarte 0	1617 1988,91	-	-
Empire 1	-	1470 1808,10	1911 2350,53
Palace 1, 4	-	1470 1808,10	-
Capital 1	-	1470 1808,10	1750 2152,50
Capital 2	-	1470 1808,10	1867 2296,41
Residence 2, 3	-	1470 1808,10	-
Delarte 1	-	1470 1808,10	1588 1953,24
Delarte 2	-	1470 1808,10	1705 2097,15
Delarte 3	-	1470 1808,10	1823 2242,29



szyba zdobiona Villadora A



ramka przy płycinie

KONSTRUKCJA SKRZYDŁA

Skrzydło ramowo płycinowe. Rama wykonana z wysokiej jakości klejonki sosnowej i materiałów drewnopochodnych, oklejonych naturalną okleiną dębową. Specjalnie dobrana szyba matowa hartowana. Ramka przyszybowa ozdobna wykonana jest z litego dębu.

AKCESORIA W CENIE SKRZYDŁA

- Zamek połysk złoty i srebrny: na klucz zwykły, z blokadą łazienkową lub dostosowany pod wkładkę patentową
- Szyba matowa gładka, wzór A*, wzór B*
- Przygotowanie do skrótu, maksymalnie 60 mm.

OŚCIEŻNICE, patrz str. 152
UWAGI

- Aprobata Techniczna AT-15_6515/2009, ITB Warszawa.
 - Możliwość dowolnego zestawienia wymiarów skrzydeł w drzwiach podwójnych.
 - Przygotowanie do zastosowania trzech zawiasów. Skrzydło nie jest wyposażone w część zawiasową.
 - Skrzydło podwójne niedostępne z zamkiem magnetycznym.
- * Opcja dostępna w modelach: Empire, Capital, Delarte.

DOPŁATY (OPCJE)

- tuleje wentylacyjne 1 rząd 146 | **179,58**
- **NOWOŚĆ!** zamek magnetyczny 45 | **55,35**
- podcięcie wentylacyjne, szczelina wentylacyjna 0 zł
- klamka z szyldem (str. 170)

Villadora MODERN

od 941,- | 1157,43

cena skrzydła netto | brutto (PLN)

Wysokie standardy

Nowoczesny, prosty i jednocześnie wyrafinowany design pozwala na swobodną kreację wnętrza, zgodnie z indywidualnym gustem.



Villadora MODERN, ETHNO, Wenge

5
LAT
GWARANCJI



Villadora MODERN, Space 01 wysoki panel, Dąb

usłojenie poziome:



Sand



Sand S01



Sand S02



Sand S03

usłojenie pionowe:



Space



Space S01



Space S02



Space S03



Line



Ethno

Zobacz detale www.porta.com.pl/dm/villadora.pdf

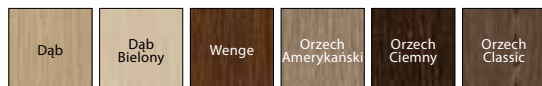
KOLORYSTYKA
Okleina Naturalna Select ★★★★★☆

Unikalne Okleiny Naturalne (Villadora) ★★★★★☆

EDYCJA LIMITOWANA
 szczegóły:
www.porta.com.pl/dm/unikalneokleiny.pdf

CENNIK NETTO | BRUTTO PLN

MODELE	WYSOKOŚĆ SKRZYDŁA 2.0	WYSOKOŚĆ SKRZYDŁA 2.2
Sand, Space, Line, Ethno	941 1157,43	1014 1247,22
Przeszklenie S01	1352 1662,96	1426 1753,98
Przeszklenie S02	1426 1753,98	1500 1845,00
Przeszklenie S03	1338 1645,74	1411 1735,53

K Możliwość realizacji nietypowych wysokości w Porta KONTRAKT, patrz str. 186.



usłojenie w modelu Line



usłojenie w modelu Ethno



zawias chowany 3D



bezpieczny zamek magnetyczny

KONSTRUKCJA SKRZYDŁA

Rama wykonana z wysokiej jakości drewna, sklejki, płyty wiórowej otworowej oraz dwustronnej okładziny wykonanej z materiałów drewnopochodnych pokrytej okleiną modyfikowaną select.

AKCESORIA W CENIE SKRZYDŁA

- Zamek złoty i srebrny połysk: na klucz zwykły, z blokadą łazienkową lub dostosowany pod wkładkę patentową
- Zamek zwykły lub magnetyczny
- Szyba mleczna, bezbarwna

OSZCIEŻNICE, patrz str. 154

UWAGI

- Aprobata Techniczna AT-3691/2012, ITB Warszawa.
- Możliwość dowolnego zestawienia wymiarów skrzydeł w drzwiach podwójnych.
- Przygotowanie do zastosowania trzech zawiasów. Skrzydło nie jest wyposażone w część zawiasową.
- Skrzydło podwójne niedostępne z zamkiem magnetycznym.

DOPLĄTY (OPCJE)

- tuleje wentylacyjne 1 rząd 146 | **179,58**
- skrót wentylacyjny 12 mm (opcja) 0 zł
- zamek magnetyczny (opcja) 0 zł
- klamka z szyldem (str. 170)



> **ALFA, BETA**, Dqb Bielony

Porta ALFA, BETA
OMEGA
System przesuwny PORTA, ALU
System przesuwny KOMPAKT, METAL

04

drzwi łamane, suwane, przesuwne

W miejscach, w których zastosowanie drzwi uchylnych jest niemożliwe, ze względu na bardzo małą powierzchnię bądź też koncepcję zaplanowanego wnętrza idealnie sprawdzają się wszelkiego rodzaju systemy przesuwne oraz drzwi łamane lub składane.

Porta wychodząc naprzeciw oczekiwaniom klientów proponuje wszystkie te rozwiązania w szerokiej gamie kolorystycznej całej palety dostępnych rodzajów pokryć.

Gdy liczy się miejsce

Drzwi łamane są znakomitym rozwiązaniem w pomieszczeniach o ograniczonej powierzchni. Znajdują szerokie zastosowanie we wszelkiego rodzaju szafach wnękowych oraz wszędzie tam gdzie z uwagi na ograniczoną przestrzeń mamy do czynienia z utrudnioną komunikacją.



ALFA, BETA, Dąb Bielony

rysunki
patrz
strona
180

ALFA

Skrzydło przylgowe.

Kompletny zestaw składa się z:

- systemu prowadzącego (dopłata do zestawu)
- dwuelementowego skrzydła
- ościeżnicy Porta SYSTEM (zmodyfikowanej)



sposób otwierania | łamania
skrzydła ALFA



Zobacz drzwi ALFA:
www.porta.com.pl/dm/alfabeta.wmv

BETA

Skrzydło bezprzylgowe.

Kompletny zestaw składa się z:

- systemu prowadzącego (w cenie ościeżnicy)
- dwuelementowego skrzydła
- ościeżnicy Porta SYSTEM (zmodyfikowanej)



sposób otwierania | łamania
skrzydła BETA



Zobacz drzwi BETA:
www.porta.com.pl/dm/alfabeta.wmv



KOLORYSTYKA

Farba Akrylowa ★★★★★☆



Okleina Portadecor ★★★★★☆



* do wyczerpania zapasów

Okleina Portasynchro 3D ★★★★★☆



TRENDY 2014! USŁOJENIE POZIOME

Okleina Portaperfect 3D ★★★★★☆



Okleina Portadur ★★★★★☆

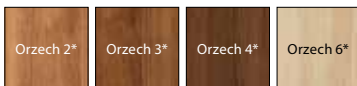

* do wyczerpania zapasów

Okleina Drewnopodobna PCV ★★★★★☆



Okleina CPL HQ 0,2 ★★★★★☆



Okleina Naturalna Standard ★★★★★☆



Okleina Naturalna Satin ★★★★★☆

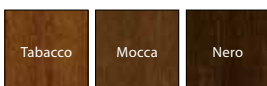

Okleina Naturalna Select ★★★★★☆



CENNIK NETTO | BRUTTO PLN

MODELE	ALFA, BETA
Farba akrylowa biała, Portadecor, Portasynchro 3D	388 477,24
Portadur, CPL HQ, Portaperfect 3D	478 587,94
Okleiny drewnopodobne	500 615,00
Okleiny naturalne	866 1065,18
Okleiny naturalne satin	941 1157,43

Do ceny kompletnego zestawu należy dodać cenę ościeżnicy Porta SYSTEM do drzwi jednoskrzydłowych we właściwym zakresie regulacji, *patrz str. 144*.

ALFA, BETA

KONSTRUKCJA SKRZYDŁA

Wypełnienie skrzydła stanowi wkład stabilizujący „plaster miodu” lub płyta wiórowa otworowa wzmocniona wewnętrznym ramiakiem ze sklejki (opcja za dopłatą)¹.

ALFA to drzwi dwuelementowe podzielone asymetrycznie z klasycznym zamkiem w skrzydle i zaczepem w profilu ościeżnicy.

BETA to drzwi dwuelementowe podzielone symetrycznie, bez zamka. Okleiny naturalne wykończone lakierem matowym.

AKCESORIA W CENIE

- Mechanizm prowadzący
- Uszczelka
- Trzy zawiasy chowane srebrne
- Zamek: na klucz zwykły, z blokadą łazienkową lub dostosowany pod wkładkę patentową (ALFA)
- Zaczep zamka (ALFA)
- Pochwyty okrągły (BETA)

OŚCIEŻNICA, *patrz str. 144*

Ościeżnica Porta SYSTEM zmodyfikowana, zakres szerokości od B do K. Sposób otwierania drzwi, *patrz str. 180*.

UWAGI

- Aprobata Techniczna AT-15-7458/2012, ITB Warszawa.
- Rozmiar „100” niedostępny w systemie BETA.

1 W drzwiach pokrytych okleinami z drewna naturalnego, wypełnienie płytą wiórową otworową występuje w standardzie.

DOPLĄTY

- rozmiar „100” niedostępny w systemie BETA rozmiar „100” (tylko ALFA) 50 | **61,50**
- wypełnienie płytą wiórową otworową 70 | **86,10**
- tuleje wentylacyjne, podcięcie wentylacyjne 26 | **31,98**
- pokrycie okleiną Dąb Biały (RAL 9016) – skrzydło 100 | **123,00**
- cena systemu prowadzącego Alfa (dopłata do zestawu) 65 | **81,18**
- system prowadzący Beta w cenie ościeżnicy
- klamka z szyldem *(str. 170)*

*Kryje to co
ma pozostać
niewidoczne*

*Jako jedyni w Polsce posiadamy rozwiązania
systemów przesuwnych w identycznym
wykończeniu co drzwi z oferty Porta.*



Drzwi suwane OMEGA, Dąb Bielony

rysunki
patrz
strona
180

OMEGA

Kompletny zestaw składa się z:

- systemu prowadzącego (dopłata do zestawu)
- dwóch skrzydeł
- ościeżnicy Porta SYSTEM (zmodyfikowanej w wersji „tunel”)

5
LAT
GWARANCJI



system prowadzący



prowadnik dolny



Zobacz:
www.porta.com.pl/dm/omega.wmv



120 - 220

KOLORYSTYKA

Farba Akrylowa ★★★★★☆



Okleina Portadecor ★★★★★☆



* do wyczerpania zapasów

Okleina Portasynchro 3D ★★★★★☆



TRENDY 2014! USŁOJENIE POZIOME

Okleina Portaperfect 3D ★★★★★☆



Okleina Portadur ★★★★★☆



* do wyczerpania zapasów

Okleina Drewnopodobna PCV ★★★★★☆



Okleina CPL HQ 0,2 ★★★★★☆



Okleina Naturalna Standard ★★★★★☆



Okleina Naturalna Satin ★★★★★☆

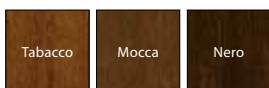

Okleina Naturalna Select ★★★★★☆

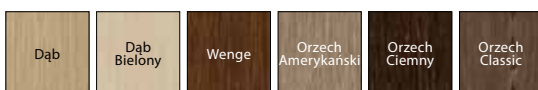

CENNIK NETTO | BRUTTO PLN

MODELE	OMEGA
Farba akrylowa biała, Portadecor, Portasynchro 3D	388 477,24
Portadur, CPL HQ, Portaperfect 3D	478 587,94
Okleiny drewnopodobne	500 615,00
Okleiny naturalne	866 1065,18
Okleiny naturalne satin	941 1157,43

Do ceny kompletnego zestawu należy dodać cenę ościeżnicy Porta SYSTEM do drzwi dwuskrzydłowych we właściwym zakresie regulacji, patrz str. 144.

KONSTRUKCJA SKRZYDŁA

Wypełnienie stabilizujące dwustronnie obłożone płytą HDF. Grubość skrzydła 30 mm. Okleiny naturalne wykończone lakierem matowym

AKCESORIA W CENIE

- Mechanizm prowadzący
- Pochwyty okrągły

OŚCIEŻNICA, patrz str. 144

Ościeżnica tunel Porta SYSTEM zmodyfikowana zakres szerokości od A do K. Sposób otwierania drzwi, patrz str. 180.

UWAGI

- Aprobata Techniczna AT-15-7458/2012, ITB Warszawa.
- Rozmiar „200” i „220” w pokryciu Portadur występuje wyłącznie w usłojeniu pionowym.

DOPLĄTY

- cena systemu prowadzącego (dopłata do zestawu) 88 | **108,24**
- rozmiar „100”, „110” 50 | **61,50**
- pokrycie okleiną Dąb Biały (RAL 9016) – skrzydło 100 | **123,00**
- pochwyty boczne metalowe wzdłużne (szt.) 36 | **44,28**

System przesuwny

od 316,- | 388,68

cena za komplet netto | brutto (PLN)

Wygodne rozwiązania

Są miejsca, w których zastosowanie uchylnych drzwi jest niemożliwe, ze względu na bardzo małą powierzchnię bądź też koncepcję zaplanowanego wnętrza. Dla takich rozwiązań powstał system przesuwny.



System przesuwny ALU, Orzech

PORTA

Kompletny zestaw składa się z:

- systemu ściennego
- skrzydła (w wersji wykonania „przesuwne”)
- ościeżnicy (w wersji wykonania „tunel”)

5
LAT
GWARANCJI



ALU

Kompletny zestaw składa się z:

- systemu ściennego
- skrzydła (w wersji wykonania „przesuwne”)
- ościeżnicy (w wersji wykonania „tunel”)

5
LAT
GWARANCJI





60 - 100

KOLORYSTYKA

Okleina Portadecor ★★★★★☆



* do wyczerpania zapasów

Okleina Portasynchro 3D ★★★★★☆



TRENDY 2014! USŁOJENIE POZIOME

Okleina Portacortex ★★★★★☆

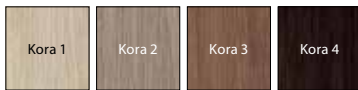

Okleina Portaperfect 3D ★★★★★☆



Okleina Super Matt ★★★★★☆



Okleina Portadur ★★★★★☆



* do wyczerpania zapasów

Okleina Drewnopodobna PCV ★★★★★☆



Okleina CPL HQ 0,2 ★★★★★☆

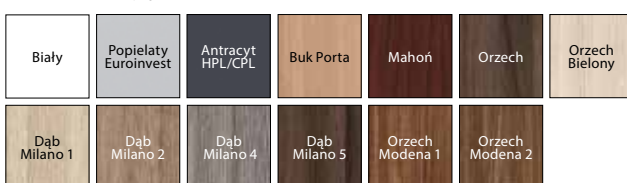

Okleina Naturalna Standard ★★★★★☆



Okleina Naturalna Satin ★★★★★☆

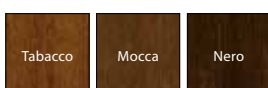

Okleina Naturalna Select ★★★★★☆

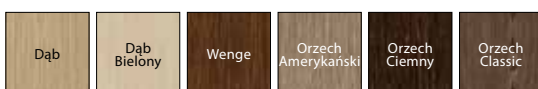

CENNIK NETTO | BRUTTO PLN

MODELE	Porta SYSTEM	ALU System
Portadecor, Portasynchro 3D	316 388,68	„60” 595 731,85
Portadur, Portacortex, CPL HQ, Super Matt, Portaperfect 3D	316 388,68	„70” 661 813,03
Okleina Drewnopodobna PCV	316 388,68	„80” 725 891,75
Okleiny naturalne	433 532,59	„90” 791 972,93
Okleina Naturalna Satin	482 592,86	„130” 1255 1543,65
		„150” 1377 1693,71
		„170” 1501 1846,23

Okleina Dąb Biały (RAL 9016), patrz Doplaty

UWAGA! System PORTA oraz ALU możliwy do zastosowania z każdym skrzydłem z kolekcji Porta w wersji przesuwnej.

KONSTRUKCJA SYSTEMU PRZESUWNEGO PORTA

Oferowany system składa się z szyny wraz z wózkami jezdny, osłony szyny oraz z belki odbojowej. Osłona i belka odbojowa są wykonane z płyty wiórowej i MDF-u. Okleiny naturalne wykończone lakierem matowym.

AKCESORIA W CENIE SYSTEMU

- Szyna z wózkami jezdny
- Zaczep zamka
- Uszczelka szczotkowa samoprzylepna
- Element prowadzący i stabilizujący skrzydło w pionie montowany do podłogi

OŚCIEŻNICA, patrz str. 185, Tabela 6

Ościeżnica w wersji wykonania „tunel”.

UWAGI

- Aprobata Techniczna AT-15-7458/2012, ITB Warszawa.
- Zestaw jest uniwersalny co do kierunku i wysunięcia skrzydła. Kierunek można zmieniać poprzez przekręcenie belki odbojowej po lewej lub prawej stronie tunelu Porta SYSTEM.

DOPLATY

- pokrycie okleiną naturalną Dąb Biały (RAL 9016)

49 | **60,27**

KONSTRUKCJA SYSTEMU PRZESUWNEGO ALU

Oferowany system składa się z szyny jezdnej oraz profilu podtrzymującego skrzydło. Oba elementy wykonane są z estetycznego aluminium.

AKCESORIA W CENIE SYSTEMU

- Element prowadzący i stabilizujący skrzydło w pionie montowany do podłogi

OŚCIEŻNICA, patrz str. 185, Tabela 6

Ościeżnica w wersji wykonania „tunel”.

UWAGI

- Zestaw jest uniwersalny co do kierunku i wysunięcia skrzydła.
- W celu prawidłowego zestawienia systemu, ościeżnicy „tunel” oraz skrzydła do kompletu należy dobrać skrzydło o jeden rozmiar większe, np.: dla systemu i „tunelu” o szerokościach „70” → do kompletu skrzydło „80”, dla „80” → „90”, dla „150” → 2x „80”, dla „170” → 2x „90” itd.

System przesuwny

od 1001,- | 1231,23

cena za komplet netto | brutto (PLN)

Ukryte piękno

System przesuwny do zabudowy w ścianie to eleganckie rozwiązanie, które gwarantuje maksymalne wykorzystanie powierzchni użytkowej pomieszczenia.



System przesuwny KOMPAKT

KOMPAKT

System wewnętrzścienny. Dyskretna konstrukcja do zabudowania w ścianie gipsowej pozwala na montaż drzwi wszędzie tam gdzie zastosowanie drzwi uchylnych burzy koncepcję zaprojektowanego wnętrza lub jest wręcz niemożliwe.

Kompletny zestaw przesuwny - chowany składa się z:

- kasety konstrukcyjnej
- skrzydła (w wersji wykonania „przesuwne”)
- ościeżnicy

METAL

od 451,- | 554,73

cena za system netto | brutto (PLN)

System naścienny. Metalowy system do drzwi przesuwnych jest przeznaczony do współpracy ze wszystkimi skrzydłami wewnątrzlokalowymi (w wersji wykonania „przesuwne”) wszędzie tam, gdzie koncepcja wnętrza lub ograniczona powierzchnia nie pozwala na zastosowanie drzwi uchylnych.

Farba Poliestrowa ★★★★★☆

Biały (RAL 9016)	Popielaty (RAL 7047)	Kremowy (RAL 1001)	Brazowy (RAL 8028)	Antracyt HPL/CPL	Antracyt struktura (RAL 7024)
------------------	----------------------	--------------------	--------------------	------------------	-------------------------------

5

LAT
GWARANCJI



5

LAT
GWARANCJI



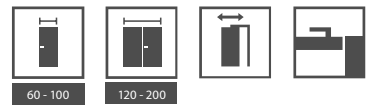

KOLORYSTYKA

Okleina Portadecor ★★★★★☆



* do wyczerpania zapasów

Okleina Portasynchro 3D ★★★★★☆



TRENDY 2014! USŁOJENIE POZIOME

Okleina Portacortex ★★★★★☆

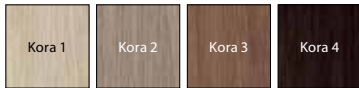

Okleina Portaperfect 3D ★★★★★☆



Okleina Super Matt ★★★★★☆



Okleina Portadur ★★★★★☆



* do wyczerpania zapasów

Okleina Drewnopodobna PCV ★★★★★☆



Okleina CPL HQ 0,2 ★★★★★☆

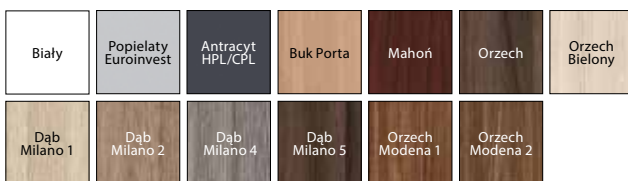

Okleina Naturalna Standard ★★★★★☆



Okleina Naturalna Satin ★★★★★☆



Okleina Naturalna Select ★★★★★☆

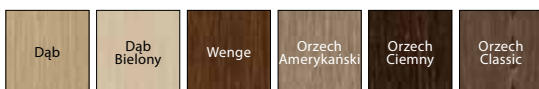

CENNIK NETTO | BRUTTO PLN

KOMPAKT	jednoskrzydłowe	dwuskrzydłowe
Portadecor, Portasynchro 3D	1001 1231,23	1664 2046,72
Portadur, Portacortex CPL HQ, Super Matt, Portaperfect 3D	1024 1259,52	1693 2082,39
Okleina Drewnopodobna PCV	1081 1329,63	1756 2159,88
Okleiny naturalne	1351 1661,73	2045 2515,35
Okleina Naturalna Satin	1400 1722,00	2119 2606,37

Okleina Dąb Biały (RAL 9016), patrz Dopląty

UWAGA! System KOMPAKT oraz METAL możliwy do zastosowania z każdym skrzydłem z kolekcji Porta w wersji przesuwnej.

KONSTRUKCJA SYSTEMU KOMPAKT

Oferowany system składa się z kasety metalowej ze stali ocynkowej wraz z kompletnym systemem jezdnym, stanowiącej konstrukcję wewnątrz ściany oraz ościeżnicy wykonanej z płyty wiórowej i MDF- u. Okleiny naturalne wykończone lakierem matowym.

AKCESORIA W CENIE ZESTAWU

- Kasety konstrukcyjne
- Szyna z wózkami jezdny i elementem prowadzącym skrzydło, montowanym do podłogi
- Zaczep zamka
- Uszczelka szczotkowa przeciwkuroza wciskana
- Ościeżnica

OŚCIEŻNICA, patrz str. 185, Tabela 6

Ościeżnica w wersji wykonania „tunel”.

UWAGI

- System przygotowany do ścianek kartonowo-gipsowych o szerokości 125 mm.

DOPLĄTY

- system synchronizacji zamykania skrzydeł w drzwiach podwójnych 163 | **200,49**
- pokrycie okleiną naturalną Dąb Biały (RAL 9016) 49 | **60,27**

KONSTRUKCJA SYSTEMU METAL

Kompletny system składa się z ościeżnicy Kątowej Dużej składanej na mur o szerokości profilu 100 mm wykonanej w wersji „tunel” (tj. bez zawiasów, otworu na zamek i przetłoczenia pod uszczelkę), szyny z wózkami jezdny i osłony szyny oraz belki odbojowej. Wszystkie elementy zestawu wykonane są z blachy stalowej ocynkowanej i dostarczane zapakowane w karton do samodzielnego złożenia na miejscu budowy.

AKCESORIA W CENIE SYSTEMU

- Uszczelka szczotkowa samoprzylepna
- Element prowadzący i stabilizujący skrzydło w pionie montowany do podłogi.

OŚCIEŻNICA, patrz str. 185, Tabela 6

- „60”, „70”, „80”, „90”, „100”.
- Zestaw jest dostępny jako uniwersalny (tj. bez strony lewej czy prawej) i produkowany w wersji do postawienia na gotowej podłodze – poziom „0”. Zmianę kierunku wysunięcia drzwi można uzyskać poprzez przekręcenie belki odbojowej po lewej lub prawej stronie ościeżnicy.

UWAGI

- Aprobata Techniczna AT-15-7458/2012, ITB Warszawa.

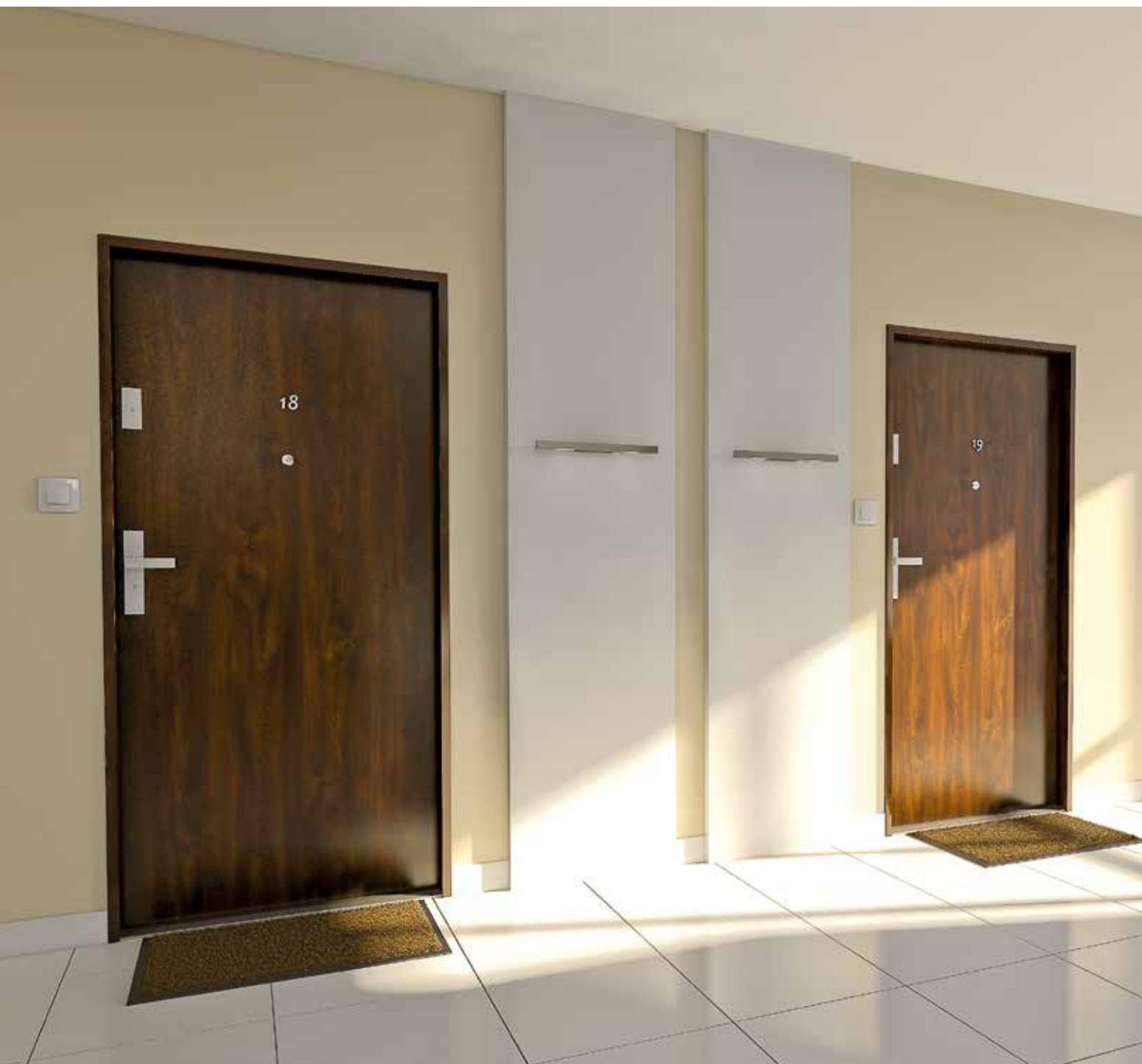

> **OPTIMAL** Pełne, Orzech



OPTIMAL
AGAT, OPAL
KWARC
GRANIT
GRANIT PS

05 drzwi wewnętrzne wejściowe

Solidne drzwi wejściowe chroniące nasze mieszkanie przed nieproszonymi gośćmi stanowią ważną pozycję w ofercie Porta KMI Poland.

Oferujemy pięć typów drzwi wejściowych: AGAT, OPAL, KWARC, GRANIT i GRANIT PS. Każde z nich różni się parametrami technicznymi, spełniając jednocześnie wszystkie dane określone dla drzwi wejściowych. Polecamy Państwu także stalowe drzwi wzmocnione OPTIMAL oraz drzwi ROMA STANDARD, patrz str. 116.

Zestawienie modeli

drzwi wewnętrzne wejściowe oraz techniczne

■ Prezentowane kolekcje modeli drzwi dotyczą:
drzwi wewnętrznych wejściowych AGAT (str. 102), OPAL (str. 102), KWARC (str. 104),
GRANIT (str. 106), GRANIT PS (str. 108) oraz drzwi stalowych, wzmocnionych OPTIMAL wyłącznie płaskie (str. 100)
i ROMA STANDARD wyłącznie płaskie (str. 116)

■ Prezentowane kolekcje modeli drzwi dotyczą:
– drzwi technicznych Akustyczne 27 dB (str. 120), 32 dB (str. 120), 42 dB (str. 122), Przeciwpożarowe EI 30, EI 60 (str. 124)

FREZOWANE, okleiny syntetyczne



model 2



model 3



model 4



model 6



model 7



model 8



model 9

PŁASKIE
okleiny naturalne,
okleiny syntetyczne



płaskie – pionowy
układ okleiny

PŁASKIE
okleiny naturalne



NOWOŚĆ!
płaskie – poziomy
układ okleiny

Z INTARSJAMI, okleiny naturalne, okleiny syntetyczne



intarsje 1



intarsje 2*



intarsje 3



intarsje 4



intarsje 5



intarsje 6

* Model Intarsje 2 niedostępny w okleinach syntetycznych.

Zestawienie modeli

drzwi wewnętrzne wejściowe oraz techniczne

- Prezentowane kolekcje modeli drzwi dotyczą:
drzwi wewnętrznych wejściowych AGAT (str. 102), OPAL (str. 102), KWARC (str. 104),
GRANIT (str. 106), GRANIT PS (str. 108) oraz drzwi stalowych, wzmocnionych OPTIMAL (str. 100) i ROMA STANDARD (str. 116)
- Prezentowane kolekcje modeli drzwi dotyczą:
– drzwi technicznych Akustyczne 27 dB (str. 120), 32 dB (str. 120), 42 dB (str. 122), Przeciwpożarowe EI 30, EI 60 (str. 124)

FREZOWANE OFFICE, okleiny syntetyczne



model 1

model 2

model 3

model 4

model 5



model 6**

model 7**

model 8**

model 9**

Z RAMKAMI, okleiny naturalne*



ramka 1

ramka 2

ramka 3 z panelem

ramka 4 z panelem

* Ramki ozdobne dostępne dla pokryć w okleinie naturalnej dąb.
** Możliwość zamówienia bez intarsji.

OPTIMAL – Drzwi stalowe, wzmocnione

Zamek antywłamaniowy klasa 4 ENV, bolce antywyważeniowe

od 888,- | 1092,24

cena za komplet netto | brutto (PLN)

Economic

Wysokiej jakości, stalowe, wzmocnione drzwi OPTIMAL to ekonomiczny wybór, idealny do zastosowania w pomieszczeniach o różnych temperaturach i podwyższonej wilgotności typu: klatki schodowe, pomieszczenia magazynowe, socjalne etc.

Atestowane zamki antywłamaniowe i zawiasy techniczne zapewniają bezpieczeństwo i trwałość na lata.



OPTIMAL, Pełne, Orzech

w cenie

- skrzydło
- ościeżnica w laminacie drewnopodobnym
- wizjer (opcja)

5
LAT
GWARANCJI



OPTIMAL Pełne, Orzech

Drzwi stalowe, wzmocnione

Drzwi OPTIMAL są wykonane z europejskich komponentów i odporne na działanie warunków eksploatacji w pomieszczeniach o podwyższonej wilgotności i różnicy temperatur.



zamek górny, wielobolcowy

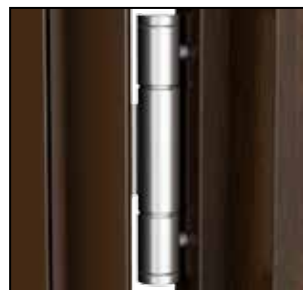

wzmocniony zawias trójelementowy



zamek główny, wielobolcowy
klasy 4 ENV



trzy bolce antywyważeniowe

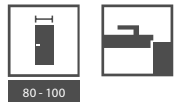

80 - 100

KOLORYSTYKA

Błacha Stalowa Laminowana PCV ★★★★★☆

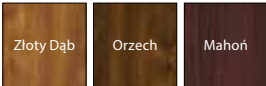

CENNIK NETTO | BRUTTO PLN

OPTIMAL

Okleina Drewnopodobna PCV

Pełne

888 | 1092,24

Cena za komplet: skrzydło, ościeżnica, wizjer (opcja)



ościeżnica metalowa okleinowana
w kolorze skrzydła

KONSTRUKCJA SKRZYDŁA

Wypełnienie skrzydła stanowi płyta termoizolacyjna. Zewnętrzne okładziny skrzydła są wykonane z blachy stalowej pokrytej jednostronnie drewnopodobnym laminatem ozdobnym PCV. Skrzydło posiada całkowitą grubość 46 mm.

AKCESORIA W CENIE DRZWI

- zamek główny, wielobolcowy klasy 4 ENV
- zamek górny, wielobolcowy klasy 2 ENV
- bolce antywyważeniowe 3 szt.
- wizjer (opcja bez dopłaty)
- trójelementowe zawiasy techniczne – 2 kpl. przy ościeżnicy
- ościeżnica metalowa składana laminowana PCV

OŚCIEŻNICE

- Wykonane z metalowych profili z blachy stalowej o grubości 1,5 mm ocynkowanej, pokrytej laminatem PCV. Profile ościeżnicowe są wykonywane na stały wymiar szerokości osadzenia w murze 80 mm (ościeżnice składane z blachy laminowanej). Ościeżnica wyposażona jest w uszczelkę osadzaną we wrębie na całym obwodzie.
- Ościeżnica wykonana jest jako zestaw elementów pakowanych w karton przeznaczonych do samodzielnego złożenia na budowie.

UWAGI

- Drzwi wymagają dopuszczenia do jednostkowego stosowania.
- AT-15-8385/2010 - ościeżnica składana.

DOPLATY

- **SUPER CENA** próg ze stali nierdzewnej
- klamka z szyldem, szyld górny

39 | **47,97**
(str. <NT>)

AGAT Plus, OPAL Plus drzwi wejściowe

od 711,- | 874,53

cena drzwi netto | brutto (PLN)

Akustyczne 34 dB*, Wzmocnione i Antywłamaniowe RC 2 klasa ENV (OPAL)

Economic / Standard

Drzwi AGAT Plus i OPAL Plus odporne są na niekorzystne działanie specyficznych warunków eksploatacji, charakterystycznych dla klatki schodowej, różnicy temperatury i wilgotności powietrza.



AGAT Plus model płaski, kolor Akacja Srebrna z ościeżnicą MDF

w cenie WERSJI PLUS

- skrzydło
- ościeżnica
- próg metalowy

5
LAT
GWARANCJI



OPAL Płaskie, Akacja Miodowa

wszystkie dostępne modele patrz strona 98

- Drzwi antywłamaniowe OPAL posiadają izolację akustyczną 32 dB oraz odporność na włamanie 2 klasy normy europejskiej ENV – pod warunkiem skompletowania skrzydła ze specjalną ościeżnicą metalową Porta, progiem ze stali nierdzewnej oraz szyldu z klamką co najmniej 2 klasy ENV i wkładki patentowej co najmniej 2 klasy ENV.
- Drzwi wzmocnione AGAT posiadają zamek 2 klasy antywłamaniowej.



zamek listwowy czteropunktowy dostosowany pod wkładki patentowe – OPAL



bolce antywyważeniowe – OPAL

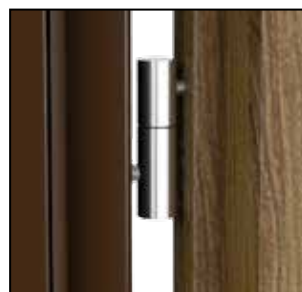

zawias czopowy

* Szczegółowe wyniki badań dostępne w zakładce DO POBRANIA na stronie www.porta.com.pl

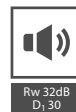

KOLORYSTYKA

Okleina Portasynchro 3D (płaskie) ★★★★★☆



Okleina Drewnopodobna PCV (płaskie i frezowane/OFFICE) ★★★★★☆



Okleina CPL HQ (płaskie) ★★★★★☆



Okleina Portaperfect 3D (płaskie) ★★★★★☆ Okleina Naturalna Satin (płaskie) ★★★★★☆



Okleina Naturalna Standard (płaskie i z ramkami) ★★★★★☆



Okleina Naturalna Select (płaskie) ★★★★★☆



UWAGA! Wszystkie okleiny naturalne możliwe do wykonania w pionowym lub poziomym układzie usłojenia (dotyczy skrzydła).

CENNIK NETTO | BRUTTO PLN

MODELE	Portasynchro 3D	CPL HQ 0,2 Portaperfect 3D	CPL HQ 07	Drewnopodobna PCV	Okleiny naturalne*
SKRZYDŁA					
AGAT	510 627,30	580 713,40	697 857,31	697 857,31	864 1062,72
OPAL	693 852,39	763 938,49	880 1082,40	880 1082,40	1047 1287,81
DRZWI					
AGAT Plus z ośc. metal	788 969,24	858 1055,34	975 1199,25	975 1199,25	1142 1404,66
AGAT Plus z ośc. MDF	711 874,53	857 1054,11	974 1198,02	993 1221,39	1224 1505,52
OPAL Plus z ośc. metal	1058 1301,34	1128 1387,44	1245 1531,35	1245 1531,35	1412 1736,76

Wersja PLUS oznacza komplet: skrzydło + ościeżnica + próg metalowy + wizjer (opcja do wyboru).

Okleina Dąb Biały (RAL 9016), patrz Doplaty



Zobacz film montażowy drzwi AGAT: www.porta.com.pl/dm/montazagat.wmv



Zobacz film montażowy drzwi OPAL: www.porta.com.pl/dm/montazopal.wmv



ościeżnica MDF do skrzydła AGAT

UWAGA!

Do drzwi wejściowych zalecamy okleiny CPL, a w szczególności do zastosowań w obiektach publicznych.

KONSTRUKCJA SKRZYDŁA

Rama skrzydła jest wykonana z klejonej drewna iglastego. Skrzydło posiada dodatkowe wzmocnienie wewnętrznym ramiakiem. Poszycie skrzydła stanowi warstwa aluminium i płyta drewnopodobna. Dostępne skrzydła uzupełnione aluminium wizjerami w kolorze srebrnym lub czarnym. Okleiny naturalne wykończone lakierem matowym.

AKCESORIA W CENIE DRZWI (AGAT PLUS)

- Jeden lub dwa zamki zasuwowe pod wkładkę patentową
- Trzy zawiasy
- Wizjer w kolorze srebrnym
- Ościeżnica wyposażona w próg ze stali nierdzewnej standardowy (90 mm)

AKCESORIA W CENIE DRZWI (OPAL PLUS)

- Zamek listwowy czteropunktowy dostosowany pod dwie wkładki patentowe
- Trzy zawiasy czopowe
- Trzy bolce antywyważeniowe
- Wizjer w kolorze srebrnym
- Ościeżnica wyposażona w próg ze stali nierdzewnej standardowy (90 mm)

OŚCIEŻNICE patrz str. 164

- Ościeżnica metalowa kątowna, o szerokości profilu 105 mm. Wykonana z blachy stalowej, dwustronnie ocynkowanej, o grubości 1,2 mm (AGAT) lub 1,5 mm (OPAL). Wyposażona w trzy zawiasy czopowe standard, uszczelkę gumową obwiedniową, a OPAL dodatkowo w sześć dybli montażowych.
- Ościeżnica PROJEKT (str. 166)
- Dedykowana ościeżnica MDF

UWAGI

- Aprobata Techniczna AT-15-4997/2011, ITB Warszawa.
- Przygotowanie do skrótu (maksymalnie o 60 mm).
- Klasa izolacyjności akustycznej $R_w = 32$ dB (zakres 32 ÷ 36 dB)

DOPLATY

- rozmiar „100” 50 | **61,50**
- wkładki patentowe 87 | **107,01**
- * pokrycie okleiną naturalną satin 49 | **60,27**
- pokrycie okleiną naturalną Dąb Biały (RAL 9016) 100 | **123,00**
- ramka 1 (na 1 stronę, na dwie strony cena x 2) 150 | **184,50**
- ramka 2 (na 1 stronę, na dwie strony cena x 2) 224 | **275,52**
- ramka 3 (na 1 stronę, na dwie strony cena x 2) 320 | **393,60**
- ramka 4 (na 1 stronę, na dwie strony cena x 2) 410 | **504,30**
- intarsje srebrne w okleinach syntetycznych (na 1 stronę, na dwie strony cena x 2) 18 | **22,14**
- intarsje srebrne w okleinach naturalnych (na 1 stronę, na dwie strony cena x 2) 38 | **46,74**
- **PROMOCJA** – intarsje srebrne lub czarne wyłącznie dla kolekcji frezowane OFFICE – dotyczy modeli 6–9 0 zł
- wyposażenie ościeżnicy AGAT w 6 dybli montażowych 33 | **40,59**
- rozszerzenie profilu ościeżnicy od 106 do 150 mm 50 | **61,50**
- rozszerzenie profilu ościeżnicy od 151 do 270 mm 100 | **123,00**
- rozszerzenie profilu ościeżnicy od 271 do 390 mm 151 | **185,73** (str. 172)
- klamka z szyldem, szyld górny

KWARC – drzwi wejściowe

Akustyczne 34 dB*, Antywłamaniowe RC 2 klasa ENV, Ognioodporne EI 30

od 1104,- | 1357,92

cena za komplet netto | brutto (PLN)

Premium

Wielowarstwowa konstrukcja skrzydła zapewnia drzwiom KWARC odporność ogniową przez 30 minut, dymoszczelność klas Sa, Sm oraz izolację akustyczną 34 dB.

Wyjątkowo odporne na niekorzystne działanie warunków eksploatacji, jakie panują na klatce schodowej.



KWARC Intarsje 6, Nero

w cenie

- skrzydło
- ościeżnica
- próg metalowy

5
LAT
GWARANCJI



KWARC Intarsje 6, Wenge

wszystkie dostępne modele patrz strona 98

Drzwi DT-K32 (KWARC Typ III) wyposażone w zamek listwowy oraz bolce antywyważeniowe, posiadają klasyfikację w zakresie odporności na włamanie klasy RC2 wg PN-EN 1627:2012.



zamek listwowy czteropunktowy dostosowany pod dwie wkładki patentowe – KWARC III

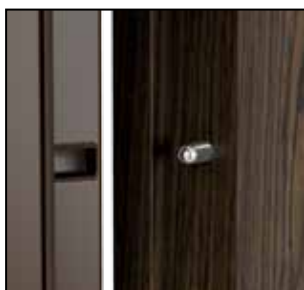
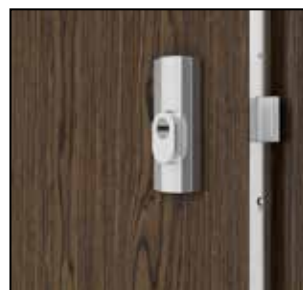

bolce antywyważeniowe – KWARC III

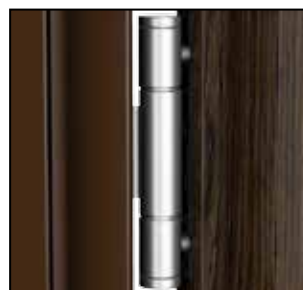

wzmocniony zawias trójelementowy

* Szczegółowe wyniki badań dostępne w zakładce DO POBRANIA na stronie www.porta.com.pl



KOLORYSTYKA

Okleina Portasynchro 3D (płaskie) ★★★★★☆



Okleina Drewnopodobna PCV (płaskie i frezowane/OFFICE) ★★★★★☆



Okleina CPL HQ (płaskie) ★★★★★☆

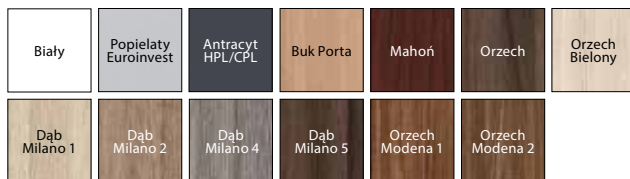

Okleina Portaperfect 3D (płaskie) ★★★★★☆ Okleina Naturalna Satin (płaskie) ★★★★★☆



Okleina Naturalna Standard (płaskie i z ramkami) ★★★★★☆



Okleina Naturalna Select (płaskie) ★★★★★☆



CENNIK NETTO | BRUTTO PLN

KWARC	Portasynchro 3D	CPL HQ 0,2, Portaperfect 3D	CPL HQ 0,7, Drewnopodobna PCV	Okleiny naturalne*
TYP I	1104 1357,92	1174 1444,02	1291 1587,93	1458 1793,34
TYP II	1141 1403,43	1211 1489,53	1328 1633,44	1494 1837,62
TYP III	1406 1729,38	1476 1815,48	1593 1959,39	1760 2164,80

Okleina Dąb Biały (RAL 9016), patrz Dopląty

UWAGA!

Do drzwi wejściowych zalecamy okleiny CPL, a w szczególności do zastosowań w obiektach publicznych.

KONSTRUKCJA SKRZYDŁA

Ramę skrzydła wykonano z tarcicy drewna egzotycznego. Poszycie skrzydła stanowi warstwa aluminium i płyta drewnopodobna. Dostępne skrzydła uzupełnione aluminiowymi intarsjami w kolorze srebrnym lub czarnym. Okleiny naturalne wykończone lakierem matowym.

AKCESORIA W CENIE DRZWI

- Zamek wpuszczany z zasuwką prostokątną pod wkładkę patent (KWARC typ I)
- Dwa zamki wpuszczane z zasuwką prostokątną pod wkładkę patent (KWARC typ II)
- Zamek listwowy czteropunktowy dostosowany pod dwie wkładki patentowe i trzy bolce antywyważeniowe (KWARC typ III)
- Trzy wzmocnione zawiasy trójelementowe w kolorze srebrnym
- Wizjer szerokokątny w kolorze srebrnym (opcja)
- Uszczelka pęczniająca pod wpływem wysokiej temperatury we wrębie skrzydła
- Ościeżnica wyposażona w próg ze stali nierdzewnej standardowej (90 mm)

OŚCIEŻNICE

- Ościeżnica metalowa kątowna, o szerokości profilu 100 mm. Wykonana z blachy stalowej, dwustronnie ocynkowanej, o grubości 1,5 mm. Wyposażona w uszczelkę ognioodporną, trzy zawiasy czopowe standard, próg metalowy ze stali nierdzewnej w wersji standardowej (90 mm), wzmocnienie pod samozamykacz. KWARC I posiada zaczep pod jeden zamek, KWARC II – pod dwa zamki, KWARC III – pod zamek listwowy oraz sześć dybli montażowych i otwory pod bolce antywyważeniowe.
- Ościeżnica PROJEKT (str. 166).

UWAGI

- Aprobata Techniczna AT-15-3575/2009 ITB Warszawa.
- Certyfikat Zgodności Nr ITB - 0567/W, ITB Warszawa.
- Przygotowanie do skrótu (maksymalnie o 60 mm).
- W celu spełnienia warunków Aprobaty Technicznej, do drzwi KWARC należy stosować samozamykacz.
- Klasa izolacyjności akustycznej $R_w = 32$ dB (zakres $32 \div 36$ dB).

DOPLĄTY

- rozmiar „100” 50 | **61,50**
- wkładki patentowe 87 | **107,01**
- *pokrycie okleiną naturalną satin 75 | **92,25**
- pokrycie okleiną naturalną Dąb Biały (RAL 9016) 100 | **123,00**
- ramka 1 (na 1 stronę, na dwie strony cena x 2) 150 | **184,50**
- ramka 2 (na 1 stronę, na dwie strony cena x 2) 224 | **275,52**
- ramka 3 (na 1 stronę, na dwie strony cena x 2) 320 | **393,60**
- ramka 4 (na 1 stronę, na dwie strony cena x 2) 410 | **504,30**
- intarsje srebrne w okleinach syntetycznych (na 1 stronę, na 2 strony cena x2) 18 | **22,14**
- intarsje srebrne w okleinach naturalnych (na 1 stronę, na 2 strony cena x2) 38 | **46,74**
- **PROMOCJA** – intarsje srebrne lub czarne wyłącznie dla kolekcji frezowane OFFICE – dotyczy modeli 6–9 0 zł
- rozszerzenie profilu ościeżnicy od 101 do 150 mm 75 | **92,25**
- rozszerzenie profilu ościeżnicy od 151 do 270 mm 151 | **185,73**
- rozszerzenie profilu ościeżnicy od 271 do 390 mm 226 | **277,98**
- klamka z szyldem, szyld górny (str. <NT>)



GRANIT – drzwi antywłamaniowe klasa C i RC 3 ENV

Akustyczne 36 dB*, Ognioodporne EI 30

od 1809,- | 2225,07

cena za komplet netto | brutto (PLN)

Premium

Drzwi Granit to propozycja dla osób najbardziej wymagających, dla których bezpieczeństwo oparte na materiałach i wykonawstwie najwyższej jakości jest najważniejsze.



Fotografia przedstawia przykład realizacji nietypowej Porta KONTRAKT, patrz str. 186.

w cenie

- skrzydło
- ościeżnica
- próg metalowy
- klamka z szyldem
- wkładki patentowe

5
LAT
GWARANCJI



GRANIT Pełne, Orzech Modena 1

wszystkie dostępne modele patrz strona 98

Drzwi GRANIT występują w dwóch typach:

Typ I

- odporność na włamanie klasy „C”
- 3 klasa normy europejskiej ENV
- izolacyjność akustyczna 36 dB*
- dymoszczelność – ochrona przed zaciadzeniem

Typ II

- cechy drzwi typu I
- odporność ogniowa EI 30



zamek listwowy wielobolcowy dostosowany pod dwie wkładki patentowe

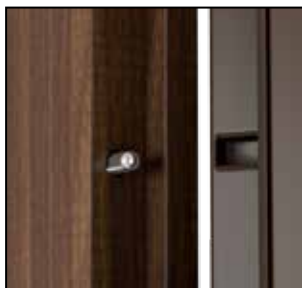

bolce antywyważeniowe

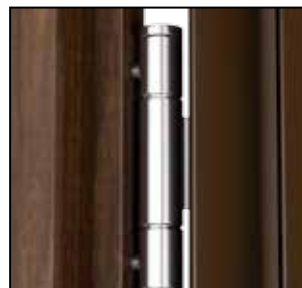

wzmocniony zawias trójelementowy

* Szczegółowe wyniki badań dostępne w zakładce DO POBRANIA na stronie www.porta.com.pl



KOLORYSTYKA

Okleina Drewnopodobna PCV (płaskie i frezowane/OFFICE) ★★★★★



NOWOŚĆ! Okleina CPL HQ 0,2 lub 0,7 (płaskie) ★★★★★



Okleina Naturalna Satin (płaskie) ★★★★★

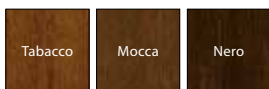

Okleina Naturalna Standard (płaskie i z ramkami) ★★★★★

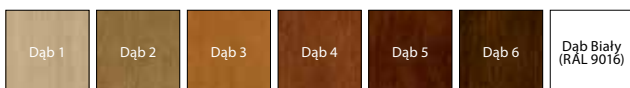

Okleina Naturalna Select (płaskie) ★★★★★

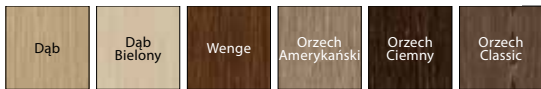

UWAGA! Wszystkie okleiny naturalne możliwe do wykonania w pionowym lub poziomym układzie usłojenia (dotyczy skrzydła).

CENNIK NETTO | BRUTTO PLN

GRANIT	CPL HQ 0,2	CPL HQ 0,7, Drewnopodobna PCV	Okleiny naturalne*
TYP I	1809 2225,07	1926 2368,98	2092 2573,16
TYP II	2046 2516,58	2163 2660,49	2330 2865,90

Okleina Dąb Biały (RAL 9016), patrz Doplaty



Zobacz film montażowy drzwi GRANIT na dyble:
www.porta.com.pl/dm/montazgranitnadyble.wmv



Zobacz film montażowy drzwi GRANIT na piankę:
www.porta.com.pl/dm/montazgranitnapianke.wmv

KONSTRUKCJA SKRZYDŁA

Rama skrzydła jest wykonana z klejonej drewna iglastego. Poszycie skrzydła stanowi specjalna płyta dwuwarstwowa wykonana z blachy aluminiowej i HDF-u. Dostępne skrzydła uzupełnione aluminiowymi intarsjami w kolorze srebrnym lub czarnym. Okleiny naturalne wykończone lakierem matowym.

AKCESORIA W CENIE DRZWI

- Zamek listwowy wielobolcowy klasy 4 ENV
- Dwie wkładki antywłamaniowe klasy „C”
- Klamka z szyldem antywłamaniowym
- Szyld górny
- Trzy wzmocnione zawiasy trójelementowe w kolorze srebrnym
- Cztery bolce antywyważeniowe
- Wizjer w kolorze srebrnym (opcja)
- Przygotowanie do skrótu maksymalnie 60 mm
- Dodatkowo: typ II – uszczelka puchnąca pod wpływem wysokiej temperatury na obrzeżach skrzydła (z wyjątkiem dolnej krawędzi)
- Ościeżnica wyposażona w próg metalowy ze stali nierdzewnej w wersji poszerzonej (120 mm)

OŚCIEŻNICE

- Ościeżnica metalowa kątowna, o szerokości profilu 100 mm. Wykonana z blachy stalowej, dwustronnie ocynkowanej, o grubości 1,5 mm. Wyposażona w uszczelkę ognioodporną, osiem dybli montażowych i próg metalowy ze stali nierdzewnej w wersji poszerzonej (120 mm).
- Ościeżnica PROJEKT (str. 166).

UWAGI

- Aprobata Techniczna AT-15-6043/2011, ITB Warszawa.
- Certyfikat Zgodności Nr 1199/W, ITB Warszawa.
- W celu spełnienia warunków Aprobaty Technicznej do drzwi o izolacyjności ogniowej przez 30 minut należy stosować samozamykacz.
- Klasa izolacyjności akustycznej $R_w = 32$ dB (zakres $32 \div 36$ dB).

DOPLĄTY

- rozmiar „100” 50 | **61,50**
- *pokrycie okleiną naturalną satin 75 | **92,25**
- pokrycie okleiną naturalną Dąb Biały (RAL 9016) 100 | **123,00**
- ramka 1 (na 1 stronę, na dwie strony cena x 2) 150 | **184,50**
- ramka 2 (na 1 stronę, na dwie strony cena x 2) 224 | **275,52**
- ramka 3 (na 1 stronę, na dwie strony cena x 2) 320 | **393,60**
- ramka 4 (na 1 stronę, na dwie strony cena x 2) 410 | **504,30**
- intarsje srebrne w okleinach syntetycznych (na 1 stronę, na dwie strony cena x 2) 18 | **22,14**
- intarsje srebrne w okleinach naturalnych (na 1 stronę, na dwie strony cena x 2) 38 | **46,74**
- **PROMOCJA** – intarsje srebrne lub czarne wyłącznie dla kolekcji frezowane OFFICE – dotyczy modeli 6–9 0 zł
- rozszerzenie profilu ościeżnicy od 101 do 150 mm 75 | **92,25**
- rozszerzenie profilu ościeżnicy od 151 do 270 mm 151 | **185,73**
- rozszerzenie profilu ościeżnicy od 271 do 390 mm 226 | **277,98**
- klamka z szyldem, szyld górny (str. <NT>) 0 zł

GRANIT PS – drzwi antywłamaniowe klasa RC 3 ENV

od 2380,- | 2927,40

cena za komplet netto | brutto (PLN)

Akustyczne 35 dB*, Ogniodoporne EI 30, Ościeżnica regulowana, okleinowana w kolorze skrzydła

Premium

Drzwi Granit to propozycja dla osób najbardziej wymagających, dla których bezpieczeństwo oparte na materiałach i wykonawstwie najwyższej jakości jest najważniejsze.

Regulowana ościeżnica PS w tej samej okleinie co powierzchnia skrzydła dodatkowo podnosi prestiż już na wejściu.



Dedykowana regulowana ościeżnica w kolorze skrzydła

GRANIT PS Intarsje 1, Dąb

w cenie

- skrzydło
- ościeżnica
- próg metalowy
- klamka z szyldem
- wkładki patentowe

Drzwi GRANIT występują w dwóch typach:

Typ I

- 3 klasa normy europejskiej ENV
- klasa izolacyjności akustycznej 32 dB
- dymoszczelność

Typ II

- cechy drzwi typu I
- odporność ogniowa EI 30

5
LAT
GWARANCJI



GRANIT PS Intarsje 1, Dąb

wszystkie dostępne modele patrz strona 98



zamek listwowy czteropunktowy klasy 4 ENV dostosowany pod dwie wkładki patentowe



4 bolce antywyważeniowe



profesjonalne zawiasy obiektowe

* Szczegółowe wyniki badań dostępne w zakładce DO POBRANIA na stronie www.porta.com.pl



KOLORYSTYKA

Okleina Drewnopodobna PCV (płaskie i frezowane/OFFICE) ★★★★★



NOWOŚĆ! Okleina CPL HQ 0,2 lub 0,7 (płaskie) ★★★★★



Okleina Naturalna Satin (płaskie) ★★★★★

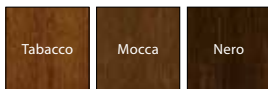

Okleina Naturalna Standard (płaskie i z ramkami) ★★★★★



Okleina Naturalna Select (płaskie) ★★★★★

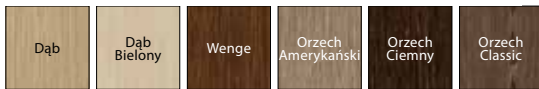

UWAGA! Wszystkie okleiny naturalne możliwe do wykonania w pionowym lub poziomym układzie usłojenia (dotyczy skrzydła).

CENNIK NETTO | BRUTTO PLN

GRANIT PS TYP I	C - D		E - G		H - K	
	120 ÷ 140	140 ÷ 160	160 ÷ 180	180 ÷ 200	220 ÷ 240	240 ÷ 260
CPL HQ 0,2	2380 2927,40	2440 3001,20	2500 3075,00			
CPL HQ 0,7 (płaskie)	2497 3071,31	2557 3145,11	2617 3218,91			
Drewnopodobna PCV	2597 3194,31	2657 3268,11	2717 3341,91			
Okleina Naturalna Standard, Select	2862 3520,26	2922 3594,06	2982 3667,86			
Okleina Naturalna Satin	2986 3672,78	3046 3746,58	3106 3820,38			

GRANIT PS TYP II	C - D		E - G		H - K	
	120 ÷ 140	140 ÷ 160	160 ÷ 180	180 ÷ 200	220 ÷ 240	240 ÷ 260
CPL HQ 0,2	2595 3191,85	2655 3265,65	2715 3339,45			
CPL HQ 0,7 (płaskie)	2712 3335,76	2772 3409,56	2832 3483,36			
Drewnopodobna PCV	2812 3458,76	2872 3532,56	2932 3606,36			
Okleina Naturalna Standard, Select	3002 3692,46	3062 3766,26	3122 3840,06			
Okleina Naturalna Satin	3126 3844,98	3186 3918,78	3246 3992,58			

Okleina Dąb Biały (RAL 9016), patrz Doplaty



profile ramek
w modelach ramka 1 i ramka 2



profile ramek i paneli
w modelach ramka 3 i ramka 4

KONSTRUKCJA SKRZYDŁA

Rama skrzydła jest wykonana z klejonej drewna iglastego. Poszycie skrzydła stanowi specjalna płyta dwuwarstwowa wykonana z blachy aluminiowej i HDF-u. Dostępne skrzydła uzupełnione aluminiowymi intarsjami w kolorze srebrnym lub czarnym. Okleiny naturalne wykończone lakierem matowym.

AKCESORIA W CENIE DRZWI

- Zamek listwowy wielopunktowy klasy 4 ENV
- Dwie wkładki antywłamaniowe klasy 5
- Klamka z szyldem antywłamaniowym
- Szyld górny
- Dwa zawiasy obiektowe w kolorze srebrnym
- Cztery bolce antywyważeniowe
- Wizjer w kolorze srebrnym (opcja)
- Przygotowanie do skrótu maksymalnie 50 mm
- Dodatkowo: typ II – uszczelka puchnąca pod wpływem wysokiej temperatury na obrzeżach skrzydła (z wyjątkiem dolnej krawędzi)
- Ościeżnica wyposażona w próg metalowy ze stali nierdzewnej o szerokości 100 mm

OŚCIEŻNICA

Ościeżnica Porta SYSTEM regulowana wzmocniona, listwa kątownika o szerokości 80 mm.

UWAGI

- Aprobata Techniczna AT-15-6043/2011, ITB Warszawa.
- Certyfikat Zgodności Nr 1199/W, ITB Warszawa.
- W celu spełnienia warunków prawa budowlanego do drzwi o izolacyjności ogniowej i/lub dymoszczelności należy stosować samozamykacz.
- Klasa izolacyjności akustycznej Rw = 32 dB.

DOPLATY

- rozmiar „100” 50 | **61,50**
- pokrycie okleiną naturalną Dąb Biały (RAL 9016) 100 | **123,00**
- ramka 1 (na 1 stronę, na dwie strony cena x 2) 150 | **184,50**
- ramka 2 (na 1 stronę, na dwie strony cena x 2) 224 | **275,52**
- ramka 3 (na 1 stronę, na dwie strony cena x 2) 320 | **393,60**
- ramka 4 (na 1 stronę, na dwie strony cena x 2) 410 | **504,30**
- intarsje srebrne w okleinach syntetycznych (na 1 stronę, na 2 strony cena x 2) 18 | **22,14**
- intarsje srebrne w okleinach naturalnych (na 1 stronę, na 2 strony cena x 2) 38 | **46,74**
- **PROMOCJA** – intarsje srebrne lub czarne wyłącznie dla kolekcji frezowane OFFICE – dotyczy modeli 6-9 0 zł
- klamka z szyldem, szyld górny (str. <NT>)



> **Eco POLAR PASSIVE 4, Antracyt**



Drzwi z kolekcji Eco wykonane są z klejonek drewna dębowego i fornirowane okleiną naturalną

DOBRY 2014
DESIGN
WYRÓŻNIENIE

Drzwi zewnętrzne
Eco POLAR
wyróżnienie
w kategorii Drzwi



06

drzwi zewnątrzne wejściowe, pasywne i energooszczędne

Drzwi zewnętrzne są odporne na działanie warunków atmosferycznych. Jednak na długotrwałe i bezproblemowe korzystanie z drzwi zewnętrznych duży wpływ ma ich prawidłowe zamocowanie, tj. zgodne z instrukcją usytuowania i montażu. Bardzo istotny jest sposób montażu, eliminujący możliwość zalania drzwi przez deszcz oraz chroniący ich powierzchnię przed nadmiernym nasłonecznieniem. Dlatego tak ważne jest stosowanie zadaszenia nad drzwiami, co w sposób zasadniczy wpływa na znaczne przedłużenie czasu bezproblemowej eksploatacji drzwi.

Dopłaty do budownictwa energooszczędnego, więcej pod adresem: www.nfosigw.gov.pl/srodki-krajowe/programy/

Eco POLAR, Eco POLAR PASSIVE

od 2999,- | 3688,77

cena drzwi netto | brutto (PLN)

Zamki antywłamaniowe klasa 4 ENV, Przeszklenie antywłamaniowe klasa P4

**Bądź Eco
oszczędzaj energię
i korzystaj z dopłat**

www.nfosigw.gov.pl/srodki-krajowe/programy/

Drzwi z kolekcji Eco to innowacyjna technologia. Zestaw idealnie skrojonych wartości budujących najwyższą jakość.

Drzwi Eco POLAR PASSIVE to doskonałe rozwiązanie do domów pasywnych.



Eco POLAR PASSIVE 4, Antracyt

Ud=0.7*
W/m²K
WSPÓŁCZYNNIK
PRZENIKALNOŚCI
CIEPLNEJ

5
LAT
GWARANCJI



Eco POLAR PASSIVE 5, Dąb 6 (biały)

PRZYKŁADY NAŚWIETLI



pełne



model 1



PODWÓJNE
do drzwi prawych

Stronę naświetla określamy patrząc od strony widoczności zawiasów.



model 2



model 3



PRAWY
do drzwi prawych

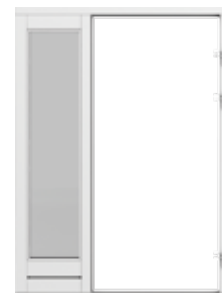

LEWE
do drzwi prawych

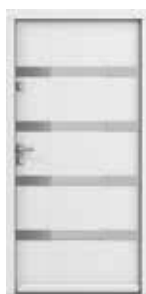

model 4



model 5



PRAWY PEŁNE
do drzwi prawych

WAŻNE!

Ramka ze stali nierdzewnej z jednej strony.

* Szczegółowe wyniki badań dostępne w zakładce DO POBRANIA na stronie www.porta.com.pl



Specjalna oferta!
Sprawdź na www.porta.com.pl

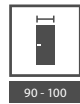

KOLORYSTYKA

Lakier Wodny Zewnętrzny ★★★★★☆



HIT CENOWY



Dostosuj kolor do indywidualnych potrzeb i złoś zapytanie przez Porta KONTRAKT. Szczegóły dot. zamówień niestandardowych, patrz str. 186.



CIEPŁY MONTAŻ Porta SaveEnergy

www.porta.com.pl/dm/portasaveenergy.wmv



DRZWI ECO POLAR PASSIVE
SPEŁNIĄ WYMOGI
STANDARDU NF 15 DOTYCZY
MODELI PEŁNYCH
I PRZESZKLONYCH



CENNIK NETTO | BRUTTO PLN

Eco POLAR	Lakier Wodny Zewnętrzny
pełne	2999 3688,77
modele 1 – 4	3599 4426,77
model 5	3199 3934,77

Eco POLAR PASSIVE	Lakier Wodny Zewnętrzny
pełne	3499 4303,77
modele 1 – 4	3999 4918,77
model 5	3899 4795,77

SPRAWDŹ AKTUALNĄ OFERTĘ PROMOCYJNĄ NA
WWW.PORTA.COM.PL

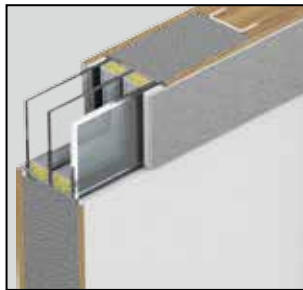

Dwukomorowe przeszklenie
antywłamaniowe klasy P4
i ramka ze stali nierdzewnej



Wręg francuski
od strony zawiasowej



Dwa zamki wielopunktowe
Antywłamaniowe klasy 4 ENV



Ciepły próg
Porta ThermControl**

KONSTRUKCJA SKRZYDŁA

Konstrukcja płytowa wykonana z klejonej dębowej. Powierzchnia pokryta okleiną naturalną. W ramie skrzydła znajduje się profil stalowy zwiększający sztywność konstrukcji. Zestaw szybowy dwukomorowy ($U=0,5 \text{ Wm}^2\text{K}$). Ramka przeszklenia ze stali nierdzewnej z jednej strony drzwi. Próg wykonany z klejonej dębowej i stali nierdzewnej.

Eco POLAR PASSIVE

- Grubość skrzydła 79 mm
- Trzy uszczelki po obwodzie.

Eco POLAR

- Grubość skrzydła 68 mm
- Dwie uszczelki po obwodzie

AKCESORIA W CENIE DRZWI

- Dwa niezależne zamki antywłamaniowe klasy 4 ENV dostosowane pod dwie wkładki patentowe
- Trzy zawiasy 3D z możliwością regulacji w trzech płaszczyznach
- Ciepły próg – **Porta ThermControl****
- W modelach z przeszkleniem zastosowano zestaw szybowy ciepły
- Ościeżnica z klejonej dębowej

OŚCIEŻNICA

- Ościeżnica (gr. 93 mm) wykonana jest z klejonej dębowej wielowarstwowej. Wręg francuski od strony zawiasowej, który uniemożliwia wyważenie drzwi.

UWAGI

- Szczegółowe parametry przenikalności cieplnej, patrz str. 177.
- **Porta Synergy**** W przypadku montażu z naświetlem (ami), rama naświetla w połączeniu z belką górną zespoloną i dolną z progiem stanowią część ościeżnicową. Innowacyjna metoda łączenia naświetli eliminuje mostki termiczne i upraszcza system montażu.

** Zastrzeżona nazwa marketingowa

*** **Dołaty do budownictwa energooszczędnego**, więcej pod adresem:
www.nfosigw.gov.pl/srodki-krajowe/programy/

DOPLĄTY

- zestaw z jednym naświetlem 1 649 | **2 028,27**
- zestaw z dwoma naświetlami 3 449 | **4 242,27**
- nakładki na zawiasy (kpl. na jedną sztukę) 24 | **29,52**
- pochwyty (str. 173)
- wkładki patentowe antywłamaniowe klasy B (str. 173)
- klamki CORTES, GLOBER (str. 173)
- zamek listwowy

Porta KONTRAKT

Eco POLAR,
Eco POLAR PASSIVE



Eco NORD

Zamki antywłamaniowe klasa 4 ENV, Przeszklenie antywłamaniowe klasa P4

od 3299,- | 4057,77

cena drzwi netto | brutto (PLN)

**Bądź Eco
oszczędzaj energię
i korzystaj z dopłat**

www.nfosigw.gov.pl/srodki-krajowe/programy/

Drzwi z kolekcji Eco to innowacyjna technologia. Zestaw idealnie skrojonych wartości budujących najwyższą jakość.

Drzwi Eco POLAR PASSIVE to doskonałe rozwiązanie do domów pasywnych.



Eco NORD 3, Dąb 5, naświetle prawe

Ud=1.1*
W/m²K
WSPÓŁCZYNNIK
PRZENIKALNOŚCI
CIEPLNEJ

5
LAT
GWARANCJI



Eco NORD 3, Dąb 1

PRZYKŁADY NAŚWIETLI



pełne



model 1



PODWÓJNE
do drzwi prawych



model 2



model 3

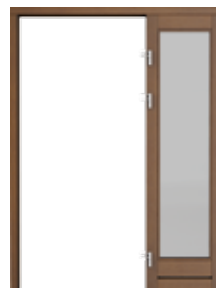

PRAWY
do drzwi prawych

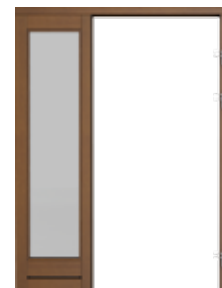

LEWE
do drzwi prawych



model 4



model 5



PRAWY PEŁNE
do drzwi prawych

WAŻNE!

Ramka ze stali
nierdzewnej
z jednej strony.

* Szczegółowe wyniki badań dostępne w zakładce DO POBRANIA na stronie www.porta.com.pl



Specjalna oferta!
Sprawdź na www.porta.com.pl



KOLORYSTYKA

Lakier Wodny Zewnętrzny ★★★★★☆

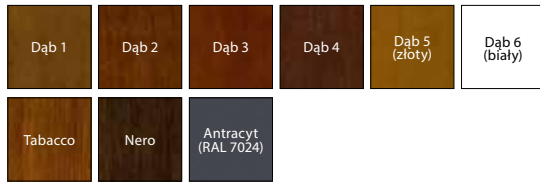

HIT CENOWY

CENNIK NETTO | BRUTTO PLN

Eco NORD

Lakier Wodny Zewnętrzny

pełne	3299 4057,77
modele 1 – 4	3899 4795,77
model 5	3599 4426,77

SPRAWDŹ AKTUALNĄ OFERTĘ PROMOCYJNĄ NA
WWW.PORTA.COM.PL



Dostosuj kolor do indywidualnych potrzeb i złoś zapytanie przez Porta KONTRAKT. Szczegóły dot. zamówień niestandardowych, *patrz str. 186.*



CIEPŁY MONTAŻ Porta SaveEnergy

www.porta.com.pl/dm/portasaveenergy.wmv



DRZWI ECO NORD
SPEŁNIJĄ WYMAGI
STANDARDU NF 40



Przeszklenie antywłamaniowe klasy P4 i ramka ze stali nierdzewnej



Wręg francuski od strony zawiasowej



Dwa niezależne zamki antywłamaniowe klasy 4 ENV



Ciepły próg Porta ThermControl**

KONSTRUKCJA SKRZYDŁA

Konstrukcja ramowo-płycinowa wykonana z klejki dębowej. Powierzchnia pokryta okleiną naturalną. W ramie skrzydła znajduje się profil stalowy zwiększający sztywność konstrukcji. Grubość skrzydła 68 mm. Dwie uszczelki po obwodzie. Zestaw szybowy jednokomorowy ($U=1,0 \text{ Wm}^2\text{K}$). Ramka przeszklenia ze stali nierdzewnej z jednej strony drzwi.

AKCESORIA W CENIE DRZWI

- Dwa niezależne zamki antywłamaniowe klasy 4 ENV dostosowane pod dwie wkładki patentowe
- Trzy zawiasy 3D z możliwością regulacji w trzech płaszczyznach
- Ciepły próg – **Porta ThermControl****
- W modelach z przeszkleniem zastosowano zestaw szybowy ciepły
- Ościeżnica z klejki dębowej

OŚCIEŻNICA

- Ościeżnica (gr. 93 mm) wykonana jest z klejki dębowej wielowarstwowej. Wręg francuski od strony zawiasowej, który uniemożliwia wyważenie drzwi.

UWAGI

- Szczegółowe parametry przenikalności cieplnej, *patrz str. 177.*
- **Porta Synergy**** W przypadku montażu z naświetlem (ami), rama naświetla w połączeniu z belką górną zespoloną i dolną z progami stanowią część ościeżnicową. Innowacyjna metoda łączenia naświetli eliminuje mostki termiczne i upraszcza system montażu.

** Zastrzeżona nazwa marketingowa

*** **Doплаты do budownictwa energooszczędnego**, więcej pod adresem: www.nfosig.gov.pl/srodki-krajowe/programy/

DOPLĄTY

- zestaw z jednym naświetlem 1 649 | **2 028,27**
- zestaw z dwoma naświetlami 3 449 | **4 242,27**
- nakładki na zawiasy (kpl. na jedną sztukę) 24 | **29,52**
- pochwyty (str. 173)
- wkładki patentowe antywłamaniowe klasy B (str. 173)
- klamki CORTES, GLOBER (str. 173)
- zamek listwowy Porta KONTRAKT

ROMA – drzwi stalowe, wzmocnione

Zamki antywłamaniowe klasa 4 ENV, Bolce antywyważeniowe

od 996,- | 1225,08

cena drzwi netto | brutto (PLN)

Zatrzymać ciepło

Jako jedyni w Polsce stosujemy ościeżnicę o konstrukcji metalowo-drewnianej, która zabezpiecza przed powstawaniem mostków termicznych. Skrzydła oraz ościeżnica pokryte są blachą stalową ocynkowaną oklejoną dekoracyjnym laminatem PCV.

Wersja STANDARD stosowana jako drzwi wejściowe z klatki schodowej do mieszkań w budownictwie wielorodzinnym. Wersja PREMIUM stosowana jako drzwi zewnętrzne w budownictwie jednorodzinym.



ROMA Premium 1, Antracyt

5
LAT
GWARANCJI



ROMA Premium 2, Złoty Dąb



pełne



model 1



model 2



model 3



model 4



uchwyt prosty (przykład)



uchwyt gięty (przykład)



drzwi podwójne (przykład)



pełne*



model 1*



model 2*

* UWAGA! W kolorze antracyt dostępne tylko drzwi: pełne model 1, 2 z ramką ze stali nierdzewnej.

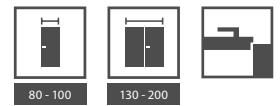

KOLORYSTYKA

Błacha Stalowa Laminowana PCV ★★★★★☆

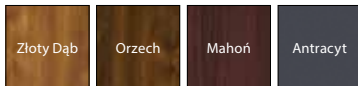

Farba Poliesterowa ★★★★★



Zobacz:
www.porta.com.pl/dm/roma.wmv

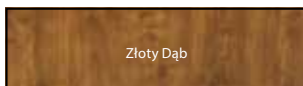

Złoty Dąb

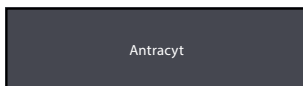

Antracyt

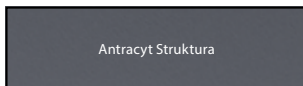

Antracyt Struktura

rodzaje struktur

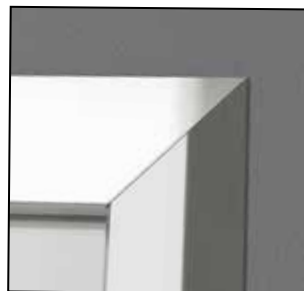

ramka dostępna dla modelu 1 i 2

CENNIK NETTO | BRUTTO PLN

Błacha Stalowa Laminowana PCV	ROMA standard	ROMA premium
pełne	996 1225,08	1591 1956,93
1 – 3	–	2131 2621,13
4	–	2510 3087,30
uchwyt prosty	–	2456 3020,88
uchwyt gięty	–	2878 3539,94
podwójne	1845 2269,35	2846 3500,58

Farba Poliesterowa	ROMA standard	ROMA premium
pełne (Antracyt)	–	1691 2079,93
1 – 2 (Antracyt)	–	2231 2744,13

Komplet: skrzydło + ościeznica

Przenikalność cieplna wg PN EN 14351-1+A1 już od UD = 1,2 W/m²K



konstrukcja metalowa wersja STANDARD



konstrukcja metalowo-drewniana wersja PREMIUM

KONSTRUKCJA SKRZYDŁA

Wkład wewnętrzny konstrukcji ramowej wypełniony materiałem termoizolacyjnym grubości 45 mm (wersja STANDARD), lub wypełnieniem termoizolacyjnym grubości 50 mm dodatkowo oklejonym płytą HDF 3 mm (wersja PREMIUM). Rama jest dwustronnie obłożona blachą stalową ocynkowaną, pokrytą laminatem drewnopodobnym PCV lub farbą poliesterową (tylko ROMA Premium).

AKCESORIA W CENIE DRZWI

- Dwa niezależne zamki wielopunktowe klasy 4 ENV dostosowane pod dwie wkładki patentowe
- Trzy wzmocnione zawiasy czopowe w kolorze srebrnym lub złotym
- Trzy bolce antywyważeniowe – wersja STANDARD
- Cztery bolce antywyważeniowe – wersja PREMIUM
- Ościeznica metalowa składana laminowana PCV
- Ościeznica metalowa malowana farbą proszkową poliesterową (Antracyt struktura)
- W wzorach z przeszkleniem (ROMA Standard Typ 1 bez przeszklenia) zastosowano zestaw szybowy bezpieczny ze szkłem „reflex” przyciemnianym. Dostępne modele z ramkami ze stali nierdzewnej (narożniki 45°).

OŚCIEŻNICE

- Wersja STANDARD – ościeznica metalowa z blachy stalowej ocynkowanej o grubości 1,5 mm pokrytej laminatem drewnopodobnym PCV. Szerokość profilu ościeznicy – 80 mm

- Wersja PREMIUM – ościeznica o konstrukcji metalowo-drewnianej, złożona z klejonej drewnianej i blachy stalowej ocynkowanej o grubości 1,5 mm pokrytej laminatem drewnopodobnym PCV lub farbą poliesterową (Antracyt Struktura). Szerokość profilu ościeznicy – 80 mm
- Ościeżnice są produkowane i dostarczane jako zestaw elementów pakowanych w karton do samodzielnego złożenia na budowie.

UWAGI

- Drzwi wymagają dopuszczenia do jednostkowego stosowania (tylko ROMA Standard Typ 1).
- Do drzwi zewnętrznych zalecamy stosowanie zadaszenia.
- W drzwiach otwieranych na zewnątrz zadaszenie jest obowiązkowe.
- Warunki montażu i eksploatacji drzwi zewnętrznych, *patrz. str. 177*.
- Dla drzwi z przeszkleniem możliwy wybór opcji kierunku otwierania.
- Przy podwójnych minimalna szerokość skrzydła czynnego to „90”.

DOPLĄTY

- wizjer w kolorze srebrnym 33 | **40,59**
- uchwyt prosty 325 | **399,75**
- uchwyt gięty 369 | **453,87**
- **SUPER CENA** próg ze stali nierdzewnej 39 | **47,97**
- blacha stalowa laminowana PCV Antracyt 100 | **123**
- klamka z szyldem, szyld górny (str. <NT>)



> **Metalowe 5, Antracyt**



sprawdź w KATALOGU INWESTYCYJNYM lub na
www.porta.com.pl

Akustyczne 27 dB, 32 dB

Akustyczne 42 dB

Przeciwpożarowe EI 30, EI 60

ENDURO

AQUA

Uniwersalne drzwi do pom. gospodarczych

Metal BASIC

Metalowe

Metalowe EI 30, EI 60

07 drzwi techniczne

Drzwi techniczne to oferta grupy Porta przystosowana aby sprostać najwyższym wymaganiom technologicznym. Możliwość indywidualnego dostosowania oferty to niezaprzeczalna zaleta tej grupy drzwi. Parametry drzwi technicznych Porta potwierdzone badaniami przeprowadzonymi w specjalistycznych laboratoriach są zagwarantowane wystawionymi aprobatami i objęte stałą kontrolą.

Akustyczne 27 dB, Rw (27-31)*
Akustyczne 32 dB, Rw (32-36)*

od 743,- | 913,89

cena kompletu netto | brutto (PLN)

Gdy liczy się cisza

Drzwi o zróżnicowanym poziomie akustyki są odpowiednie do wykorzystania w pokojach hotelowych, biurach, salach dydaktycznych, szpitalach i w innych budynkach publicznych.



Fotografia przedstawia przykład realizacji nietypowej Porta KONTRAKT, patrz str. 186

w cenie

- skrzydło
- ościeżnica

5
LAT
GWARANCJI



Model OFFICE 8, kolor Nugat Ciemny

wszystkie dostępne modele patrz strona 98



zamek pod wkładkę patentową



uszczelka progowa ruchoma w skrzydle



zawias czopowy 27dB

**SUPER
CENA**

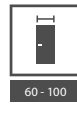

KOLORYSTYKA

Okleina Drewnopodobna PCV (płaskie i frezowane/OFFICE) ★★★★★



NOWOŚĆ! Okleina CPL HQ 0,2 lub 0,7 (płaskie) ★★★★★



Okleina Naturalna Satin (płaskie) ★★★★★

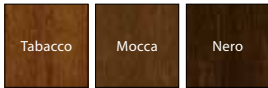

Okleina Naturalna Standard (płaskie i z ramkami) ★★★★★



Okleina Naturalna Select (płaskie) ★★★★★

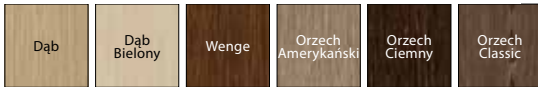

UWAGA! Wszystkie okleiny naturalne możliwe do wykonania w pionowym lub poziomym układzie usłojenia (dotyczy skrzydła).

CENNIK KOMPLETU – NETTO | BRUTTO PLN

27 dB (płaskie)	CPL HQ 0,2 mm	CPL HQ 0,7 mm	drewnopodobna PCV	Okleina naturalna
z ościeżnicą metalową	743 913,89	911 1120,53	911 1120,53	1027* 1263,21
z ościeżnicą regulowaną	788 969,24	905 1113,15	978 1202,94	1284** 1579,32

32 dB (płaskie)	CPL HQ 0,7 mm	drewnopodobna PCV	Okleina naturalna
z ościeżnicą metalową	999 1228,77	999 1228,77	1165* 1432,95
z oścież. regulowaną zakres A	1005 1236,15	1126 1384,98	1386** 1704,78
z oścież. regulowaną zakres B, C	1055 1297,65	1181 1452,63	1443** 1774,89
z oścież. regulowaną zakres D, E	1082 1330,86	1209 1487,07	1473** 1811,79
z oścież. regulowaną zakres F	1100 1353,00	1238 1522,74	1505** 1851,15
z oścież. regulowaną zakres G, H	1133 1393,59	1271 1563,33	1538** 1891,74
z oścież. regulowaną zakres I, J, K	1168 1436,64	1337 1644,51	1610** 1980,30

*, ** – patrz Dopłaty

AKCESORIA:

- Trzy zawiasy czopowe
- Zamek dostosowany pod wkładkę patentową
- Uszczelka progowa samoopadająca
- Uszczelka w ościeżnicy
- Ościeżnica

OŚCIEŻNICE:

- Ościeżnica Porta SYSTEM regulowana (drzwi 27 dB) lub regulowana wzmocniona (drzwi 32 dB), patrz str. 144. Prezentowana na str. 120 cena drzwi obejmuje ościeżnicę o zakresie szerokości „A”.
- Ościeżnica metalowa kątowna, o szerokości 100 mm.
- Ościeżnica PROJEKT, patrz str. 166.

UWAGI:

- Aprobata Techniczna AT-15-4997/2011, ITB Warszawa (Rw=27 dB).
- Aprobata Techniczna AT-15-3575/2009, ITB Warszawa (Rw=32 dB).
- Certyfikat Zgodności Nr ITB-0567/W.
- Podane ceny drzwi 27 dB i 32 dB z ościeżnicą regulowaną dotyczą drzwi z ościeżnicą na największą szerokość muru.
- Klasa izolacyjności akustycznej Rw = 27 dB (zakres 27 ÷ 31 dB).
- Klasa izolacyjności akustycznej Rw = 32 dB (zakres 32 ÷ 36 dB).
- Minimalna szerokość skrzydła w modelach z ramkami: ramka 1 – 444 mm, ramka 2 – 644 mm, ramka 3 – 468 mm, ramka 4 – 744 mm
- Rozmiar „60” tylko dla skrzydeł płaskich.

DOPLĄTY:

- rozmiar „100” 50 | **61,50**
(str. 170)
- kłamka z szyldem 75 | **92,25**
- * pokrycie okleiną naturalną satin 124 | **152,52**
- ** pokrycie okleiną naturalną satin 150 | **184,50**
- ramka 1 (na 1 stronę, na dwie strony cena x 2) 224 | **275,52**
- ramka 2 (na 1 stronę, na dwie strony cena x 2) 320 | **393,60**
- ramka 3 (na 1 stronę, na dwie strony cena x 2) 410 | **504,30**
- ramka 4 (na 1 stronę, na dwie strony cena x 2)
- **UWAGA!** wzory ramek, patrz str. 99
- intarsje srebrne w okleinach syntetycznych (na 1 stronę, na dwie strony cena x 2) 18 | **22,14**
- intarsje srebrne w okleinach naturalnych (na 1 stronę, na dwie strony cena x 2) 38 | **46,74**
- **PROMOCJA** – Intarsje srebrne lub czarne wyłącznie dla kolekcji frezowane OFFICE – dotyczy modeli 6–9 0 zł
- ramiak z tarcicy drewna egzotycznego (tylko w Rw 27 dB) 89 | **109,47**
bez dopłaty
- rozszerzenie profilu ościeżnicy met. 80–100 mm 50 | **61,50**
- rozszerzenie profilu ościeżnicy met. 101–150 mm 100 | **123,00**
- rozszerzenie profilu ościeżnicy met. 151–270 mm 151 | **185,73**
- rozszerzenie profilu ościeżnicy met. 271–390 mm 33 | **40,59**
- dyble montażowe (ośc. metalowa) 25 | **30,75**
- kotwy montażowe (ośc. metalowa)

Akustyczne 42 dB, Rw (42-46)*

od 2264,- | 2784,72

cena kompletu netto | brutto (PLN)

Gdy liczy się cisza

Drzwi o zróżnicowanym poziomie akustyki są odpowiednie do wykorzystania w pokojach hotelowych, biurach, salach dydaktycznych, szpitalach i w innych budynkach publicznych.



Fotografia przedstawia przykład realizacji nietypowej Porta KONTRAKT, patrz str. 186.

w cenie

- skrzydło
- ościeżnica

5
LAT
GWARANCJI



Z INTARSJAMI 6 wenge

wszystkie dostępne modele patrz strona 98



zamek pod wkładkę patentową



uszczelka progowa automatyczna



wzmocnione zawiasy

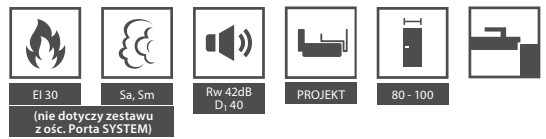

KOLORYSTYKA

Okleina Drewnopodobna PCV (płaskie i frezowane/OFFICE) ★★★★★



NOWOŚĆ! Okleina CPL HQ 0,2 lub 0,7 (płaskie) ★★★★★



Okleina Naturalna Satin (płaskie) ★★★★★

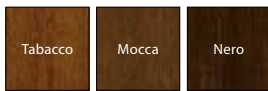

Okleina Naturalna Standard (płaskie i z ramkami) ★★★★★



Okleina Naturalna Select (płaskie) ★★★★★

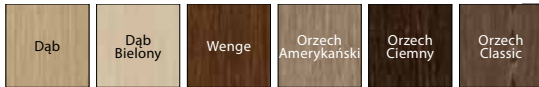

UWAGA! Wszystkie okleiny naturalne możliwe do wykonania w pionowym lub poziomym układzie usłojenia (dotyczy skrzydła).

CENNIK KOMPLETU – NETTO | BRUTTO PLN

oścież. regulowana Porta SYSTEM wzmocniona	Okleina CPL HQ 0,7 mm (płaskie)	Okleina drewnopodobna (płaskie i frezowane)	Okleiny naturalne (płaskie)
zakres C	2264 2784,72	2326 2860,98	2704** 3325,92
zakres D-G	2340 2878,20	2401 2953,23	2780** 3419,40
zakres H-K	2438 2998,74	2502 3077,46	2879** 3541,17
	Okleina CPL HQ 0,7 mm (płaskie)	Okleina drewnopodobna (płaskie i frezowane)	Okleiny naturalne (płaskie)
oścież. MDF (EI 30)	2264 2784,72	2326 2860,98	2704** 3325,92
oścież. metalowa	2401 2953,23	2401 2953,23	2567* 3157,41

*, ** – patrz Doplaty

AKCESORIA:

- Dwa zawiasy wzmocnione obiektowe, trzy zawiasy dla MDF (EI 30)
- Zamek dostosowany pod wkładkę patentową
- Dwie uszczelki progowe, automatyczne
- Uszczelka gumowa obwodniowa w przyłdzie skrzydła i ościeżnicy
- Uszczelka pęczniąca pod wpływem wysokiej temperatury – wyłącznie ościeżnica metalowa oraz MDF (EI30)
- Ościeżnica

OŚCIEŻNICE:

- Ościeżnica regulowana Porta SYSTEM wzmocniona TYP DT-AW/PS o zakresie grubości muru od 120 mm do 300 mm. Belki ościeżnicy wykonano ze sklejki. Prezentowana na str. 122 cena drzwi obejmuje ościeżnicę o zakresie szerokości „C”.
- Ościeżnica metalowa kątowna TYP DT-AW/M o szerokości profilu 120 mm. Wykonana z blachy stalowej o grubości 1,5 mm.
- Ościeżnica stała MDF 100 mm wyposażona w gniazda zawiasów z regulacją w trzech płaszczyznach. Możliwe wykonanie ościeżnicy w wersji z regulacją dostosowaną do szerokości ściany (od szerokości 160 mm) – zamówienie kontraktowe.
- Ościeżnica PROJEKT, patrz str. 166.

UWAGI:

- Aprobata Techniczna AT-15-4997/2011, ITB Warszawa.
- Certyfikat Zgodności ITB-1493/W, ITB Warszawa.
- W celu spełnienia warunków Aprobaty Technicznej do drzwi o odporności ogniowej przez 30 min. należy stosować samozamykacz.
- Klasa izolacyjności akustycznej Rw = 42 dB (zakres 42 ÷ 46 dB).

DOPLĄTY:

- rozmiar „100” 50 | **61,50**
(str. 170)
- klamka z szyldem 75 | **92,25**
- * pokrycie okleiną naturalną satin 124 | **152,52**
- ** pokrycie okleiną naturalną satin 150 | **184,50**
- ramka 1 (na 1 stronę, na dwie strony cena x 2) 224 | **275,52**
- ramka 2 (na 1 stronę, na dwie strony cena x 2) 320 | **393,60**
- ramka 3 (na 1 stronę, na dwie strony cena x 2) 410 | **504,30**
- **UWAGA!** wzory ramek, patrz str. 99
- intarsje srebrne w okleinach syntetycznych (na 1 stronę, na dwie strony cena x 2) 18 | **22,14**
- intarsje srebrne w okleinach naturalnych (na 1 stronę, na dwie strony cena x 2) 38 | **46,74**
- **PROMOCJA** – intarsje srebrne lub czarne wyłącznie dla kolekcji frezowane OFFICE – dotyczy modeli 6–9 0 zł
- wzmocnienie pod samozamykacz w ościeżnicy Porta SYSTEM 39 | **47,97**
- rozszerzenie profilu ościeżnicy met. od 121 do 150 mm 75 | **92,25**
- rozszerzenie profilu ościeżnicy met. od 151 do 270 mm 151 | **185,73**
- rozszerzenie profilu ościeżnicy met. od 271 do 390 mm 226 | **277,98**

Przeciwożarowe EI 30, EI 60

Ognioodporność 30 min., 60 min.

od 1199,- | 1474,77

cena kompletu netto | brutto (PLN)

Zawsze bezpiecznie

Drzwi stanowią doskonałą ochronę przed rozprzestrzenianiem się ognia oraz zabezpieczają przed groźnym zjawiskiem zaczadzenia. Drzwi oferujemy w komplecie z ościeżnicą.



Przeciwożarowe EI 30

5
LAT
GWARANCJI



model 3, Dąb4

w cenie

- skrzydło
- ościeżnica



plaskie



model 2
(EI 60)



model 3
(EI 30, EI 30 soft)



przykłady przeszkleń
w ofercie kontraktowej

wszystkie dostępne modele patrz strona 98

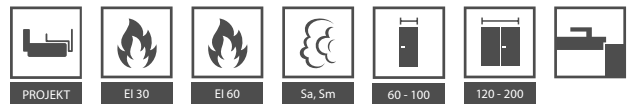

KOLORYSTYKA

Okleina Portasynchro 3D (płaskie) ★★★★★☆



TRENDY 2014! USŁOJENIE POZIOME

Okleina Drewnopodobna PCV (płaskie i frezowane/OFFICE) ★★★★★☆



Okleina CPL HQ (płaskie) ★★★★★☆



Okleina Portaperfect 3D (płaskie) ★★★★★☆ Okleina Naturalna Satin (płaskie) ★★★★★☆



Okleina Naturalna Standard (płaskie i z ramkami) ★★★★★☆



Okleina Naturalna Select (płaskie) ★★★★★☆



UWAGA! Wszystkie okleiny naturalne możliwe do wykonania w pionowym lub poziomym układzie usłojenia (dotyczy skrzydła).

AKCESORIA:

- Trzy (EI 30) lub cztery (EI 30 SOFT, EI 60) zawiasy
- Zamek dostosowany pod wkładkę patentową
- Szyba ognioodporna (stała szerokość, niezależna od rozmiaru skrzydła)
- Uszczelka puchnąca pod wpływem wysokiej temperatury w skrzydle
- Uszczelka ognioodporna w ościeżnicy
- Uszczelka progowa ruchoma w skrzydle
- Ościeżnica

OŚCIEŻNICE:

- Ościeżnica stała MDF 100 mm i regulowana (min. 160 mm) (EI 30, EI 30 SOFT) wyposażona w zawiasy regulowane – obiektowe dla EI 30 i czopowe regulowane dla EI 30 SOFT.
- Ościeżnica drewniana 100 mm (EI 60) wykonana z trójwarstwowej klejony sosnowej, wyposażona w zawiasy czopowe regulowane.
- Ościeżnica metalowa kątowna o szerokości profilu 100 mm. Wykonana z blachy stalowej, dwustronnie ocynkowanej „ogniowo”, o grubości 1,5 mm. Wyposażona we wzmocnienie pod samozamykacz, dyble montażowe oraz zawiasy trójelementowe.
- Ościeżnica PROJEKT, patrz str. 166.

UWAGI:

- Aprobata Techniczna nr AT-15-3575/2009 i Certyfikat Zgodności nr ITB-0567/W, ITB Warszawa (EI 30).
- Aprobata Techniczna AT-15-6054/2010 i Certyfikat Zgodności nr ITB-1762/W, ITB Warszawa (EI 60).
- W celu spełnienia warunków Aprobaty Technicznej do drzwi o odporności ogniowej należy stosować samozamykacz.

CENNIK KOMPLETU – NETTO | BRUTTO PLN

MODELE	Portadecor, Portasynchro 3D	
	pełne	model 3
EI 30 SOFT*** z ościeżnicą MDF stałą	1199 1474,77	1799 2212,77
	Okleiny CPL HQ i drewnopodobne	
	pełne CPL 0,7 mm (EI 30 SOFT CPL 0,2)	model 2 (tylko EI 60) / model 3 (tylko EI 30, CPL 0,7 EI 30 SOFT CPL 0,2)
EI 30 SOFT*** z ościeżnicą MDF stałą	1349 1659,27	1899 2335,77
EI 30 z ościeżnicą metalową*	1328 1633,44	1980 2435,40
EI 30 z ościeżnicą MDF stałą**	1669 2052,87	2455 3019,65
EI 30 z ościeżnicą MDF regulowaną**	2160 2656,80	2812 3458,76
EI 60 z ościeżnicą metalową*	1677 2062,71	2738 3367,74
EI 60 z ościeżnicą drewnianą**	2207 2714,61	3267 4018,41
	Okleiny naturalne*	
	pełne	model 2 (tylko EI 60) / model 3 (tylko EI 30)
EI 30 z ościeżnicą metalową*	1623 1996,29	2333 2869,59
EI 30 z ościeżnicą MDF stałą**	2153 2648,19	2863 3521,49
EI 30 z ościeżnicą MDF regulowaną**	2780 3419,40	3491 4293,93
EI 60 z ościeżnicą metalową*	1973 2426,79	3191 3924,93
EI 60 z ościeżnicą drewnianą**	2558 3146,34	3776 4644,48

* ** – patrz Dopłaty

*** – szczegółowe informacje znajdują się w katalogu inwestycyjnym oraz na stronie www.porta.com.pl

- Klasa izolacyjności akustycznej $R_w = 32$ dB (zakres 32 ÷ 36 dB).
- Wymiar „60” nie dostępny dla kolekcji frezowane OFFICE. Minimalna szerokość skrzydeł z ramkami: ramka 1 – 444 mm, ramka 2 – 644 mm, ramka 3 – 468 mm, ramka 4 – 744 mm.
- Rozmiar „100” dla EI 60 niedostępny w standardowej ofercie – wymaga indywidualnych uzgodnień (Porta KONTRAKT – dopłata 200 zł).
- EI 30 SOFT niedostępne w wersji podwójnej.

DOPLĄTY:

• rozmiar „100”	50 61,50
• klamka z szyldem	(str. 170)
• * pokrycie okleiną naturalną satin	75 92,25
• ** pokrycie okleiną naturalną satin	124 152,52
• ramka 1 (na 1 stronę, na dwie strony cena x 2)	150 184,50
• ramka 2 (na 1 stronę, na dwie strony cena x 2)	224 275,52
• ramka 3 (na 1 stronę, na dwie strony cena x 2)	320 393,60
• ramka 4 (na 1 stronę, na dwie strony cena x 2)	410 504,30
• UWAGA! wzory ramek, patrz str. 99	
• intarsje srebrne w okleinach syntetycznych (na 1 stronę, na dwie strony cena x 2)	18 22,14
• intarsje srebrne w okleinach naturalnych (na 1 stronę, na dwie strony cena x 2)	38 46,74
• PROMOCJA – intarsje srebrne lub czarne wyłącznie dla kolekcji frezowane OFFICE – dotyczy modeli 6–9	0 zł
• ćwierćwałek, listwy maskujące	(od str. 174)
• profil ościeżnicy metalowej od 80 do 100 mm	bez dopłaty
• rozszerzenie profilu ościeżnicy metalowej od 101 do 150 mm	75 92,25
• rozszerzenie profilu ościeżnicy metalowej od 151 do 270 mm	151 185,73
• rozszerzenie profilu ościeżnicy metalowej od 271 do 390 mm	226 277,98

Szczegółowe informacje znajdują się w katalogu inwestycyjnym oraz na stronie www.porta.com.pl



125

EI 30, EI 60

ENDURO

od 939,- | 1154,97

cena kompletu netto | brutto (PLN)

Dla profesjonalistów

Wewnętrzne drzwi techniczne o najwyższej jakości, klasie odporności na ścieranie i działanie czynników zewnętrznych z zastosowaniem specjalnie profilowanej listwy ze stali nierdzewnej oraz wyjątkowo odpornej okleiny HPL lub CPL.



ENDURO, model 4, panel górny, dolny wentylacyjny, Popielaty Euroinvest

5
LAT
GWARANCJI

10
LAT
GWARANCJI
KONSTRUKCJA



ENDURO 3, Antracyt



pene



model 1



model 2



model 3



model 4

w cenie

- skrzydło
- ościeżnica

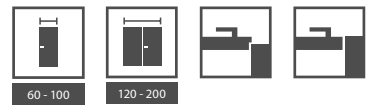

KOLORYSTYKA

Okleina HPL i CPL 0,7 ★★★★★



CENNIK KOMPLETU – NETTO | BRUTTO PLN

MODELE	Okleina HPL
pełne	939 1154,97
1, 2, 3	1058 1301,34
4	1339 1646,97

PRZYKŁADOWE PRZEZNACZENIE DRZWI ENDURO:

- Laboratoria
- Kliniki dentystyczne
- Szpitale



pochwyty prosty



panel górny

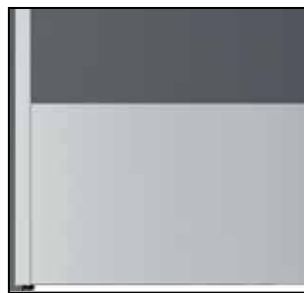

panel dolny



panel dolny wentylacyjny



kratka wentylacyjna

AKCESORIA:

- Trzy wzmocnione zawiasy trójelementowe (w drzwiach wahadłowych ze stali nierdzewnej)
- W wersji wahadłowej dwa („60”), trzy („70”, „80”), cztery („90”) zawiasy
- Szyba hartowana przezroczysta lub matowa
- Zamek dostępny w trzech wariantach: na klucz zwykły, z blokadą łazienkową lub dostosowany pod wkładkę patentową
- Zawiera wzmocnienie pod samozamykacz
- Ościeżnica

OŚCIEŻNICE:

- Ościeżnica metalowa kątowna, o szerokości profilu 105 mm. Wykonana z blachy stalowej, dwustronnie ocynkowanej, o grubości 1,2 mm. Wyposażona w trzy zawiasy wzmocnione trójelementowe (pakowane przy skrzydle), uszczelkę gumową obwiedniową, sześć dybli montażowych. Lakierowana proszkowo farbą podkładową na kolor biały (RAL 9016), popielaty (RAL 7047), brązowy (RAL 8028), kremowy (RAL 1001), Antracyt HPL/CPL.
- Możliwość zamówienia ościeżnicy w dwóch wersjach:
 - do postawienia na gotowej posadzce – poziom „0”
 - do zalania w wylewce posadzki – poziom „-30”.

UWAGI:

- Aprobata Techniczna AT-15-3691/2012, ITB Warszawa.
- UWAGA! Nowy system montażu listwy krawędziowej bez ingerencji w strukturę okleiny
- Maksymalny rozmiar skrzydła wahadłowego to „90”

DOPLĄTY:

- rozmiar „100” 50 | **61,50**
- profil ościeżnicy od 80 do 100 mm bez dopłaty
- rozszerzenie profilu ościeżnicy od 106 do 150 mm 50 | **61,50**
- rozszerzenie profilu ościeżnicy od 155 do 270 mm 100 | **123,00**
- rozszerzenie profilu ościeżnicy od 275 do 390 mm 151 | **185,73**
- panel górny (kpl. na dwie strony) 108 | **132,84**
- panel dolny (kpl. na dwie strony) 108 | **132,84**
- panel dolny wentylacyjny (kpl. na dwie strony) 120 | **147,60**
- kratka wentylacyjna (kpl. na dwie strony) 96 | **118,08**
- pochwyt prosty (kpl. na jedną stronę) 215 | **264,45**
- wykonanie w wersji wahadłowej 484 | **595,32**
- klamka z szyldem (EDEL) (str. 171)

Do zadań specjalnych

Konstrukcja drzwi pozwalana na stosowanie ich we wszelkiego rodzaju pomieszczeniach narażonych na bezpośredni kontakt z wodą.



AQUA 4, kratka wentylacyjna, Niebieski

5
LAT
GWARANCJI



AQUA 4, Niebieskie



pene



model 1



model 2



model 3



model 4

w cenie

- skrzydło
- ościeżnica
- klamka
- konstrukcja wodoodporna



Klasa 1



60 - 100



Klasa 2



KOLORYSTYKA

Okleina HPL ★★★★★



CENNIK KOMPLETU – NETTO | BRUTTO PLN

MODELE	Okleina HPL
pełne	1797 2210,31
1, 2, 3	2045 2515,35
4	2197 2702,31

komplet zawiera:

- skrzydło
- ościeżnica
- klamka z szyldem i rozetą

PRZYKŁADOWE PRZEZNACZENIE DRZWI AQUA:

- SPA
- Baseny
- Aquaparki

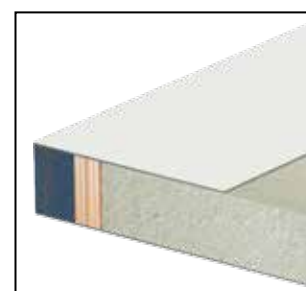

przekrój skrzydła

AKCESORIA:

- Dwa zawiasy wykonane ze stali nierdzewnej
- Szyba hartowana przezroczysta lub matowa
- Zamek ze stali nierdzewnej dostępny w trzech wariantach: na klucz zwykły, z blokadą łazienkowa lub dostosowany pod wkładkę patentową
- Ościeżnica

OŚCIEŻNICE:

- Ościeżnica kątowna duża, o szerokości profilu 105 mm. Wykonana z blachy stalowej dwustronnie ocynkowanej o grubości 1,2 mm. Wyposażona w dwa zawiasy, uszczelkę gumową obwiedniową, sześć dybli montażowych. Lakierowana proszkowo farbą podkładową na kolor biały (RAL 9016), popielaty (RAL 7047) lub niebieski (RAL 5005).
Możliwość zamówienia ościeżnicy w jednej z dwu wersji:
 - do postawienia na gotowej posadzce – poziom „0”
 - do zalania w wylewce posadzki – poziom „-30”

UWAGI:

- Aprobata Techniczna AT-8813/2011, ITB Warszawa.
- Możliwość zastosowania samozamykacza.
- W środowisku chlorowym wymagane jest zastosowanie krerek AQUA w miejsce krerek nierdzewnych.

DOPLĄTY:

- rozmiar „100” 50 | **61,50**
- kratka ze stali nierdzewnej 196 | **241,08**
- profil ościeżnicy od 80 do 100 mm bez dopłaty
- rozszerzenie profilu ościeżnicy od 106 do 150 mm 50 | **61,50**
- rozszerzenie profilu ościeżnicy od 155 do 270 mm 100 | **123,00**
- rozszerzenie profilu ościeżnicy od 275 do 390 mm 151 | **185,73**
- klamka z szyldem (EDEL) (str. 171)

Uniwersalne drzwi do pom. gospodarczych

od 289,- | 355,47

cena kompletu netto | brutto (PLN)

Uniwersalność i ekonomia

Ocynkowane, solidne drzwi uniwersalne sprawdzą się doskonale w pomieszczeniach gospodarczych, przemysłowych, a także w piwnicy, na strychu czy w komórkach lokatorskich.



lewe / prawe

Uniwersalne drzwi do pom. gospodarczych, popielate

w cenie

- skrzydło
- ościeżnica
- klamka
- zamek

5 LAT
GWARANCJI

prawe czy lewe?
uniwersalne!



Wzór Przemysłowy
W.121254

P
BLACHA
OCYNKOWANA

gniazdo
zawiasowe

gniazdo
zawiasowe

zaczep
zamka

zaczep
zamka

gniazdo
zawiasowe

gniazdo
zawiasowe

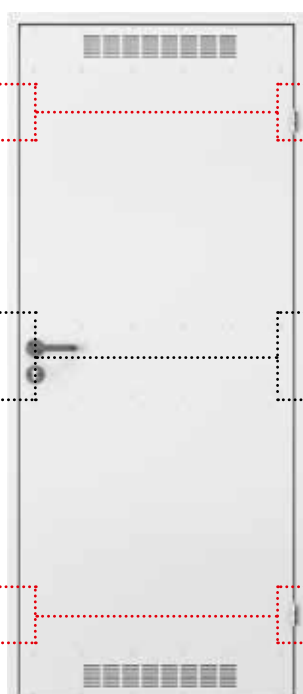

przód skrzydła



tył skrzydła



KOLORYSTYKA

Blacha ocynkowana ★★★★★



Farba Poliestrowa ★★★★★☆

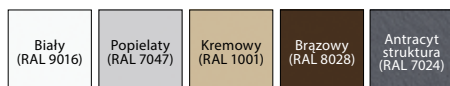

CENNIK KOMPLETU – NETTO | BRUTTO PLN

MODELE	Blacha ocynkowana	Farba poliestrowa
pełne	289 355,47	340 418,20
Model 2 (z wentylacją)	299 367,77	349 429,27



4 ATUTY W 1
ZOBACZ WIĘCEJ



www.porta.com.pl/dm/universalne_montaz.wmv



klamka



kratka wentylacyjna

AKCESORIA:

- ekonomiczna, plastikowa klamka z szyldem okrągłym i rozetą
- ościeżnica metalowa kątowna

OŚCIEŻNICE:

- Ościeżnica metalowa kątowna o szerokości profilu 48 mm. Wykonana z blachy stalowej, dwustronnie ocynkowanej ogniowo, o grubości 0,8 mm.

UWAGI:

- Drzwi wymagają dopuszczenia do jednostkowego stosowania.
- Dzięki symetrycznej konstrukcji drzwi i uniwersalnym okuciom (zamek, zawiasy), możliwość montażu jako prawe lub lewe.
- Płyta metalowa ocynkowana wzmocniona na trzech poziomach.

Metal BASIC

od 340,- | 418,20

cena kompletu netto | brutto (PLN)

Economic

Ekonomiczne rozwiązanie przy zachowaniu wysokich parametrów użytkowych. Konstrukcja z blachy ocynkowanej gwarantuje trwałość i niezawodność.



Metal BASIC pełne, Popielaty (RAL 7035)

w cenie Metal BASIC

- skrzydło
- ościeżnica
- klamka
- konstrukcja z blachy ocynkowanej

5
LAT
GWARANCJI

P
BLACHA
OCYNKOWANA



Metal BASIC pełne, Blacha Ocynkowana



zamek i klamka



ościeżnica metalowa



zawiasy czopowe



przyłga

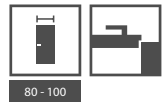

KOLORYSTYKA

Błacha powlekana ★★★★★

Biały (RAL 9016)	Popielaty (RAL 7035)
---------------------	-------------------------

Błacha ocynkowana ★★★★★



CENNIK KOMPLETU – NETTO | BRUTTO PLN

Drzwi METAL BASIC	Błacha ocynkowana		
	80	90	100
pełne	340 418,20	350 430,50	365 448,95

Drzwi METAL BASIC	Błacha powlekana (RAL 7035 lub 9016)		
	80	90	100
pełne	379 466,17	394 484,62	409 503,07

AKCESORIA:

- Dwa zawiasy czopowe standard
- Zamek pod wkładkę patentową
- Komplet klamek z szyldami

OŚCIEŻNICA (W KOMPLECIE):

- Ościeżnica metalowa kątowa o szerokości profilu 44 mm (jak Kątowa Mała). Wykonana z blachy stalowej, dwustronnie ocynkowanej, o grubości 1,2 mm. Wyposażona w uszczelkę przymykową.
- Ościeżnica wykonana jako kierunkowa (prawa/lewa), do postawienia na gotowej posadzce.

UWAGI:

- Drzwi wymagają dopuszczenia do jednostkowego stosowania.

Standard / Premium

Dzięki wysokim parametrom technicznym drzwi metalowe uzyskały atest Państwowego Zakładu Higieny i mogą być stosowane w szpitalach, laboratoriach, restauracjach, pomieszczeniach gospodarczych, piwnicach, garażach itp.



Metalowe, 5, Antracyt

5
LAT
GWARANCJI

P
BLACHA
OCYNKOWANA



Metalowe, 1 Popielaty



Metalowe pełne



Metalowe 1



Metalowe 2



Metalowe 3



Metalowe 4



Metalowe 5

w cenie

- skrzydło
- konstrukcja z blachy ocynkowanej

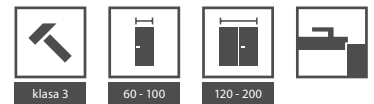

KOLORYSTYKA

Farba Poliesterowa ★★★★★☆

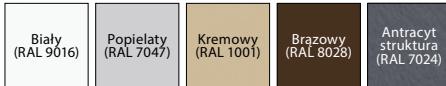

Blacha Stalowa Laminowana PCV ★★★★★☆

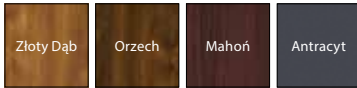

Stal Kwasoodporna ★★★★★★



CENNIK KOMPLETU – NETTO | BRUTTO PLN

Skrzydło METALOWE	Skrzydła z ramką standard				
	„plaster miodu” – Biały, Popielaty, Kremowy, Brązowy	„plaster miodu” – Antracyt	styropian – nielakierowane	wełna min. – Biały, Popielaty, Kremowy, Brązowy	wełna min. – Antracyt
pełne	398 489,54	428 526,44	398 489,54	484 595,32	514 632,22
1, 2, 3	484 595,32	514 632,22	–	–	–
4	798 981,54	828 1018,44	798 981,54	884 1087,32	914 1124,22
5	614 755,22	644 792,12	–	–	–

Skrzydło METALOWE	Skrzydła z ramką kwasoodporną 45°	Skrzydła – blacha nierdzewna (kwasoodporna)		
	„plaster miodu” – wszystkie kolory	„plaster miodu”	styropian	wełna mineralna
pełne	–	1168 1436,64	1209 1487,07	1295 1592,85
1, 2, 3	565 694,95	1365 1678,95	–	–
4	–	1569 1929,87	1609 1979,07	1695 2084,85
5	695 854,85	–	–	–

AKCESORIA:

- Dwa zawiasy czopowe standard (trzy zawiasy w skrzydle o wymiarze „100”)
- Zamek pod wkładkę patentową
- Szyba hartowana przezroczysta lub matowa

OŚCIEŻNICE:

- Ościeżnica kątowna duża składana z blachy nierdzewnej szczotkowanej (kwasoodpornej)
- Ościeżnice metalowe

UWAGI:

- Aprobata Techniczna AT-15-8081/2009, ITB Warszawa.
- Skrzydła z wypełnieniem styropianowym nie są dostępne w wersji lakierowanej.
- Dla skrzydeł pokrytych laminatem PCV, przeszklenie tylko z ramką płaską nierdzewną.
- Możliwość dowolnego zestawienia wymiarów skrzydeł w drzwiach podwójnych.
- Skrzydła podwójne z blachy nierdzewnej dostępne tylko w ofercie Porta KONTRAKT.

DOPLĄTY:

- rozmiar „100” (skrzydła z blachy ocynkowanej) 50 | **61,50**
- rozmiar „100” (skrzydła z blachy kwasoodpornej) 132 | **162,36**
- pokrycie laminatem PCV 196 | **241,08**
- tuleje lub kratka wentylacyjna (skrzydła z blachy ocynkowanej) 26 | **31,98**
- klamka z szyldem (EDEL) (str. 171)

Metalowe EI 30, EI 60

Ognioodporność 30 min., 60 min.

od 855,- | 1051,65

cena skrzydła netto | brutto (PLN)

Do zadań specjalnych

Drzwi stanowią doskonałą ochronę przed rozprzestrzenianiem się ognia, w naszych garażach, piwnicach, warsztatach, a także w dużych halach i magazynach. Możliwe do stosowania jako drzwi zewnętrzne.



Metalowe EI 30 3, Antracyt (RAL 7024)

w cenie

- skrzydło
- ościeżnica
- klamka
- konstrukcja z blachy ocynkowanej

5
LAT
GWARANCJI

P
BLACHA
OCYNKOWANA



Metalowe EI 30, model 1, popielaty 7047



EI 30 pene



EI 30 model 1



EI 30 model 2



EI 30 model 3

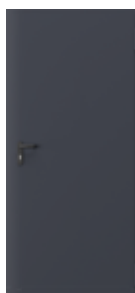

EI 60 pene



EI 60 model 1



EI 60 model 2



EI 30 model 3



KOLORYSTYKA

Farba Poliestrowa ★★★★★☆



Sprawdź możliwości realizacji w innych kolorach RAL w Porta KONTRAKT, *patrz str. 186.*

PRZEZNACZENIE DRZWI METALOWYCH EI30, EI60:

Wszędzie tam gdzie jest to wymagane przepisami prawa budowlanego.

CENNIK KOMPLETU – NETTO | BRUTTO PLN

EI 30	Farba Poliestrowa
pełne	855 1051,65
1, 2, 3	1558 1916,34

NOWOŚĆ	
EI 60	Farba Poliestrowa
pełne	1072 1318,56
1, 2, 3*	1998 2457,54



zawias samodomykający



ramka

AKCESORIA:

- Dwa zawiasy trójelementowe, jeden z nich jest zawiasem nośnym, a drugi dzięki umieszczonej w nim sprężynie umożliwi samozamykanie drzwi
- Zamek wpuszczany zapadkowy pod wkładkę patentową
- Kolek antywyważeniowy
- Komplet klamek z szyldami
- Szyba ognioodporna przezroczysta

OŚCIEŻNICE:

- Ościeżnica metalowa kątowna o szerokości profilu 84 mm (EI30) oraz 110 mm (EI60). Wykonana z blachy stalowej, dwustronnie ocynkowanej ognioowo, o grubości 1,5 mm. Wyposażona w uszczelkę przymykową oraz uszczelkę pęczniącą.

Możliwość zamówienia ościeżnicy metalowej w dwóch wersjach:

- ościeżnica kierunkowa (prawa/lewa) – do postawienia na gotowej podstawie – poziom „0”, próg za dopłatą (EI 30 i EI 60).
- ościeżnica uniwersalna – do zalania w wylewce posadzki – poziom „-30” – wyposażona w element progowy (EI 30).

UWAGI:

- Drzwi metalowe EI30 – Aprobata Techniczna AT-15-7236/2013, ITB Warszawa.
- Drzwi metalowe EI60 wymagają dopuszczenia do jednostkowego stosowania.
- Drzwi pełne oraz model 1 i 3 w komplecie z ościeżnicą poziomą „-30” nie posiadają oznaczenia dla strony ich otwarcia i charakteryzują się uniwersalnością w tym zakresie (EI 30) (EI 60 – wszystkie modele posiadają określoną stronę otwierania).
- W celu spełnienia warunków aprobaty dla drzwi do użytku zewnętrznego, we wzorach przeszklonych konieczne jest zastosowanie szyby o specjalnych parametrach – cena i termin realizacji do uzgodnienia z działem Kontraktów Porta, *patrz str. 186.*
- * Aktualne wymiary szyb dostępne na www.porta.com.pl/dm/szybyei60.pdf Produkt realizowany przez Dział Kontraktów.

DOPLĄTY:

• rozmiar „100” dla skrzydeł metalowych EI60	100 123,00
• wizjer ognioodporny	55 67,65
• próg metalowy	70 86,10
• wzmocnienie pod dodatkowy samozamykacz	65 79,95

Zastosowanie drzwi technicznych Porta

Klasa Mechaniczna				Antywłamaniowość			Ogniodporność Dymoszczelność			Dźwiękoszczelność				Specjalistyczne
klasa 1	klasa 2	klasa 3	klasa 4	klasa 2	klasa 3	klasa C	EI 30	EI 60	Sa, Sm	Rw 27dB D _i 25	Rw 32dB D _i 30	Rw 37dB D _i 35	Rw 42dB D _i 40	klasa 2

DRZWI WEWNĄTRZLOKALOWE

Płytowe	●	○	●	○	○	○	○	○	○	○	○	○	○	○	○
Ramowo-płycinowe	○	●	○	○	○	○	○	○	○	○	○	○	○	○	○
Metalowe lakierowane	●	●	●	○	○	○	○	○	○	○	○	○	○	○	○
Metalowe ze stali nierdzewnej	●	●	●	○	○	○	○	○	○	○	○	○	○	○	○













DRZWI WEWNĄTRZLOKALOWE

GRANIT	○	○	○	●	○	●	●	● typ II	○	●	○	●	○	○	○
GRANIT PS	○	○	○	●	○	●	○	● typ II	○	●	○	●	○	○	○
AGAT	○	○	●	○	○	○	○	○	○	○	○	●	○	○	○
OPAL	○	○	●	○	●	○	○	○	○	○	○	●	○	○	○
KWARC	○	○	○	○	●	○	○	●	○	●	○	●	○	○	○



DRZWI WEWNĄTRZLOKALOWE

EI 30	○	○	●	○	○	○	○	●	○	●	○	●	○	○	○
EI 30 metalowe	○	●	○	○	○	○	○	●	○	○	○	○	○	○	○
EI 60	○	○	●	○	○	○	○	○	●	●	○	●	○	○	○
27 dB	○	○	●	○	○	○	○	○	○	○	○	●	○	○	○
32 dB	○	○	●	○	○	○	○	○	○	○	○	●	○	○	○
37 dB	○	○	●	○	○	○	○	● bez PS	○	● bez PS	○	○	●	○	○
42 dB	○	○	●	○	○	○	○	● bez PS	○	● bez PS	○	○	○	●	○
AQUA	●	○	○	○	○	○	○	○	○	○	○	○	○	○	●
ENDURO	○	○	●	○	○	○	○	○	○	○	○	○	○	○	○



Zastosowanie drzwi technicznych Porta

PRZYKŁADOWE ZASTOSOWANIE	PARAMETRY	DRZWI PROPONOWANE PRZEZ PORTA
Drzwi wejściowe do mieszkań	  	OPAL, GRANIT typ 1 i 2, GRANIT PS typ 1 i 2
Drzwi wejściowe do mieszkań	 	AGAT, OPAL, KWARC, GRANIT typ 1 i 2, GRANIT PS typ 1 i 2
Drzwi wejściowe do mieszkań w budynkach o wysokości powyżej 25 m (od 9 piętra)	 	KWARC, GRANIT, GRANIT PS typ 2
Drzwi między strefami p.poż. (budynki bez przedsionków p.poż.)	 	EI 30, EI 60
Drzwi do kotłowni		EI 60
Drzwi do garaży (nie dotyczy budynków jednorodzinnych)	 	EI 30, EI 60

■ HOTELE, DOMY WZASOWE, PENSJONATY, ITP.

PRZYKŁADOWE ZASTOSOWANIE	PARAMETRY	DRZWI PROPONOWANE PRZEZ PORTA
Drzwi do pokoi w budynkach niskich (do 4 piętra)	wg projektu	27 dB, 32 dB, 37 dB, 42 dB, EI 30, EI 60
Drzwi do pokoi w budynkach wysokich (od 4 piętra)		EI 30, EI 60, 37 dB, 42 dB
Drzwi między strefami p.poż. (budynki bez przedsionków p.poż.)	 	EI 30, EI 60

■ BUDYNKI MIESZKALNE

PRZYKŁADOWE ZASTOSOWANIE	PARAMETRY	DRZWI PROPONOWANE PRZEZ PORTA
Pokoje do pracy	wg projektu	27 dB
Pokoje do pracy wymagającej koncentracji	wg projektu	27 dB, 32 dB
Gabinety dyrektorskie	wg projektu	27 dB, 32 dB, 37 dB, 42 dB
Gabinety lekarskie	 	27 dB, 32 dB, 37 dB, 42 dB
Drzwi między strefami p. poż. (budynki bez przedsionków p. poż.)		EI 60

UWAGA! Powyższa tabela zawiera ogólne wymogi p.poż. dotyczące budynków, podane w niej parametry należy zweryfikować i dostosować indywidualnie do określonego obiektu. Na podst. rozporządzenia Ministra Infrastruktury z dnia 12 kwietnia 2002 r. w sprawie warunków technicznych jakim powinny odpowiadać budynki i ich usytuowanie (Dz. U. Nr 75/2002, poz. 690).

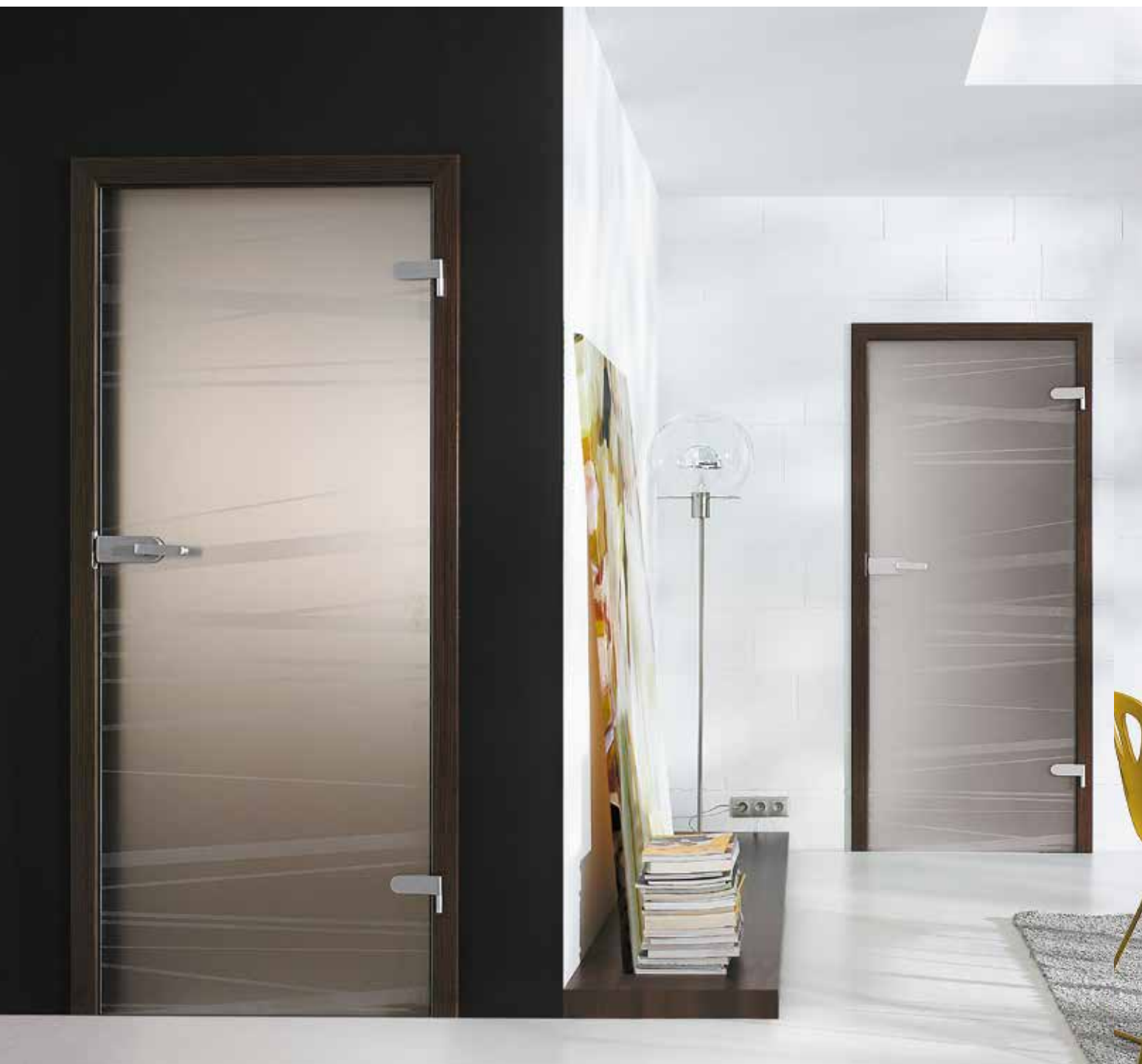

> Ościeżnica **Porta SYSTEM GK** do skrzydeł **szklanych**



MINIMAX
Porta SYSTEM
Porta SYSTEM ELEGANCE
Ościeżnica LEVEL
Porta SYSTEM GK
Villadora RETRO
Villadora MODERN
Naświetla
Ościeżnica kątowa MAŁA
Ościeżnica kątowa DUŻA
Ościeżnica kątowa DUŻA SKŁADANA
Ościeżnica regulowana
Ościeżnica regulowana „na kant”
AGAT-OPAL
PROJEKT

08

ościeżnice, naświetla

Nie ma kompletnych drzwi bez ościeżnic. Porta KMI Poland do każdego z proponowanych skrzydeł sugeruje odpowiadającą mu ościeżnicę, dopełniającą całość zarówno pod względem technicznym, jak i estetycznym.

Do utrzymania właściwych parametrów charakterystycznych dla drzwi wejściowych, technicznych i metalowych konieczne jest stosowanie kompatybilnej ościeżnicy z oferty Porta. Zapewniamy jednocześnie, że wszystkie nasze ościeżnice, wykonane zgodnie z Polską Normą, można łączyć ze skrzydłami innych producentów.

Do skrzydeł przylgowych

Ościeżnice polecane do zastosowania wszędzie tam, gdzie nie jest wymagana regulacja przy zakresie muru.

Ościeżnice 100 mm stanowią komplet do wszystkich skrzydeł wewnętrzzłokalnych.

Ościeżnice 60 mm dostępne do skrzydeł wewnętrzzłokalnych w okleinie Portadecor i Portasynchro 3D.

KOLORYSTYKA

Portadecor
Portasynchro 3D
Portacortex
Super Matt

★★★

Portadur
Drewnopodobna PCV
Naturalna Standard
Naturalna Satin
Naturalna Select
Farba Akrylowa UV

★★★★

Portaperfect 3D
CPL HQ

★★★★★

5
LAT
GWARANCJI

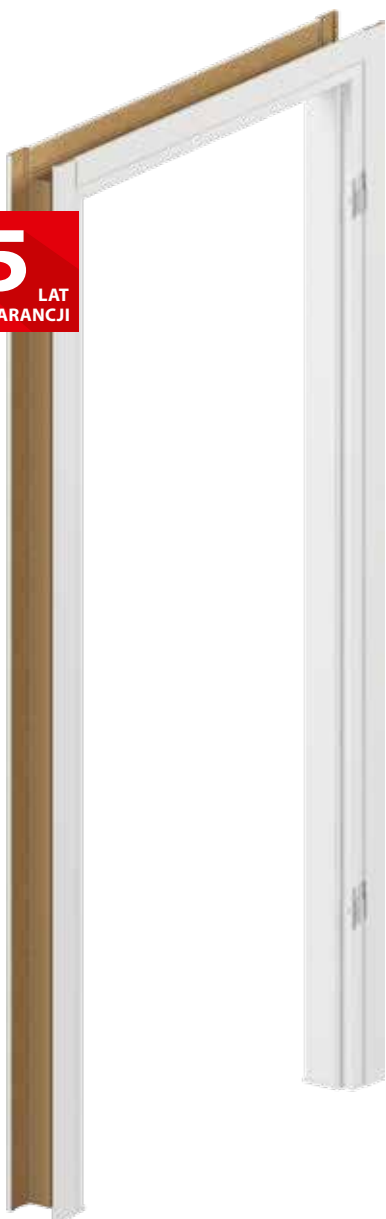

PRZEKRÓJ OŚCIEŻNICY



60 mm,
wersja podstawowa
(bez listew maskujących)

60 mm,
okleina syntetyczna
(z listwami maskującymi)

100 mm,
okleina syntetyczna
lub naturalna
(z listwami maskującymi)

ZAKRES REGULACJI OŚCIEŻNICY

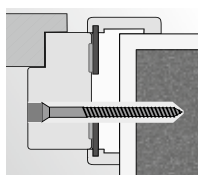

montaż na piankę
i kotwy w ścianie
muruwanej

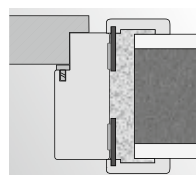

montaż na piankę
w ścianie murowanej

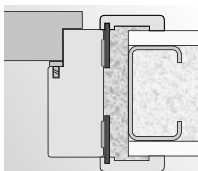

montaż na piankę
w ścianie z płyty
kartonowo-gipsowej

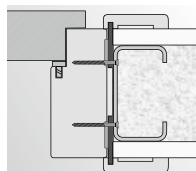

montaż na wkręty
w ścianie z płyty
kartonowo-gipsowej

CENNIK NETTO | BRUTTO PLN

CENY OŚCIEŻNIC MINIMAX

MODELE	Portadecor (kolor Biały)		Portadecor (pozostałe kolory), Portasynchro 3D		Portaperfect 3D		CPL HQ, Portadur, Portacortex, Super Matt	
	jednoskrz.	dwuskrzydł.	jednoskrz.	dwuskrzydł.	jednoskrz.	dwuskrzydł.	jednoskrz.	dwuskrzydł.
MINIMAX 60 mm	121 148,83	178 218,94	133 163,59	198 243,54*	–	–	–	–
MINIMAX 100 mm	134 164,82	216 265,68	134 164,82	216 265,68	158 194,34	234 287,82	210 258,3	311 382,53
Listwy płaskie**	41 50,43	48 59,04	41 50,43	48 59,04	48 59,04	57 70,11	57 70,11	57 70,11
Listwy zaokrąglone**	51 62,73	64 78,72	51 62,73	64 78,72	51 62,73	64 78,72	63 77,49	76 93,48
Ćwierćwałek***	12 14,76				14 17,22		14 17,22	

MODELE	Okleina Drewnopodobna PCV		Okleiny naturalne		Farba Akrylowa UV, Okleina Naturalna Satin	
	jednoskrz.	dwuskrzydł.	jednoskrz.	dwuskrzydł.	jednoskrz.	dwuskrzydł.
MINIMAX 60 mm	–	–	–	–	–	–
MINIMAX 100 mm	229 281,67	341 419,43	293 360,39	435 535,05	342 420,66	509 626,07
Listwy płaskie**	76 93,48	93 114,39	86 105,78	126 154,98	104 127,92	151 185,73
Listwy zaokrąglone**	81 99,63	100 123,00	86 105,78	126 154,98	104 127,92	151 185,73
Ćwierćwałek***	17 20,91		22 27,06		26 31,98	

* MINIMAX 60 mm bez kolorów Jesion Capri.

** Komplet na jedną stronę.

*** Cena za 1 szt. długości 2150 mm.

Ościeżnice są dostępne w wersji nielakerowanej (do wykończenia samodzielnego) w cenie niższej o 11 zł (netto) od ceny ościeżnicy polakerowanej pojedynczej oraz o 16 zł (netto) od podwójnej. Listwy w wersji nielakerowanej w cenie niższej o 6 zł (netto) od ceny kompletu listw polakerowanych pojedynczych oraz o 9 zł (netto) – od podwójnych.

Ościeżnice, listwy maskujące i ćwierćwałek są dostępne również w okleinie syntetycznej do samodzielnego lakierowania – w cenie ościeżnic i listw w okleinie drewnopodobnej Portadecor.

KONSTRUKCJA OŚCIEŻNICY

Ościeżnica składa się z:

- belki poziomej oraz dwóch belek pionowych wykonanych z MDF-u, wyposażonych w odpowiednie okucia i akcesoria,
- listw opaskowych (wyposażenie za dopłatą),
- ćwierćwałka (wyposażenie za dopłatą).

Ościeżnica jest produkowana i dostarczana do Klienta w postaci kompletu elementów przeznaczonych do składania na miejscu budowy.

Ościeżnica MINIMAX dla skrzydeł Porta GRANDE oklejona folią gruntującą oraz wykończona emalią RAL utwardzaną UV.

AKCESORIA – W CENIE OŚCIEŻNICY MINIMAX 60 mm

(dostępne tylko w okleinach Portadecor)

- Dwa zawiasy czopowe standard lub zawiasy PRIME za dopłatą
- Trzy zawiasy w ościeżnicy o wymiarze „100”
- Odbojniki
- Dyble, zaślepki
- Nakładki zabezpieczające dół ościeżnicy przed zawilgoceniem

AKCESORIA – W CENIE OŚCIEŻNICY MINIMAX 100 mm

Okleiny syntetyczne:

- Dwa zawiasy czopowe standard lub zawiasy PRIME za dopłatą
- Trzy zawiasy w ościeżnicy o wymiarze „100” oraz we wszystkich rozmiarach ościeżnicy w okleinie Portadur

Okleiny naturalne:

- Dwa komplety zawiasów PRIME
- Trzy komplety zawiasów PRIME w ościeżnicy o wymiarze „90” i „100” oraz we wszystkich okleinach naturalnych select
- Uszczelka gumowa na obwodzie ościeżnicy
- Nakładki zabezpieczające dół ościeżnicy przed zawilgoceniem

ROZMIAR OŚCIEŻNICY, patrz str. 182, Tabela 1

Szerokość 60 mm oraz szerokość 100 mm.

„60”, „70”, „80”, „90”, „100” i dowolna kombinacja tych rozmiarów przy drzwiach dwuskrzydłowych.

UWAGI

- Aprobata Techniczna AT-15-5664/2012, ITB Warszawa.
- Montaż ościeżnicy należy wykonać w pomieszczeniach z ostatecznie wykończonymi ścianami (np. tapety) i podłogą (np. parkiet).
- Ościeżnicę o szerokości 100 mm można również zamawiać w wersji „tunel” (tj. wykonaną bez wrębu oraz uszczelki, zawiasów i zaczepu zamka).

DOPLĄTY

- listwy maskujące płaskie lub zaokrąglone (str. 174)
- ćwierćwałek (str. 174)
- zawiasy PRIME 20 | **24,60**
- ościeżnica, listwy pokryte okleiną naturalną Dąb Biały (RAL 9016) 19 | **23,37**
- ćwierćwałek pokryty okleiną naturalną Dąb Biały (RAL 9016) 9 | **11,07**

Porta SYSTEM

od 220,- | 270,60

cena ościeżnicy netto | brutto (PLN)

Ościeżnica regulowana z listwami 60 mm oraz 80 mm

Łatwa w montażu ościeżnica regulowana Porta SYSTEM stanowi komplet wraz ze wszystkimi rodzajami skrzydeł wewnątrzłokalnych.

Moduł Retro pozwoli Państwu uzyskać zupełnie odmienną i nową stylizację drzwi.

KOLORYSTYKA

Portadecor
Portasynchro 3D
Portacortex
Super Matt

★★★

Portadur
Drewnopodobna PCV
Naturalna Standard
Naturalna Satin
Naturalna Select
Farba Akrylowa UV

★★★★

Portaperfect 3D
CPL HQ

★★★★★

5
LAT
GWARANCJI

PRZEKRÓJ OŚCIEŻNICY

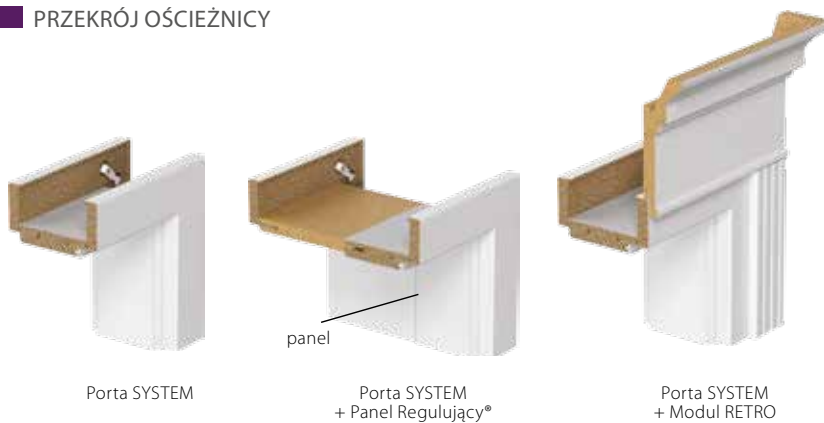

ZAKRES REGULACJI OŚCIEŻNICY

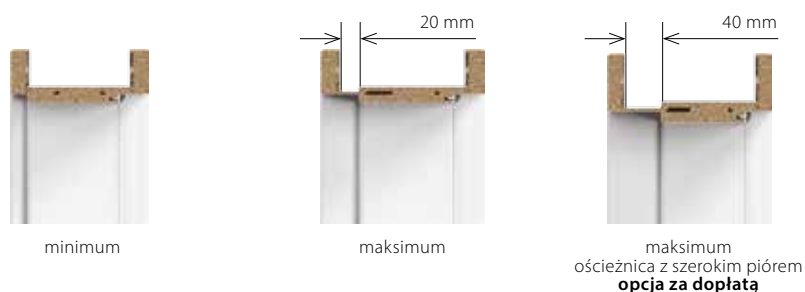

ZAKRES SZEROKOŚCI PANELU REGULUJĄCEGO



Zobacz nowe rozwiązania (kątownik 60 lub 80 mm):
www.porta.com.pl/dm/szerokaopaska.wmv

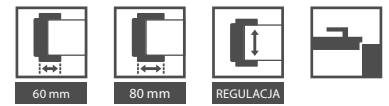

CENNIK NETTO | BRUTTO PLN

CENY OŚCIEŻNIC PORTA SYSTEM

Zakres szerokości muru	Portadecor, Portasynchro 3D		Portacortex, Super Matt, Portadur, Portaperfect 3D, CPL HQ		Okleina Drewnopodobna PCV		Farba Akrylowa UV, Okleiny naturalne, Unikalne okleiny naturalne Villadora		Okleina Naturalna Satin	
	jednoskrz.	dwuskrzydł.	jednoskrz.	dwuskrzydł.	jednoskrz.	dwuskrzydł.	jednoskrz.	dwuskrzydł.	jednoskrz.	dwuskrzydł.
A 75 ÷ 95	220 270,60	325 399,75	230 282,90	340 418,20	303 372,69	449 552,27	442 543,66	654 804,42	491 603,93	728 895,44
B, C 95 ÷ 115 120 ÷ 140	230 282,90	340 418,20	238 292,74	352 432,96	316 388,68	469 576,87	457 562,11	677 832,71	506 622,38	751 923,73
D, E 140 ÷ 160 160 ÷ 180	250 307,50	370 455,10	265 325,95	392 482,16	344 423,12	510 627,30	487 599,01	722 888,06	536 659,28	796 979,08
F, G, H 180 ÷ 200 200 ÷ 220 220 ÷ 240	270 332,10	400 492,00	283 348,09	419 515,37	373 458,79	554 681,42	519 638,37	770 947,10	568 698,64	843 1036,89
I, J, K 240 ÷ 260 260 ÷ 280 280 ÷ 300	310 381,30	460 565,80	318 391,14	472 580,56	439 539,97	653 803,19	591 726,93	878 1079,94	640 787,20	952 1170,96

CENY PANELU REGULUJĄCEGO® DO OŚCIEŻNICY PORTA SYSTEM

Zakres szerokości muru	Portadecor, Portasynchro 3D		Portacortex, Super Matt, Portadur, Portaperfect 3D, CPL HQ		Okleina Drewnopodobna PCV		Farba Akrylowa UV, Okleiny naturalne		Okleina Naturalna Satin	
	jednoskrz.	dwuskrzydł.	jednoskrz.	dwuskrzydł.	jednoskrz.	dwuskrzydł.	jednoskrz.	dwuskrzydł.	jednoskrz.	dwuskrzydł.
typ A (80 mm) poziom	10 12,30	16 19,68	11 13,53	18 22,14	14 17,22	19 23,37	20 24,60	36 44,28	31 38,13	53 65,19
typ B (160 mm) poziom	16 19,68	22 27,06	17 20,91	24 29,52	18 22,14	25 30,75	31 38,13	45 55,35	53 65,19	78 95,94
typ A (80 mm) pion (kpl.)	40 49,20		44 54,12		48 59,04		78 95,94		91 111,93	
typ B (160 mm) pion (kpl.)	59 72,57		64 78,72		68 83,64		118 145,14		144 177,12	

CENY MODUŁU RETRO DO OŚCIEŻNICY PORTA SYSTEM (KOMPLET NA JEDNĄ STRONĘ)

Zakres szerokości muru	Portadecor, Portasynchro 3D		Portacortex, Super Matt, Portadur, Portaperfect 3D		Okleina Drewnopodobna PCV		Farba Akrylowa UV, Okleiny naturalne		Okleina Naturalna Satin	
	jednoskrz.	dwuskrzydł.	jednoskrz.	dwuskrzydł.	jednoskrz.	dwuskrzydł.	jednoskrz.	dwuskrzydł.	jednoskrz.	dwuskrzydł.
korona	97 119,31	151 185,73	98 120,54	152 186,96	101 124,23	155 190,65	120 147,60	185 227,55	147 180,81	226 277,98
listwy ozdobne pion (kpl.)	69 84,87		76 93,48		78 95,94		109 134,07		131 161,13	
komplet (korona + listwy)	166 204,18	220 270,60	174 214,02	228 280,44	179 220,17	233 286,59	229 281,67	294 361,62	278 341,94	357 439,11

KONSTRUKCJA OŚCIEŻNICY

Ościeżnica składa się z:

- belek głównych: poziomej oraz dwóch pionowych wykonanych z materiałów drewnopochodnych,
- listew opaskowych (60, 80 mm).

Ościeżnica Porta SYSTEM jest produkowana i dostarczana do Klienta w postaci kompletu elementów przeznaczonych do składania na miejscu budowy.

Porta SYSTEM dla skrzydeł Porta GRANDE oklejona folią gruntującą oraz wykończona emalią RAL utwardzaną UV.

AKCESORIA – W CENIE OŚCIEŻNICY

Okleiny syntetyczne:

- Dwa zawiasy czopowe standard lub zawiasy PRIME za dopłatą
- Trzy zawiasy w ościeżnicy o wymiarze „100” oraz we wszystkich rozmiarach ościeżnicy w okleinie Portadur

Okleiny naturalne:

- Dwa komplety zawiasów PRIME
- Trzy komplety zawiasów PRIME w ościeżnicy o wymiarze „90” i „100” oraz we wszystkich okleinach naturalnych select
- Uszczelka gumowa na obwodzie ościeżnicy

ROZMIAR OŚCIEŻNICY, patrz str. 182, Tabela 1

Dla zakresów szerokości muru (A-K) „60”, „70”, „80”, „90”, „100”, „110” i „120” ÷ „200” oraz jednoskrzydłowe „60” ÷ „90” z dostawką „40”¹.

UWAGI

- Aprobata Techniczna AT-15-5664/2012, ITB Warszawa.
- Montaż ościeżnicy należy wykonać w pomieszczeniach z ostatecznie wykończonymi ścianami (np. tapety) i podłogą (np. parkiet).
- Ościeżnicę można również zamawiać w wersji „tunel” (tj. wykonaną bez wrębu oraz uszczelki, zawiasów i zaczepu zamka).
- Moduł RETRO niedostępny w pokryciu CPL HQ.

1 Dotyczy tylko ościeżnicy w naturalnej okleinie.

DOPLĄTY (OPCJE)

- wzmocnienie pod samozamykacz 39 | **47,97**
- pokrycie okleiną naturalną Dąb Biały (RAL 9016) 49 | **60,27**
- pokrycie okleiną naturalną Dąb Biały (RAL 9016) dla pilasterów 15 | **18,45**
- pokrycie okleiną naturalną Dąb Biały (RAL 9016) dla korony 19 | **23,37**
- zawiasy PRIME 20 | **24,60**

Porta SYSTEM ELEGANCE

od 451,- | 554,73

cena ościeżnicy netto | brutto (PLN)

Ościeżnica regulowana bezprzylgowa z listwami 80 mm

Ościeżnica wewnątrzlokalowa dedykowana skrzydłom drzwiowym przygotowanym w wersji bezprzylgowej. Łatwa w montażu ościeżnica regulowana.

KOLORYSTYKA

Portadecor
Portasynchro 3D
Portacortex
Super Matt

★★★

Portadur
Drewnopodobna PCV
Naturalna Standard
Naturalna Satin
Naturalna Select
Farba Akrylowa UV

★★★★

Portaperfect 3D
CPL HQ

★★★★★

PRZEKRÓJ OŚCIEŻNICY



ZAKRES REGULACJI OŚCIEŻNICY

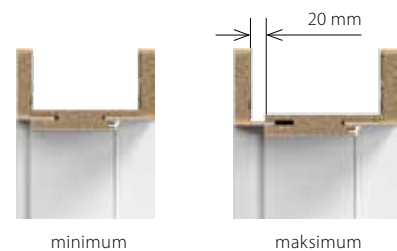

PRZYGOTOWANIE OTWORÓW DRZWIOWYCH

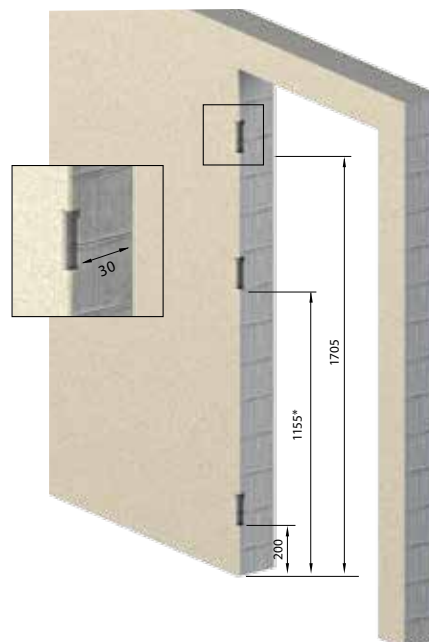

OŚCIEŻNICA DEDYKOWANA DLA KOLEKCJI SKRZYDEŁ PORTA GRANDE



* środkowy zawias tylko w rozmiarze 100

Podczas przygotowania otworu w ścianie w celu zamontowania ościeżnicy Porta SYSTEM ELEGANCE należy pamiętać o wykonaniu podkuć/wcięć w miejscach występowania gniazd zawiasów mocowanych w ościeżnicy (dotyczy wersji z zawiasami 3D).

5
LAT
GWARANCJI



CENNIK NETTO | BRUTTO PLN

CENY OŚCIEŻNICY PORTA SYSTEM ELEGANCE Z ZAWIASAMI 3D

Zakres szerokości muru	Portadecor, Portasynchro 3D		Portaperfect 3D, CPL HQ, Portadur, Portacortex, Super Matt		Okleina Drewnopodobna PCV		Farba Akrylowa UV, Okleiny naturalne, Unikalne okleiny naturalne Villadora		Okleina Naturalna Satin	
	jednoskrz.	dwuskrzydł.	jednoskrz.	dwuskrzydł.	jednoskrz.	dwuskrzydł.	jednoskrz.	dwuskrzydł.	jednoskrz.	dwuskrzydł.
B, C 95 ÷ 115 120 ÷ 140	451 554,73	671 825,33	501 616,23	746 917,58	561 690,03	836 1028,28	696 856,08	1035 1273,05	745 916,35	1109 1364,07
D, E 140 ÷ 160 160 ÷ 180	461 567,03	686 843,78	515 633,45	767 943,41	571 702,33	851 1046,73	718 883,14	1068 1313,64	767 943,41	1142 1404,66
F, G, H 180 ÷ 200 200 ÷ 220 220 ÷ 240	471 579,33	701 862,23	529 650,67	788 969,24	581 714,63	866 1065,18	740 910,20	1100 1353,00	789 970,47	1174 1444,02
I, J, K 240 ÷ 260 260 ÷ 280 280 ÷ 300	494 607,62	736 905,28	557 685,11	830 1020,90	601 739,23	896 1102,08	783 963,09	1165 1432,95	832 1023,36	1239 1523,97

PROMOCJA! Rabat 100 zł za ościeżnicę z zawiasami standard.



zawias standard (drzwi zamknięte)*



zawias standard (drzwi otwarte)*

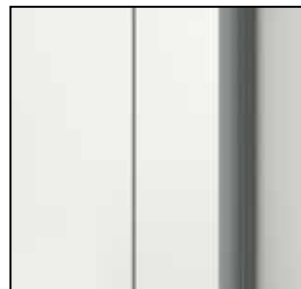

zawias 3D (drzwi zamknięte)



zawias 3D (drzwi otwarte)

KONSTRUKCJA OŚCIEŻNICY

Ościeżnica składa się z:

- belek głównych: poziomej oraz dwóch pionowych wykonanych z materiałów drewnopochodnych i wyposażonych w niezbędne okucia i akcesoria,
- listew opaskowych.

Promień listwy kątownika „na kant” dla oklein naturalnych Standard, Select, Satin. Promień listwy kątownika 1,5 mm dla oklein: Portadecor, Portasynchro 3D, Portadur i Portacortex, Super Matt, Portaperfect 3D. Promień listwy kątownika 3 mm dla oklein: CPL HQ 0,2 mm i drewnopodobna PCV.

Ościeżnica Porta SYSTEM ELEGANCE jest produkowana i dostarczana do Klienta w postaci kompletu elementów przeznaczonych do składania na miejscu budowy.

PS ELEGANCE dla skrzydeł Porta GRANDE oklejona folią gruntującą oraz wykończona emalią RAL utwardzaną UV.

AKCESORIA – W CENIE OŚCIEŻNICY

- Dwa komplety zawiasów regulowanych 3D lub zawiasów standard
- Uszczelka gumowa na obwodzie ościeżnicy

ROZMIAR OŚCIEŻNICY, patrz str. 182, Tabela 1

W dziesięciu zakresach szerokości muru, od 95 mm do 300 mm: „60”, „70”, „80”, „90”, „100” i „120” ÷ „200”.

UWAGI

- Aprobata Techniczna AT-15-5664/2012, ITB Warszawa.
- Montaż ościeżnicy należy wykonać w pomieszczeniach z ostatecznie wykończonymi ścianami (np. tapety) i podłogą (np. parkiet).
- Ze względu na zaczep zawiasów należy pamiętać o uwzględnieniu tego elementu przy wykonywaniu otworu montażowego, patrz Instrukcja.
- Zawiasy STANDARD i 3D posiadają inne frezowanie gniazda.
- Ościeżnicę można również zamawiać w wersji „tunel” (tj. wykonaną bez wrębu oraz uszczelki, zawiasów i zaczepu zamka) – dostępne od maja 2014.

*Zawias standard można stosować tylko do skrzydeł o wadze nieprzekraczającej 32 kg. Tabele wagowe skrzydeł dostępne pod adresem: www.porta.com.pl/waga

DOPLĄTY

- trzeci zawias 3D w ościeżnicach „100” 66 | **81,18**
- trzeci zawias standard w ościeżnicach „100” 33 | **40,59**
- wzmocnienie pod samozamykacz 39 | **47,97**
- pokrycie okleiną naturalną Dąb Biały (RAL 9016) 49 | **60,27**

Ościeżnica LEVEL

od 374,- | 460,02*

cena ościeżnicy netto | brutto (PLN)

Przejdź na wyższy poziom

Ościeżnica regulowana z listwami 80 mm, bezprzylgowa z panelem górnym o wysokości 20 lub 100 cm.

KOLORYSTYKA

Portadecor
Portasynchro 3D
Super Matt

★★★

Naturalna Standard
Naturalna Satin
Naturalna Select
Farba Akrylowa UV

★★★★

Portaperfect 3D
CPL HQ – Porta KONTRAKT

★★★★★

WYSOKOŚĆ GÓRNEGO PANELU

Możliwość samodzielnego skrótu do wymaganej wysokości.



panel 20 cm

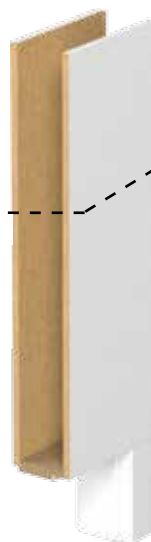

panel 100 cm

PROFILE OŚCIEŻNICY LEVEL

r = 1,5

r = 5



Okleiny Syntetyczne,
Farba Akrylowa UV

na kant

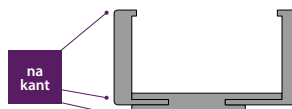

Okleiny Naturalne

ZAKRES REGULACJI OŚCIEŻNICY



minimum



maksimum

5
LAT
GWARANCJI



Ościeżnica w wersji dwuskrzydłowej, oraz w CPL HQ w Porta KONTRAKT, patrz str. 186



CENNIK NETTO | BRUTTO PLN

CENY OŚCIEŻNICY LEVEL Z ZAWIASAMI 3D

Zakres szerokości muru	Portadecor, Portasynchro 3D	Portaperfect 3D, Super Matt	Farba Akrylowa UV	Okleiny naturalne, Unikalne okleiny naturalne Villadora	Okleina Naturalna Satin
	jednoskrzydłowe	jednoskrzydłowe	jednoskrzydłowe	jednoskrzydłowe	jednoskrzydłowe
BAZA OŚCIEŻNICY					
B, C 95 ÷ 115 120 ÷ 140	374 460,02	424 521,52	594 730,62	654 804,42	714 878,22
D, E 140 ÷ 160 160 ÷ 180	384 472,32	434 533,82	614 755,22	664 816,72	724 890,52
F, G, H 180 ÷ 200 200 ÷ 220 220 ÷ 240	394 484,62	444 546,12	624 767,52	684 841,32	744 915,12
I, J, K 240 ÷ 260 260 ÷ 280 280 ÷ 300	414 509,22	474 583,02	644 792,12	714 878,22	774 952,02
PANELE GÓRNE					
200 mm (2x)	99 121,77	119 146,37	199 244,77	249 306,27	279 343,17
1000 mm (2x)	299 367,77	349 429,27	399 490,77	449 552,27	489 601,47
200 i 1000 mm (1/1)	229 281,67	269 330,87	299 367,77	359 441,57	409 503,07

ościeżnica LEVEL (komplet)

=

baza ościeżnicy

+

panele górne



Zobacz montaż ościeżnicy LEVEL:
www.porta.com.pl/dm/montazosclevel.wmv

KONSTRUKCJA OŚCIEŻNICY

Ościeżnica składa się z:

- belek głównych: poziomej (nadproże z piórami łączącymi panel) oraz dwóch pionowych wykonanych z materiałów drewnopochodnych i wyposażonych w niezbędne okucia i akcesoria,
- listew opaskowych (80 mm),
- 2 paneli poziomych (zamawiane jako osobna pozycja).

Promień listwy kątownika „na kant” dla oklein naturalnych Standard, Select, Satin. Promień listwy kątownika 1,5 mm dla oklein: Portadecor, Portasynchro 3D, Portacortex, Super Matt, Portaperfect 3D. Ościeżnica LEVEL jest produkowana i dostarczana do Klienta w postaci kompletu elementów przeznaczonych do składania na miejscu budowy.

Ościeżnica LEVEL dla skrzydeł Porta GRANDE oklejona folią gruntującą oraz wykończona emalią RAL utwardzaną UV.

Usłojenie poziome jedynie dla kolorów Jesion Capri 1, 2, 3.

AKCESORIA – W CENIE OŚCIEŻNICY

- Dwa komplety zawiasów regulowanych 3D lub zawiasów standard
- Uszczelka gumowa na obwodzie ościeżnicy

ROZMIAR OŚCIEŻNICY, patrz str. 182, Tabela 1

W dziesięciu zakresach szerokości muru, od 95 mm do 300 mm: „60”, „70”, „80”, „90”, „100”.

Ościeżnica dwuskrzydłowa – Porta KONTRAKT, patrz str. 186.

UWAGI

- Aprobata Techniczna AT-15-5664/2012, ITB Warszawa.
- Montaż ościeżnicy należy wykonać w pomieszczeniach z ostatecznie wykończonymi ścianami (np. tapety) i podłogą (np. parkiet).
- Ze względu na zaczep zawiasów należy pamiętać o uwzględnieniu tego elementu przy wykonywaniu otworu montażowego, patrz Instrukcja.

* **Zawias standard** można stosować tylko do skrzydeł o wadze nieprzekraczającej 32 kg. Tabele wagowe skrzydeł dostępne pod adresem: www.porta.com.pl/waga

DOPLATY

- trzeci zawias 3D w ościeżnicach „100” 66 | **81,18**
- wzmocnienie pod samozamykacz 39 | **47,97**
- pokrycie okleiną naturalną Dąb Biały (RAL 9016) 49 | **60,27**

LEVEL



Ościeżnica regulowana

Ościeżnica dedykowana do skrzydeł szklanych wykonanych w Polskiej Normie. Tylko tak dobrany komplet gwarantuje wysokie parametry użytkowe i satysfakcję z zakupu.

KOLORYSTYKA

Portadur
Drewnopodobna PCV
Naturalna Standard
Naturalna Satin
Naturalna Select
Farba Akrylowa UV

★★★★

Portaperfect 3D
CPL HQ

★★★★★

PRZEKRÓJ OŚCIEŻNICY



zaczep zamka

ZAKRES REGULACJI OŚCIEŻNICY



minimum

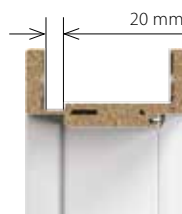

maksimum

PREZENTACJA PRZYKŁADOWYCH SKRZYDEŁ SZKLANYCH



S05 five
producent Gipsy Kings



p15 dmuchawce mat
producent Gipsy Kings



p55 drzewa 2
producent Gipsy Kings

Przykładowi producenci skrzydeł szklanych:
- GIPSY KINGS – www.szklanedrzwi.pl
- JA-GLAS – www.ja-glas.pl
- JAK SZKŁO – www.jakszklo.pl
- W-M GLASS – www.wmglass.com.pl
- VILLA GLASS STUDIO – www.villa.com.pl

5
LAT
GWARANCJI

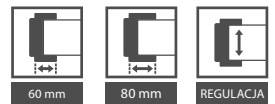

CENNIK NETTO | BRUTTO PLN

CENY OŚCIEŻNIC PORTA SYSTEM

Zakres szerokości muru	Portadecor, Portasynchro 3D	CPL HQ, Portadur, Portacortex, Super Matt, Portaperfect 3D	Okleina Drewnopodobna PCV	Farba Akrylowa UV, Okleiny naturalne	Okleina Naturalna Satin
A 75 ÷ 95 mm	214 263,22	224 275,52	297 365,31	442 543,66	491 603,93
B, C 95 ÷ 115 mm 120 ÷ 140 mm	224 275,52	232 285,36	310 381,30	457 562,11	506 622,38
D, E 140 ÷ 160 mm 160 ÷ 180 mm	244 300,12	259 318,57	338 415,74	487 599,01	536 659,28
F, G, H 180 ÷ 200 mm 200 ÷ 220 mm 220 ÷ 240 mm	264 324,72	277 340,71	367 451,41	519 638,37	568 698,64
I, J, K 240 ÷ 260 mm 260 ÷ 280 mm 280 ÷ 300 mm	304 373,92	312 383,76	433 532,59	591 726,93	640 787,20

Ościeżnice pokryte okleinami naturalnymi są również dostępne w wersji nielakierowanej – do wykończenia we własnym zakresie. Cena niższa o 22 zł (netto) od ceny ościeżnicy polakierowanej pojedynczej i o 33 zł (netto) od podwójnej. Ościeżnice w okleinie syntetycznej do samodzielnego lakierowania dostępne są w cenie ościeżnic w okleinie Portadecor.

cena kompletu
drzwi szklanych

=

cena tafli szklanej

+

cena ościeżnicy
Porta SYSTEM GK

+

cena okuć

Porta KMI Poland

KONSTRUKCJA OŚCIEŻNICY

Ościeżnica składa się z:

- belek głównych: poziomej oraz dwóch pionowych wykonanych z materiałów drewnopochodnych,
- listew opaskowych.

Ościeżnica Porta SYSTEM GK jest produkowana i dostarczana do Klienta w postaci kompletu elementów przeznaczonych do składania na miejscu budowy.

AKCESORIA – W CENIE OŚCIEŻNICY

- Zaczep zamka (krótki)
- Uszczelka gumowa na obwodzie ościeżnicy
- Gniazda zawiasowe (kieszenie) 2 sztuki dla rozmiarów „60” ÷ „90”, 3 sztuki dla rozmiaru „100”

UWAGA! zawiasy nie są dostarczane w komplecie z ościeżnicą.

ROZMIAR OŚCIEŻNICY, patrz str. 182, Tabela 1

W jedenastu zakresach szerokości muru, od 75 mm do 300 mm: „60”, „70”, „80”, „90”, „100”.

UWAGI

- Aprobata Techniczna AT-AT-15-5664/2012, ITB Warszawa.
- Montaż ościeżnicy należy wykonać w pomieszczeniach z ostatecznie wykończonymi ścianami (np. tapety) i podłogą (np. parkiet).

Ościeżnica regulowana RETRO

Ościeżnice wewnętrzzłokalne dedykowane skrzydłom Villadora. Łatwa w montażu ościeżnica regulowana.

KOLORYSTYKA

Naturalna Retro

★★★★

5
LAT
GWARANCJI



PRZEKRÓJ OŚCIEŻNICY



profil ościeżnicy
– szeroka listwa 80 mm



moduł Retro

ZAKRES REGULACJI OŚCIEŻNICY



minimum

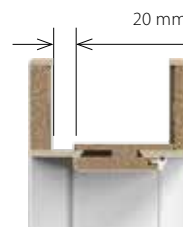

maksimum

20 mm

CENNIK NETTO | BRUTTO PLN

CENY OŚCIEŻNIC VILLADORA

Zakres szerokości muru	jednoskrzydłowe	dwuskrzydłowe
A 75 ÷ 95 mm	632 777,36	948 1166,04
B 95 ÷ 115 mm	654 804,42	982 1207,86
C 120 ÷ 140 mm	676 831,48	1014 1247,22
D 140 ÷ 160 mm	698 858,54	1014 1247,22
E 160 ÷ 180 mm	720 885,60	1048 1289,04
F 180 ÷ 200 mm	742 912,66	1114 1370,22
G 200 ÷ 220 mm	764 939,72	1147 1410,81
H 220 ÷ 240 mm	786 966,78	1180 1451,40
I 240 ÷ 260 mm	808 993,84	1213 1491,99
J 260 ÷ 280 mm	830 1020,90	1247 1533,81
K 280 ÷ 300 mm	852 1047,96	1279 1573,17

MODUŁ RETRO	jednoskrzydłowe	dwuskrzydłowe
Korona (kpl. / 1str.)	243 298,89	485 596,55
Listwy ozdobne (kpl. / 1str.)	210 258,30	210 258,30
Korona + pilastry (kpl. / 1 str.)	453 557,19	695 854,85

KONSTRUKCJA OŚCIEŻNICY

Ościeżnica składa się z:

- belek głównych: poziomej oraz dwóch pionowych wykonanych z materiałów drewnopochodnych i wyposażonych w niezbędne okucia i akcesoria,
- listew opaskowych.

Ościeżnica Villadora Rerto jest produkowana i dostarczana do Klienta w postaci kompletu elementów przeznaczonych do składania na miejscu budowy.

AKCESORIA – W CENIE OŚCIEŻNICY

- Trzy komplety zawiasów czopowych z regulacją 3D
- Uszczelka gumowa na obwodzie ościeżnicy

ROZMIAR OŚCIEŻNICY, patrz str. 182, Tabela 1

Dla zakresów szerokości muru (A-K): „60”, „70”, „80”, „90”, „100” i „120” ÷ „200”.

UWAGI

- Aprobata Techniczna AT-15-5664/2012, ITB Warszawa.
- Montaż ościeżnicy należy wykonać w pomieszczeniach z ostatecznie wykończonymi ścianami (np. tapety) i podłogą (np. parkiet).
- Ze względu na zaczep zawiasów należy pamiętać o uwzględnieniu tego elementu przy wykonywaniu otworu montażowego, patrz Instrukcja.
- Moduł RETRO jest dostępny do ościeżnic Villadora Retro.

Ościeżnica regulowana MODERN

Ościeżnice wewnętrzzłokalne dedykowane skrzydłom Villadora. Łatwa w montażu ościeżnica regulowana.

KOLORYSTYKA

Naturalna Select (Porta)
Unikalne Okleiny Naturalne (Villadora)

★★★★

5
LAT
GWARANCJI



panel poziomy
w wersji PLUS
– wysokość
górnjej opaski
200 mm

PRZEKRÓJ OŚCIEŻNICY



profil ościeżnicy
– 80 mm dla wysokości drzwi 2.0
– 100 mm dla wysokości drzwi 2.2

ZAKRES REGULACJI OŚCIEŻNICY

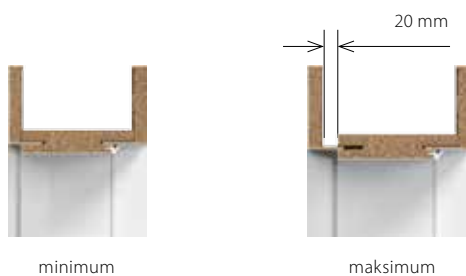

CENNIK NETTO | BRUTTO PLN

CENY OŚCIEŻNIC VILLADORA

Zakres szerokości muru	WYSOKOŚĆ 2.0				WYSOKOŚĆ 2.2			
	STANDARD		PLUS		STANDARD		PLUS	
	jednoskrzydłowe	dwuskrzydłowe	jednoskrzydłowe	dwuskrzydłowe	jednoskrzydłowe	dwuskrzydłowe	jednoskrzydłowe	dwuskrzydłowe
B 95 ÷ 115 mm	750 922,50	1125 1383,75	970 1193,10	1455 1789,65	955 1174,65	1433 1762,59	1176 1446,48	1764 2169,72
C 120 ÷ 140 mm	764 939,72	1147 1410,81	985 1211,55	1477 1816,71	970 1193,10	1455 1789,65	1191 1464,93	1786 2196,78
D 140 ÷ 160 mm	779 958,17	1169 1437,87	1000 1230,00	1500 1845,00	985 1211,55	1477 1816,71	1205 1482,15	1808 2223,84
E 160 ÷ 180 mm	794 976,62	1191 1464,93	1014 1247,22	1522 1872,06	1000 1230,00	1500 1845,00	1220 1500,60	1830 2250,90
F 180 ÷ 200 mm	808 993,84	1213 1491,99	1029 1265,67	1544 1899,12	1014 1247,22	1522 1872,06	1235 1519,05	1852 2277,96
G 200 ÷ 220 mm	823 1012,29	1235 1519,05	1044 1284,12	1566 1926,18	1029 1265,67	1544 1899,12	1250 1537,50	1875 2306,25
H 220 ÷ 240 mm	838 1030,74	1257 1546,11	1058 1301,34	1588 1953,24	1044 1284,12	1566 1926,18	1264 1554,72	1897 2333,31
I 240 ÷ 260 mm	852 1047,96	1279 1573,17	1073 1319,79	1610 1980,30	1058 1301,34	1588 1953,24	1279 1573,17	1919 2360,37
J 260 ÷ 280 mm	867 1066,41	1301 1600,23	1088 1338,24	1632 2007,36	1073 1319,79	1610 1980,30	1294 1591,62	1941 2387,43
K 280 ÷ 300 mm	882 1084,86	1323 1627,29	1102 1355,46	1654 2034,42	1088 1338,24	1632 2007,36	1308 1608,84	1963 2414,49

KONSTRUKCJA OŚCIEŻNICY

Ościeżnica składa się z:

- belek głównych: poziomej oraz dwóch pionowych wykonanych z materiałów drewnopochodnych i wyposażonych w niezbędne okucia i akcesoria,
- listew opaskowych,
- 2 kątowników (paneli) poziomych w wersji PLUS.

Występują 4 opcje konstrukcji:

- wysokość 2.0 standard – kątowniki o szerokości 80 mm, belki i kątowniki zacięte do połączenia pod kątem 45°,
- wysokość 2.2 standard – kątowniki o szerokości 100 mm, belki i kątowniki zacięte do połączenia pod kątem 45°,
- wysokość 2.0 PLUS – kątowniki pionowe o szerokości 80 mm, kątowniki poziome o szerokości 200 mm, belki i kątowniki zacięte do połączenia pod kątem 90°,
- wysokość 2.2 PLUS – kątowniki pionowe o szerokości 100 mm, kątowniki poziome o szerokości 200 mm, belki i kątowniki zacięte do połączenia pod kątem 90°.

Listwy kątownika, panele oraz belki mają profil krawędzi „na kant”.

Ościeżnica Villadora Modern jest produkowana i dostarczana do Klienta w postaci kompletu elementów przeznaczonych do składania na miejscu budowy.

AKCESORIA – W CENIE OŚCIEŻNICY

- Dwa komplety zawiasów regulowanych 3D dla normy wysokości 2.0
- Trzy komplety zawiasów regulowanych 3D dla normy wysokości 2.2
- Uszczelka gumowa na obwodzie ościeżnicy

ROZMIAR OŚCIEŻNICY, patrz str. 182, Tabela 1

Dla zakresów szerokości muru (B-K): „60”, „70”, „80”, „90”, „100” i „120” ÷ „200”.

UWAGI

- Aprobata Techniczna AT-15-5664/2012, ITB Warszawa.
- Montaż ościeżnicy należy wykonać w pomieszczeniach z ostatecznie wykończonymi ścianami (np. tapety) i podłogą (np. parkiet).
- Ze względu na zaczep zawiasów należy pamiętać o uwzględnieniu tego elementu przy wykonywaniu otworu montażowego, patrz Instrukcja.

DOPLĄTY

- trzeci zawias 3D w ościeżnicach „100” dla normy wysokości 2.0 66 | **81,18**
- wzmocnienie pod samozamykacz 39 | **47,97**

Ościeżnica regulowana

Do przeszklenia ścianek działowych i doświetlenia pomieszczeń warto zastosować nowoczesne i funkcjonalne rozwiązanie w formie naświetli.

Dzięki naświetłom pomieszczenia mogą zostać podzielone bez utraty światła.

KOLORYSTYKA

Portadecor
Portasynchro 3D
Portacortex
Super Matt

★★★

Portadur
Drewnopodobna PCV
Naturalna Standard
Naturalna Satin
Naturalna Select
Farba Akrylowa UV

★★★★

Portaperfect 3D
CPL HQ

★★★★★

5
LAT
GWARANCJI



naświetle samodzielne

KONSTRUKCJA NAŚWIETLA

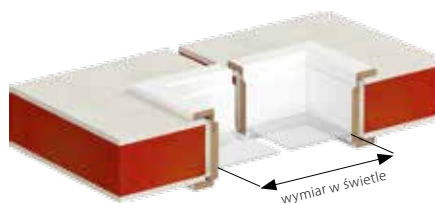

ZAKRES REGULACJI NAŚWIETLA PORTA SYSTEM

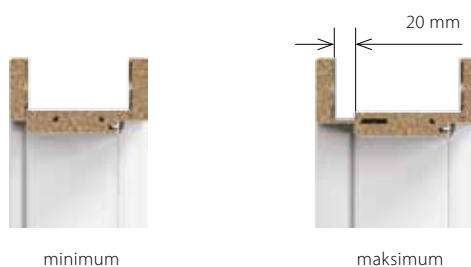

minimum

maksimum

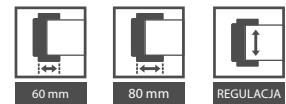

■ CENNIK NETTO | BRUTTO PLN

CENY NAŚWIETLI WEWNĄTRZLOKALOWYCH REGULOWANYCH

Zakres szerokości muru	Portadecor, Portasynchro 3D, Portaperfect 3D			CPL HQ, Portadur, Portacortex, Super Matt			Okleiny drewnopodobne			Farba Akrylowa UV, Okleiny naturalne			Okleina Naturalna Satin		
	Grupa wymiarowa A x A	Grupa wymiarowa A x B	Grupa wymiarowa B x B	Grupa wymiarowa A x A	Grupa wymiarowa A x B	Grupa wymiarowa B x B	Grupa wymiarowa A x A	Grupa wymiarowa A x B	Grupa wymiarowa B x B	Grupa wymiarowa A x A	Grupa wymiarowa A x B	Grupa wymiarowa B x B	Grupa wymiarowa A x A	Grupa wymiarowa A x B	Grupa wymiarowa B x B
A 75÷95 mm	130 159,90	170 209,10	210 258,30	153 188,19	203 249,69	253 311,19	164 201,72	214 263,22	264 324,72	400 492,00	500 615,00	620 762,60	449 552,27	549 675,27	694 853,62
B 95÷115 mm	134 164,82	174 214,02	214 263,22	158 194,34	208 255,84	258 317,34	169 207,87	219 269,37	269 330,87	407 500,61	507 623,61	627 771,21	456 560,88	556 683,88	701 862,23
C 120÷140 mm	138 169,74	178 218,94	218 268,14	163 200,49	213 261,99	263 323,49	174 214,02	224 275,52	274 337,02	414 509,22	514 632,22	634 779,82	463 569,49	563 692,49	708 870,84
D 140÷160 mm	142 174,66	182 223,86	222 273,06	168 206,64	218 268,14	268 329,64	179 220,17	229 281,67	279 343,17	421 517,83	521 640,83	641 788,43	470 578,10	570 701,10	715 879,45
E 160÷180 mm	146 179,58	186 228,78	226 277,98	173 212,79	223 274,29	273 335,79	184 226,32	234 287,82	284 349,32	428 526,44	528 649,44	648 797,04	477 586,71	577 709,71	722 888,06
F 180÷200 mm	150 184,50	190 233,70	230 282,90	178 218,94	228 280,44	278 341,94	189 232,47	239 293,97	289 355,47	435 535,05	535 658,05	655 805,65	484 595,32	584 718,32	729 896,67
G 200÷220 mm	154 189,42	194 238,62	234 287,82	183 225,09	233 286,59	283 348,09	194 238,62	244 300,12	294 361,62	442 543,66	542 666,66	662 814,26	491 603,93	591 726,93	736 905,28
H 220÷240 mm	158 194,34	198 243,54	238 292,74	188 231,24	238 292,74	288 354,24	199 244,77	249 306,27	299 367,77	449 552,27	549 675,27	669 822,87	498 612,54	598 735,54	743 913,89
I 240÷260 mm	162 199,26	202 248,46	242 297,66	193 237,39	243 298,89	293 360,39	204 250,92	254 312,42	304 373,92	456 560,88	556 683,88	676 831,48	505 621,15	605 744,15	750 922,50
J 260÷280 mm	166 204,18	206 253,38	246 302,58	198 243,54	248 305,04	298 366,54	209 257,07	259 318,57	309 380,07	463 569,49	563 692,49	683 840,09	512 629,76	612 752,76	757 931,11
K 280÷300 mm	170 209,10	210 258,30	250 307,50	203 249,69	253 311,19	303 372,69	214 263,22	264 324,72	314 386,22	470 578,10	570 701,10	690 848,70	519 638,37	619 761,37	764 939,72

DOPLĄTY ZA NAŚWIETLE GÓRNE ZESPOLONE Z PORTA SYSTEM

Portadecor, Portasynchro 3D, Portaperfect 3D	CPL HQ, Portadur, Portacortex, Super Matt	Okleiny drewnopodobne	Farba Akrylowa UV, Okleiny naturalne	Okleina Naturalna Satin
130 159,90	152 186,96	174 214,02	196 241,08	245 301,35

Dopłaty mają zastosowanie do cen Porta SYSTEM – skrzydła pojedyncze, *patrz Tabela str. 144*.
Są niezależne od zakresu szerokości muru.

KONSTRUKCJA OŚCIEŻNICY

Naświetla składają się z belek głównych (dwóch poziomych oraz dwóch pionowych wykonanych z materiałów drewnopochodnych), kompletu listew przyszybowych, łączników belek głównych oraz listew opaskowych. Naświetla są produkowane i dostarczane do Klienta w postaci kompletu elementów przeznaczonych do składania w miejscu montażu.

WYMIARY

- W zakresach grubości muru, od 75 mm do 300 mm.
- Naświetle zespolone z Porta SYSTEM (*str. 182, Tabela 1*), standardowa wysokość we wrębie wynosi 270 mm. H_v , H_b , H_z + 302 mm wysokości ościeżnicy Porta SYSTEM.
- Naświetle samodzielne dostępne w rozmiarach szerokości i wysokości „40”, „50”, „60”, „70”, „80”, „90”, „100” i „120” ÷ „220”.
- Maksymalny wymiar naświetla ograniczony jest powierzchnią szyby, która nie może przekroczyć 3 m².

UWAGI

- Aprobata Techniczna AT-15-5664/2012, ITB Warszawa.
- Naświetle nie jest wyposażone w szybę. Zalecane stosowanie szyby o grubości 4–6 mm.
- Montaż naświetla należy wykonać w pomieszczeniach z ostatecznie wykończonymi ścianami (np. tapety) i podłogą (np. parkiet).
- Grupy wymiarowe oraz rysunki poglądowe, *patrz str. 184*.

Kątowa MAŁA, DUŻA

od 180,- | 221,40

cena ościeżnicy netto | brutto (PLN)

Ościeżnice wewnątrzlokalowe metalowe

Produkt najwyższej jakości, mający zastosowanie wszędzie tam, gdzie są montowane drzwi o wysokiej odporności na ogień, korozję i niekorzystne czynniki zewnętrzne.

Dzięki automatycznej linii malowania proszkowego, powierzchnia blachy wykorzystanej do produkcji jest idealnie gładka i zabezpieczona przed korozją.

KOLORYSTYKA

Farba Poliestrowa ★★★★★☆

Biały (RAL 9016)	Popielaty (RAL 7047)	Kremowy (RAL 1001)	Brazowy (RAL 8028)	Antracyt HPL/CPL	Antracyt struktura (RAL 7024)
------------------	----------------------	--------------------	--------------------	------------------	-------------------------------

Blacha Stalowa Laminowana PCV ★★★★★

Złoty Dąb	Orzech	Mahoń	Antracyt
-----------	--------	-------	----------

5 LAT
GWARANCJI

P
BLACHA
OCYNKOWANA

PRZEKRÓJ OŚCIEŻNICY



mała



duża

PRZYKŁADY MONTAŻU

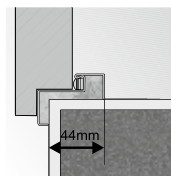

ościeżnica kątowa mała

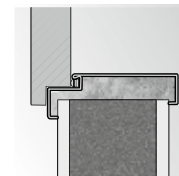

montaż bez dodatkowych elementów kotwiących

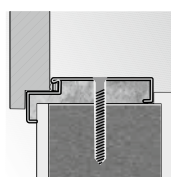

ościeżnica kątowa duża
montaż na dyble

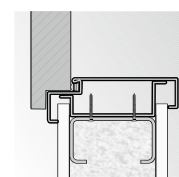

ościeżnica kątowa duża
montaż na ścianie
kartonowo-gipsowej



CENNIK NETTO | BRUTTO PLN

CENY OŚCIEŻNIC KĄTOWYCH

MODELE	jdnoskrzydłowe			dwuskrzydłowe
	„60”, „70”, „80”, „90”	„100”	„110”	„120”, „140”, „160”, „180”, „200”
Mała do ścianek murowanych	180 221,40	205 252,15	–	–
Duża do ścianek murowanych	205 252,15	242 297,66	242 297,66	305 375,15
Duża do ścianek kartonowo-gips.	230 282,90	268 329,64	268 329,64	342 420,66
Składana z blachy kwasoodpornej do ścianek murowanych	537 660,51	575 707,25	–	–
Składana z laminowna PCV, lakierowana do ścianek murowanych	313 384,99	351 431,73	–	467 574,41

CENY PROGÓW ZE STALI NIERDZEWNEJ

MODELE	jdnoskrzydłowe	dwuskrzydłowe
standardowy (90 mm)	70 86,10	113 138,99
poszerzony (120 mm)	84 103,32	133 163,59

Kątowa DUŻA SKŁADANA

ościeżnica wewnątrzlokalowa z blachy kwasoodpornej, z blachy stalowej ocynkowanej, lakierowana proszkowo lub blachy stalowej laminowanej PCV



duża składana



z blachy kwasoodpornej

KONSTRUKCJA OŚCIEŻNICY

Ościeżnice metalowe Kątowe (mała i duża) są wykonane z blachy stalowej ocynkowanej o grubości 1,2 mm. Ościeżnice są dostępne jako uniwersalne lub lewe i prawe. Szerokość profilu ościeżnicy: 44 mm (Kątowa mała) lub 105 mm (Kątowa duża). Ościeżnice składane występują w wersji z blachy nierdzewnej (kwasoodpornej) szczotkowanej (profil 100 mm) lub z blachy stalowej ocynkowanej pokrytej drewnopodobnym materiałem PCV (profil 80 mm). Ościeżnice składane są produkowane i dostarczane jako zestaw elementów pakowanych w karton do samodzielnego złożenia na budowie.

AKCESORIA – W CENIE OŚCIEŻNICY

Kątowa duża i mała oraz składana do ścianek murowanych:

- Dwa zawiasy czopowe standard
- Trzy zawiasy (w ościeżnicy o wymiarze „100” i „110”)
- Klucz imbusowy
- Uszczelka gumowa na obwodzie ościeżnicy w kolorze beżowym, popielatym, brązowym lub antracyt
- Kotwy ułatwiające montaż (Kątowa mała)

Kątowa duża do ścianek kartonowo-gipsowych:

- Dwa zawiasy czopowe standard
- Trzy zawiasy w ościeżnicy o wymiarze „100”
- Klucz imbusowy
- Uszczelka gumowa na obwodzie ościeżnicy w kolorze beżowym, popielatym, brązowym lub antracyt
- Specjalne kotwy do ścian kartonowo-gipsowych ułatwiające montaż

ROZMIAR OŚCIEŻNICY, patrz str. 182, Tabela 2

„60”, „70”, „80”, „90”, „100”, „110” i „120” ÷ „200”¹

W dwóch wersjach:

- do postawienia na gotowej posadzce „0”
- do zalania w wylewce posadzki „-30”

UWAGI

- Aprobata Techniczna AT-15-7122/2011, ITB Warszawa (składana) AT-15-8385/2010 ITB Warszawa.
 - Certyfikat Zgodności nr ITB-1312/W, ITB Warszawa.
 - Profil 80 dla ościeżnicy składanej w PCV, nie obejmuje opcji rozszerzenia profilu.
 - Nowa Farba Poliesterowa RAL Antracyt HPL/CPL jest dedykowany do skrzydeł w HPL/CPL Antracyt.
 - Zamówienia inwestycyjne (światło przejścia 800, 900 mm) – Porta KONTRAKT – **bez dopłaty.**
- 1 Wymiary niedostępne w ościeżnicy składanej z blachy kwasoodpornej i kątowej małej.

DOPLATY

- próg ze stali nierdzewnej (str. 177)
- dyble montażowe (kątowa duża) 33 | **40,59**
- rozszerzenie profilu ościeżnicy do 110 do 150 mm 50 | **61,50**
- rozszerzenie profilu ościeżnicy od 155 do 270 mm 100 | **123,00**
- rozszerzenie profilu ościeżnicy od 275 do 390 mm 151 | **185,73**



Regulowana

od 379,- | 466,17

cena ościeżnicy netto | brutto (PLN)

Ościeżnica wewnątrzlokalowa metalowa

Ościeżnica może być zastosowana praktycznie we wszystkich typach pomieszczeń – w mieszkaniach, biurach, hotelach, zakładach przemysłowych, a także wszędzie tam, gdzie potrzebna jest podwyższona wytrzymałość.

KOLORYSTYKA

Farba Poliesterowa ★★★★★☆

Biały (RAL 9016)	Popielaty (RAL 7047)	Kremowy (RAL 1001)	Brazowy (RAL 8028)	Antracyt HPL/CPL	Antracyt struktura (RAL 7024)
------------------	----------------------	--------------------	--------------------	------------------	-------------------------------



5 LAT
GWARANCJI

P
BLACHA
OCYNKOWANA

PRZEKRÓJ OŚCIEŻNICY

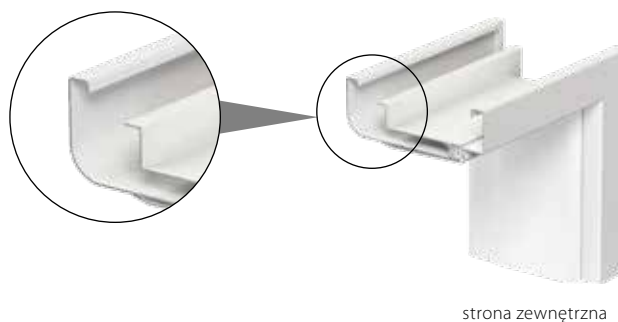

PRZYKŁADY MONTAŻU NA MURACH O RÓŻNEJ GRUBOŚCI

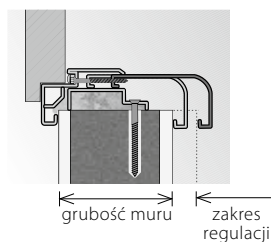

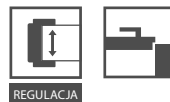

CENNIK NETTO | BRUTTO PLN

CENY OŚCIEŻNIC REGULOWANYCH

Zakres szerokości muru	„60”÷„90”	„100”, „110”	„120”÷„200”
A 95 ÷ 120 mm	379 466,17	442 543,66	567 697,41
B 121 ÷ 145 mm	405 498,15	467 574,41	605 744,15
C 146 ÷ 170 mm	430 528,90	491 603,93	642 789,66
D 171 ÷ 195 mm	455 559,65	517 635,91	679 835,17
E 196 ÷ 220 mm	480 590,40	542 666,66	717 881,91
F 221 ÷ 245 mm	505 621,15	567 697,41	754 927,42
G 246 ÷ 270 mm	530 651,90	592 728,16	793 975,39
H 271 ÷ 295 mm	555 682,65	617 758,91	829 1019,6

KONSTRUKCJA OŚCIEŻNICY

Ościeżnica regulowana jest wykonana z najwyższej jakości blachy stalowej ocynkowanej o grubości 1,5 mm.

Ościeżnica składa się z:

- części felcowej (z zawiasami i otworami zaczepowymi zamka), mocowanej na stałe do ściany,
- dostawki zamykającej, obejmującej ścianę,
- uszczelki obwiedniowej,
- zawiasów czopowych.

AKCESORIA – W CENIE OŚCIEŻNICY

- Dwa zawiasy czopowe standard
- Trzy zawiasy (w ościeżnicy o wymiarze „100” i „110”)
- Klucz imbusowy
- Uszczelka gumowa na obwodzie ościeżnicy w kolorze popielatym, brązowym, kremowym oraz antracyt
- Kołki rozporowe – ościeżnica kotwiona do ściany murowanej
- Wkręty samogwintujące – ościeżnica kotwiona do ściany kartonowo-gipsowej

ROZMIAR OŚCIEŻNICY, patrz str. 182, Tabela 2

- „60”, „70”, „80”, „90”, „100”, „110” i „120” ÷ „200”
- Do postawienia na gotowej posadzce „0”.

UWAGI

- Aprobata Techniczna AT-15-7122/2011, ITB Warszawa.
- Certyfikat Zgodności nr ITB-1312/W, ITB Warszawa.
- Montaż ościeżnicy należy wykonać w pomieszczeniach z ostatecznie wykończonymi ścianami (np. tapety) i podłogą (np. parkiet).
- Nowa Farba Poliesterowa RAL Antracyt HPL/CPL jest dedykowany do skrzydeł w HPL/CPL Antracyt.
- Zamówienia inwestycyjne (światło przejścia 800, 900 mm) – Porta KONTRAKT – **bez dopłaty**.

DOPLĄTY

- próg ze stali nierdzewnej

(str. 177)

Regulowana PS „na kant”

od 385,- | 473,55

cena ościeżnicy netto | brutto (PLN)

Ościeżnica metalowa regulowana do skrzydeł wewnętrzzłokalowych oraz szklanych

Ościeżnica może być zastosowana praktycznie we wszystkich typach pomieszczeń – w mieszkaniach, biurach, hotelach, zakładach przemysłowych, a także wszędzie tam, gdzie potrzebna jest podwyższona wytrzymałość.

KOLORYSTYKA

Farba Poliestrowa ★★★★★☆

Biały (RAL 9016)	Popielaty (RAL 7047)	Kremowy (RAL 1001)	Brazowy (RAL 8028)	Antracyt HPL/CPL	Antracyt struktura (RAL 7024)
------------------	----------------------	--------------------	--------------------	------------------	-------------------------------



5 LAT GWARANCJI

P BLACHA OCYNKOWANA

PRZEKRÓJ OŚCIEŻNICY

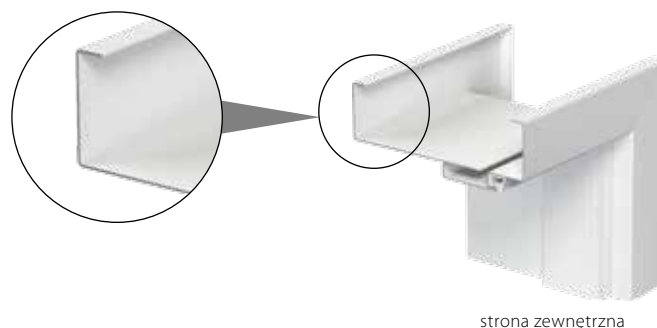

strona zewnętrzna

PRZYKŁADY MONTAŻU NA MURACH O RÓŻNEJ GRUBOŚCI

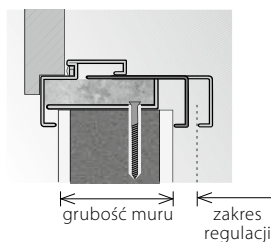

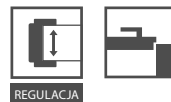

CENNIK NETTO | BRUTTO PLN

CENY OŚCIEŻNIC REGULOWANYCH

Zakres szerokości muru	„60”+„90”	„100”
A 95 ÷ 120 mm	385 473,55	485 596,55
B 121 ÷ 145 mm	410 504,30	510 627,30
C 146 ÷ 170 mm	435 535,05	535 658,05
D 171 ÷ 195 mm	460 565,80	560 688,80
E 196 ÷ 220 mm	485 596,55	585 719,55
F 221 ÷ 245 mm	510 627,30	610 750,30
G 246 ÷ 270 mm	535 638,05	635 781,05
H 271 ÷ 295 mm	560 688,80	660 811,80

KONSTRUKCJA OŚCIEŻNICY

Ościeżnica regulowana jest wykonana z najwyższej jakości blachy stalowej ocynkowanej o grubości 1,2 mm.

Ościeżnica składa się z:

- części felcowej (z zawiasami i otworami zaczepowymi zamka), mocowanej na stałe do ściany,
- dostawki zamykającej, obejmującej,
- uszczelki obwiedniowej,
- zawiasów czopowych¹,

Konstrukcja ościeżnicy umożliwia kompensację różnic w grubości ściany do 25 mm w ramach ośmiu zakresów grubości ściany.

Dostępne wersje:

• wersja 1

wersja z jednym otworem zaczepowym, w stałej odległości od górnego wrębu ościeżnicy 892 mm (niezależnie od normy) dedykowana pod skrzydła szklane; (szkła hartowane o grubości 8 mm)

UWAGA: Rozstaw zawiasów dedykowanego skrzydła w PN dla tej ościeżnicy jest inny niż dla ościeżnicy Porta SYSTEM drewnopochodnej – skrzydło szklane należy zamawiać w wykonaniu przystosowanym do ościeżnic metalowych PORTA. Zawiasy w tej wersji ościeżnicy nie są dostarczane przez firmę Porta.

• wersja 2

wersja z 2 gniazdami zaczepowymi dedykowana pod skrzydła wewnętrzne lokalowe PORTA.

AKCESORIA – W CENIE OŚCIEŻNICY

- Dwa zawiasy czopowe standard¹
- Trzy zawiasy (w ościeżnicy o wymiarze „100”)
- Klucz imbusowy
- Uszczelka gumowa na obwodzie ościeżnicy w kolorze popielatym, brązowym, kremowym oraz antracyt
- Kołki rozporowe – ościeżnica kotwiona do ściany murowanej
- Wkręty samogwintujące – ościeżnica kotwiona do ściany kartonowo-gipsowej

ROZMIAR OŚCIEŻNICY, patrz str. 182, Tabela 2

„60”, „70”, „80”, „90”, „100”

Do postawienia na gotowej posadzce „0”.

UWAGI

- Aprobata Techniczna AT-15-7122|2011, ITB Warszawa.
- Certyfikat Zgodności nr ITB-1312|W, ITB Warszawa.
- Montaż ościeżnicy należy wykonać w pomieszczeniach z ostatecznie wykończonymi ścianami (np. tapety) i podłogą (np. parkiet).
- Nowa Farba Poliesterowa RAL Antracyt HPL/CPL jest dedykowany do skrzydeł w HPL/CPL Antracyt.
- Zamówienia inwestycyjne (światło przejścia 800, 900 mm) – Porta KONTRAKT – **bez dopłaty**.

¹ Nie dotyczy wersji dla skrzydeł szklanych.

DOPLĄTY

- próg ze stali nierdzewnej

(str. 177)



Ościeżnice wewnętrzne wejściowe

Ościeżnice AGAT i OPAL są przeznaczone do współpracy ze skrzydłami wewnętrznymi wejściowymi o tej samej nazwie.

W połączeniu z jakością skrzydeł wejściowych Porta stworzyliśmy drzwi o najwyższych parametrach technicznych i użytkowych.

KOLORYSTYKA

Farba Poliesterowa ★★★★★☆

Biały (RAL 9016)	Popielaty (RAL 7047)	Kremowy (RAL 1001)	Brazowy (RAL 8028)	Antracyt HPL/CPL	Antracyt struktura (RAL 7024)
---------------------	-------------------------	-----------------------	-----------------------	---------------------	-------------------------------------

PRZEKRÓJ OŚCIEŻNICY



strona zewnętrzna

PRZYKŁADY MONTAŻU

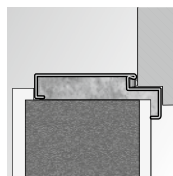

AGAT
montaż bez dodatkowych
elementów kotwiących

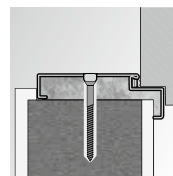

OPAL
Montaż na dyble.

5
LAT
GWARANCJI

P
BLACHA
OCYNKOWANA



CENNIK NETTO | BRUTTO PLN

CENY OŚCIEŻNIC DO DRZWI WEJŚCIOWYCH

AGAT	211 259,53
OPAL	298 366,54
próg standardowy (90 mm)	70 86,10
próg poszerzony (120 mm)	84 103,32

KONSTRUKCJA OŚCIEŻNICY

Ościeżnice kątowe są wykonane z blachy stalowej ocynkowanej o grubości 1,2 mm (AGAT) lub 1,5 mm (OPAL).

AKCESORIA – W CENIE OŚCIEŻNICY AGAT

- Trzy zawiasy czopowe standard
- Klucz imbusowy
- Uszczelka gumowa na obwodzie ościeżnicy w kolorze beżowym, popielatym, brązowym lub antracyt.

AKCESORIA – W CENIE OŚCIEŻNICY OPAL

- Trzy zawiasy czopowe standard
- Klucz imbusowy
- Uszczelka gumowa na obwodzie ościeżnicy w kolorze beżowym, popielatym, brązowym lub antracyt
- 6 szt. dybli montażowych
- 6 szt. zaślepek

ROZMIAR OŚCIEŻNICY, patrz str. 183, Tabela 3

„80”, „90”, „100”

Szerokość profilu ościeżnicy: 105 mm

Możliwość zamówienia ościeżnicy w dwóch wersjach:

- do postawienia na gotowej posadzce „0”
- do zalania w wylewce posadzki „-30”

UWAGI

- Aprobata Techniczna AT-15-7122/2011, ITB Warszawa.
- Certyfikat Zgodności nr ITB-1312/W, ITB Warszawa.
- Nowa Farba Poliesterowa RAL Antracyt HPL/CPL jest dedykowany do skrzydeł w HPL/CPL Antracyt.

DOPLĄTY

- | | |
|--|---------------------|
| • dyble montażowe (AGAT) | 33 40,59 |
| • rozszerzenie profilu ościeżnicy od 106 do 150 mm | 50 61,50 |
| • rozszerzenie profilu ościeżnicy od 151 do 270 mm | 100 123,00 |
| • rozszerzenie profilu ościeżnicy od 271 do 390 mm | 151 185,73 |

Ościeżnica wewnętrzna wejściowa

Z myślą o podniesieniu estetyki pomieszczeń, uzupełniliśmy naszą ofertę o ościeżnicę PROJEKT. Dzięki specjalnie zaprojektowanemu profilowi części metalowej ościeżnicy można dokonać prostego montażu nakładek Porta SYSTEM zapewniających estetyczne wykończenie dopasowane do drzwi oraz elewacji.

KOLORYSTYKA

Drewnopodobna PCV
Naturalna Standard
Naturalna Satin
Naturalna Select

★★★★

CPL HQ

★★★★

5
LAT
GWARANCJI



PRZEKRÓJ OŚCIEŻNICY

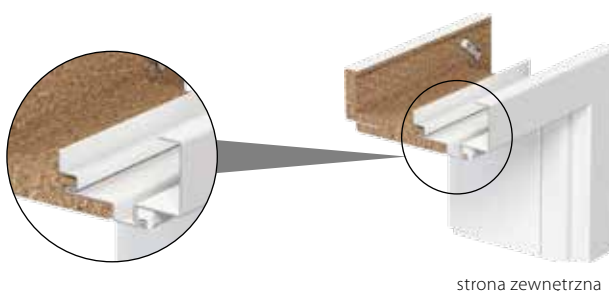

RYSUNEK (POGLĄDOWY) PRZEKROJU OŚCIEŻNICY PROJEKT

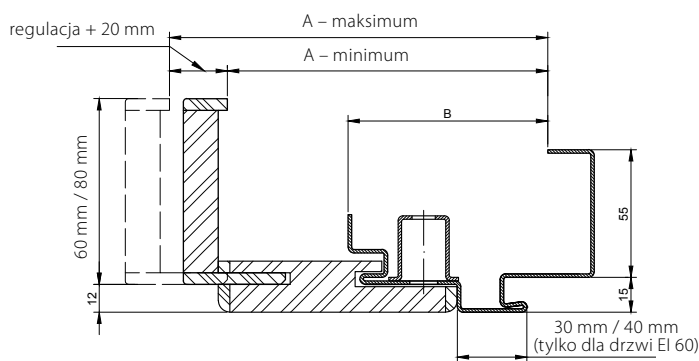

GRANIT, EI 30

	A	B
GRANIT, EI 30	143 ÷ 348 mm	91 mm
AGAT, OPAL, KWARC, Rw = 27 dB, Rw = 32 dB	138 ÷ 343 mm	86 mm
Rw = 42 dB, EI 60	162 ÷ 367 mm	110 mm

AGAT, OPAL, KWARC, Rw = 27 dB, Rw = 32 dB

138 ÷ 343 mm 86 mm

Rw = 42 dB, EI 60

162 ÷ 367 mm 110 mm

UWAGA! Dla ościeżnic w naturalnych okleinach zakresy szerokości należy powiększyć o dodatkowe 4 mm.

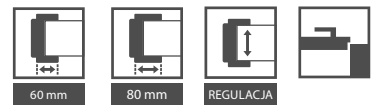

CENNIK NETTO | BRUTTO PLN

CENY NAKŁADEK PORTA SYSTEM*

Zakres szerokości muru	GRANIT i EI 30	AGAT, OPAL KWARC, Rw = 27 dB, Rw = 32 dB	Rw = 42 dB i EI 60	Portasynchro 3D	Portaperfect 3D, CPL HQ	Okleiny drewnopodobne	Okleiny Naturalne	Naturalna Satin	
B	140 ÷ 160 mm	136 ÷ 156 mm	161 ÷ 181 mm		133 163,59	141 173,43	219 269,37	320 393,60	369 453,87
C	165 ÷ 185 mm	161 ÷ 181 mm	186 ÷ 206 mm						
D	185 ÷ 205 mm	181 ÷ 201 mm	201 ÷ 221 mm	144 177,12	159 195,57	238 292,74	341 419,43	390 479,70	
E	205 ÷ 225 mm	201 ÷ 221 mm	226 ÷ 246 mm						
F	225 ÷ 245 mm	221 ÷ 241 mm	246 ÷ 266 mm						
G	245 ÷ 265 mm	241 ÷ 261 mm	266 ÷ 286 mm	167 205,41	180 221,40	270 332,10	376 462,48	425 522,75	
H	265 ÷ 285 mm	261 ÷ 281 mm	286 ÷ 306 mm						
I	285 ÷ 305 mm	281 ÷ 301 mm	306 ÷ 326 mm						
J	305 ÷ 325 mm	301 ÷ 321 mm	326 ÷ 346 mm	198 243,54	206 253,38	327 402,21	439 539,97	488 600,24	
K	325 ÷ 345 mm	321 ÷ 341 mm	346 ÷ 366 mm						

UWAGA! Dla ościeżnic w naturalnych okleinach zakresy szerokości należy powiększyć o dodatkowe 4 mm.
 * Cena ościeżnicy PROJEKT jest równa cenie standardowej ościeżnicy metalowej stanowiącej komplet do danego rodzaju drzwi technicznych lub wejściowych powiększonej o cenę nakładki Porta SYSTEM.
 ** dopłaty do oklein naturalnych satin

KONSTRUKCJA OŚCIEŻNICY

Kompletna ościeżnica PROJEKT składa się z:

- ościeżnicy metalowej kątownej wykonanej z blachy stalowej ocynkowanej o grubości 1,2 mm (AGAT), lub 1,5 mm (OPAL, KWARC, GRANIT, Rw = 27 dB, Rw = 32 dB, Rw = 42 dB, EI 30, EI 60), z przygotowanym profilem do montażu nakładek Porta SYSTEM,
- specjalnie nafrezowanych elementów Porta SYSTEM składających się z belki poziomej i dwóch belek pionowych oraz listew opaskowych wykonanych z materiałów drewnopodobnych.

Nakładka Porta System do ościeżnicy PROJEKT produkowana jest i dostarczana do klienta w postaci kompletu elementów do składania na miejscu budowy.

AKCESORIA – W CENIE OŚCIEŻNICY

- Standardowe według rodzaju ościeżnicy dopasowane do typu zastosowanego skrzydła.

ROZMIAR OŚCIEŻNICY, patrz str. 183, Tabela 3

„80”, „90”, „100”.
 Możliwość zamówienia części metalowej ościeżnicy w dwóch wersjach:

- do postawienia na gotowej posadzce „0”
- do zalania w wylewce posadzki „-30”

UWAGI

- Aprobata Techniczna AT-15-7122/2011, ITB Warszawa.
- Certyfikat Zgodności nr ITB-1312/W, ITB Warszawa.
- Minimalna grubość muru stanowi dolną wartość zakresu – wymiar „A”
- Ościeżnica wykonana w wersji PROJEKT wymaga powiększenia otworu montażowego o $S_0 +25$ mm (± 10) i $H_0 +15$ (± 5) w stosunku do standardowych wymiarów ościeżnic metalowych, patrz str. 183, Tabela 3.

DOPLĄTY

** pokrycie okleiną naturalną satin

49 | **60,27**

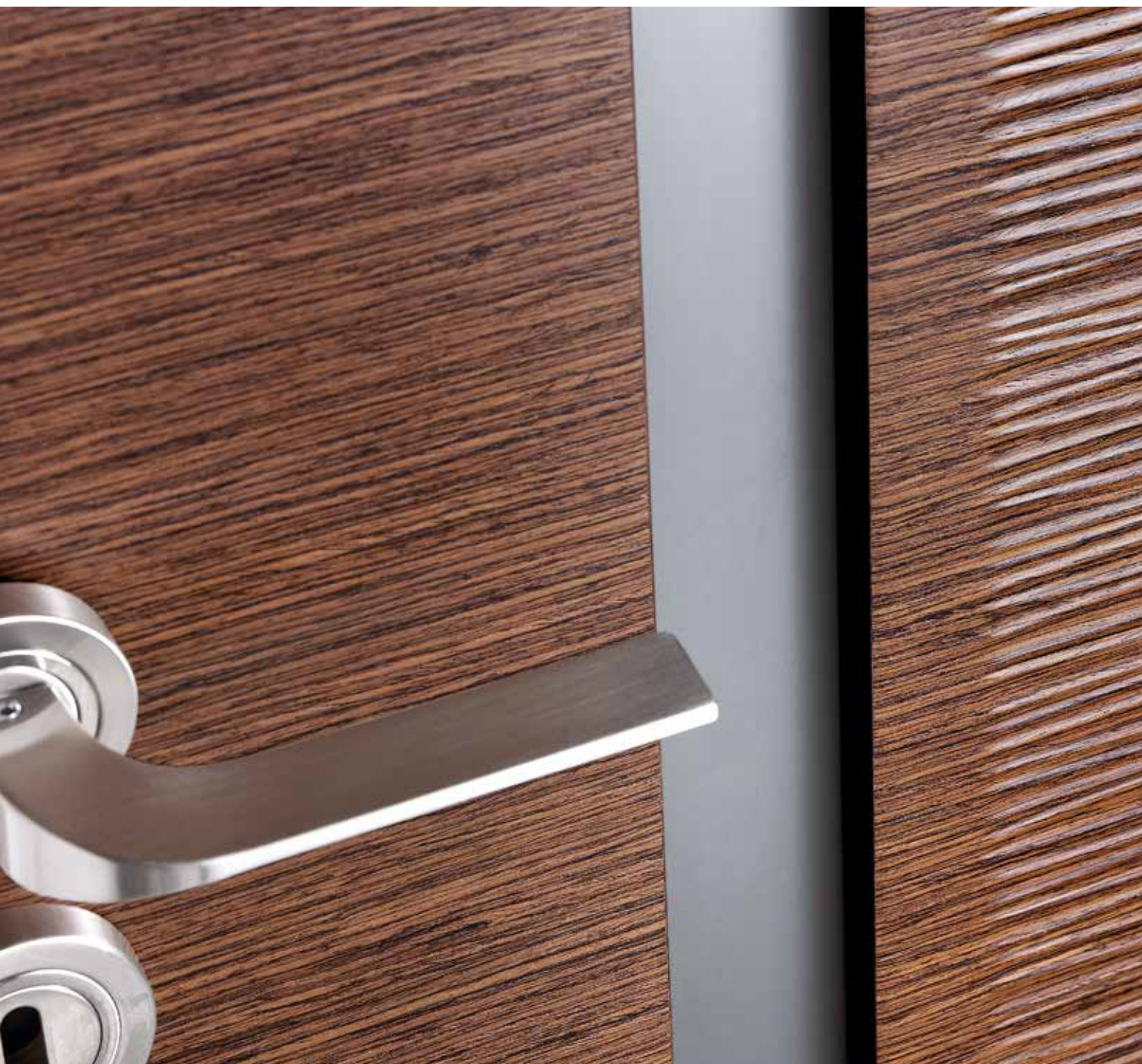

> Klamka MODERN



- Klamki
- Listwy i wentylacja
- Szyby
- Zawiasy i zamki
- Aksesoria dodatkowe
- Rodzaje konstrukcji
- Zastosowania drzwi Porta
- Rysunki techniczne
- Wymiary montażowe drzwi
- Tabele wymiarów drzwi
- Próbki kolorów

09

akcesoria, wymiary, dodatkowe informacje

Bogata oferta akcesoriów jest doskonałym uzupełnieniem naszej oferty. Szczegółowe tabele zawierają dane przydatne przy planowaniu inwestycji. Dodatkową informacją jest spis Autoryzowanych Grup Montażowych oraz większe próbki kolorów.

Klamki

Sprawdź też specjalne oferty!
www.porta.com.pl

ACCENT

Klamka metalowa z rozetą	zwykła	patentowa	z blokadą WC
złoty, srebrny	66 81,18	66 81,18	83 102,09
złoty matowy, srebrny matowy	78 95,94	78 95,94	93 114,39



MODERN

Klamka metalowa z rozetą	zwykła	patentowa	z blokadą WC
złoty, srebrny	66 81,18	66 81,18	83 102,09
złoty matowy, srebrny matowy	78 95,94	78 95,94	93 114,39



ROYAL

Klamka (72) metalowa	zwykła	patentowa	z blokadą WC
srebrny szczotkowany, złoty antyczny	42 51,66	42 51,66	61 75,03



MINI

Klamka (72) plastikowa	zwykła	patentowa
czarny	13 15,99	13 15,99



EDEL

Klamka rozetą	patentowa
stal nierdzewna	95 116,85
WC	109 134,07



Ze względu na użytą technikę druku kolor prezentowanego produktu może różnić się od oryginału.

Klamki

Sprawdź też specjalne oferty!
www.porta.com.pl

OFFICE

Klamka metalowa z rozetą	zwykła	patentowa	z blokadą WC
złoty, złoty matowy, srebrny, srebrny matowy	71 87,33	71 87,33	76 93,48



CARO

Klamka metalowa z rozetą	zwykła	patentowa	z blokadą WC
złoty, złoty matowy, srebrny, srebrny matowy	71 87,33	71 87,33	76 93,48

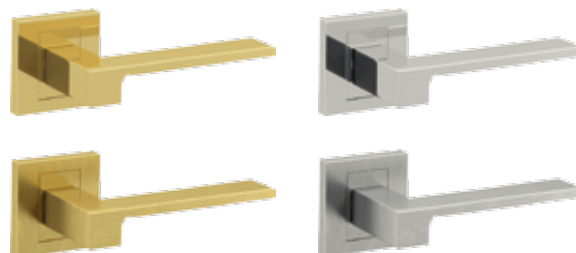

TRENDY 2015/2016



ARRIS*

Klamka metalowa z rozetą	zwykła	patentowa	z blokadą WC
złoty, złoty matowy, srebrny, srebrny matowy	79 97,17	79 97,17	84 103,32

* dostępność od listopada 2014

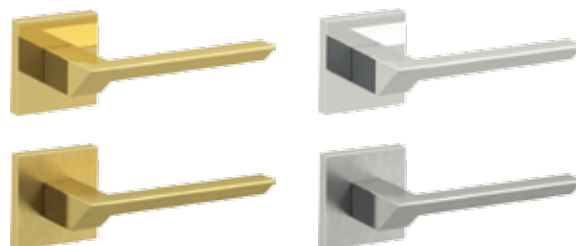

TRENDY 2015/2016

NEXT*

Klamka metalowa z rozetą	zwykła	patentowa	z blokadą WC
złoty, złoty matowy, srebrny, srebrny matowy	71 87,33	71 87,33	76 93,48

* dostępność od listopada 2014



MINIMAX

Klamka (72) metalowa	zwykła	patentowa	z blokadą WC
biały	19 23,37	19 23,37	19 23,37
złoty, srebrny	26 31,98	26 31,98	26 31,98



Ze względu na użytą technikę druku kolor prezentowanego produktu może różnić się od oryginału.

PORTA AGAT (I KLASA EUROPEJSKA)



Klamka (72) metalowa	z uchwytem standardowym	z uchwytem „galka”	sztyld do górnego zamka
srebrny, brązowy	71 87,33	86 105,78	25 30,75



PORTA OPAL (II KLASA EUROPEJSKA)



Klamka (72) metalowa	z uchwytem standardowym	z uchwytem „galka”	sztyld do górnego zamka
złoty, tytanowy, brązowy	98 120,54	109 134,07	44 54,12



PORTA GRANIT (KLASA „C”) I PORTA GRANIT PS



Klamka (72) metalowa	z uchwytem standardowym	z uchwytem „galka”	sztyld do górnego zamka
złoty, tytanowy, brązowy	170 209,10	180 221,40	95 116,85



Ze względu na użytą technikę druku kolor prezentowanego produktu może różnić się od oryginału.

Aksesoria do drzwi ECO **NOWOŚĆ 2014/2015**

■ WKŁADKI PATENTOWE Antywłamaniowe klasy „B”



kolor	rodzaj	cena
srebrny matowy, mosiądz	40/50*, 35*/55	139 170,97
srebrny matowy	50/45*	149 183,27
srebrny matowy	50*/50	159 195,57

RODZAJE WKŁADEK W ZALEŻNOŚCI OD RODZAJU DRZWI

model	okucia	drzwi otwierane na zewnątrz	drzwi otwierane do wewnątrz
Eco POLAR PASSIVE	CORTES, GLOBER	50*/50	50/45*
Eco POLAR, Eco NORD	CORTES, GLOBER	35*/55	40/50*

* Oznacza stronę ewentualnego zastosowania gałki.

■ NAKŁADKI NA ZAWIASY



kolor: srebrny matowy
(komplet na jeden zawias)
23,92 | **29,42**

■ KLAMKI CORTES Antywłamaniowe (II Klasa Europejska)



SZYLD GÓRNY
44 | **54,12**



ZESTAW KLAMKA CORTES

z uchwytem standardowym
kolor: srebrny matowy
98 | **120,54**



SZYLD GÓRNY
44 | **54,12**



ZESTAW KLAMKA CORTES

z uchwytem „gałka”
kolor: srebrny matowy
109 | **134,07**

■ POCHWYTY (na 1 stronę)

do kolekcji Eco POLAR,
Eco POLAR PASSIVE

Pochwyty prostych i giętych nie należy stosować w kolekcji Eco NORD.

Wymiary montażowe:
www.porta.com.pl/dm/uchwytyeco.pdf



90 cm

■ KLAMKI GLOBER Antywłamaniowe (II Klasa Europejska)



SZYLD GÓRNY
44 | **54,12**



ZESTAW KLAMKA GLOBER

z uchwytem standardowym
kolor: srebrny matowy
98 | **120,54**



SZYLD GÓRNY
44 | **54,12**



ZESTAW KLAMKA GLOBER

z uchwytem „gałka”
kolor: srebrny matowy
109 | **134,07**

GIĘTY

stal nierdzewna
369 | **453,87**
Możliwość montażu wyłącznie do skrzydeł pełnych

PROSTY

stal nierdzewna
325 | **399,75**

Ze względu na użytą technikę druku kolor prezentowanego produktu może różnić się od oryginału.

Listwy i wentylacja

LISTWY MASKUJĄCE



LISTWY PRZYPODŁOGOWE GRANDE

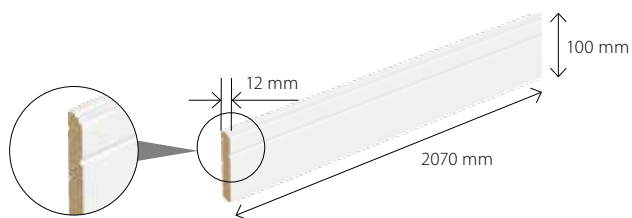

	Folia grunt (do malowania) lub Folia finish biała	Farba Akrylowa UV (RAL 9016, 9010, 1013, 7047)
1 szt.	19 23,37	39 47,97

	Okleina Portadecor, Portasynchro 3D		Okleina Portaperfect 3D		Okleina CPL HQ, Portadur, Portacortex, Super Matt		Okleina Drewnopodobna PCV		Okleiny naturalne		Farba Akrylowa UV, Okleina Naturalna Satin	
	jednoskrz.	dwuskrzydł.	jednoskrz.	dwuskrzydł.	jednoskrz.	dwuskrzydł.	jednoskrz.	dwuskrzydł.	jednoskrz.	dwuskrzydł.	jednoskrz.	dwuskrzydł.
Listwy płaskie*	41 50,43	48 59,04	48 59,04	57 70,11	57 70,11	57 70,11	76 93,48	93 114,39	86 105,78	126 154,98	104 127,92	151 185,73
Listwy zaokrąglone*	51 62,73	64 78,72	51 62,73	64 78,72	63 77,49	76 93,48	81 99,63	100 123,00	86 105,78	126 154,98	104 127,92	151 185,73
Listwy przymykowe	-	-	-	-	-	-	-	-	-	48 59,04	-	58 71,34
Ćwierćwałek**	12 14,76		14 17,22		14 17,22		17 20,91		22 27,06		26 31,98	

* Komplet na jedną stronę. ** Cena za 1 szt. długości 2150 mm.

OTWORY WENTYLACYJNE



Tuleje wentylacyjne I rzędu (różne kolory): 26 | **31,98** zł



Tuleje wentylacyjne II rzędu (różne kolory): 26 | **31,98** zł



Podcięcie wentylacyjne: 26 | **31,98** zł



Sprzedż tulei wentylacyjnych metalowych detal za sztukę: 17 | **20,91** zł
Dostępne kolory: złoty, złoty matowy, srebrny, srebrny matowy



Kratka wentylacyjna z osadzeniem (różne kolory): 26 | **31,98** zł
Kratka spełnia warunki wentylacji łazienek zgodnie z przepisami prawa budowlanego.



Szczelina wentylacyjna: 26 | **31,98** zł

BULAJ ZE STALI NIERDZEWNEJ

Bulaj jest dostępny tylko w skrzydłach z wypełnieniem z płyty wiórowej otworowej, w następujących modelach skrzydeł płaskich: MINIMAX, Porta DECOR, okleinowane CPL HQ, ENDURO, Porta NOVA, Porta LINE, Porta CLASSIC, Nova NATURA, Natura LINE.

Średnica wewnętrzna wynosi 250 mm dla skrzydeł „60” i „70”, oraz 300 mm dla pozostałych. Do wyboru jest przezroczysta lub matowa szyba bezpieczna klasy 2 o grubości 6 mm.

Dopłata za bulaj – 401 | **493,23** zł



Szyby

RODZAJE PRZESZKLEŃ



Villadora A



Villadora B



Szyba „kratka”
biała przezroczysta



Szyba „kratka”
biała matowa



Szyba „kratka”
brązowa przezroczysta



Szyba „kratka”
brązowa matowa



Szyba matowa



Szyba „ramka”
matowa



Szyba „zebra”
biała przezroczysta



Szyba „zebra”
biała matowa



Szyba „zebra”
brązowa przezroczysta



Szyba „zebra”
brązowa matowa



Szyba „fala”
(efekt satyny)



Szyba „paski”
(efekt satyny)



Szyba „chinchilla”



Szyba MasterCarre



Szyba „żaluzja”

DOSTĘPNOŚĆ SZYB ZEBRA I KRATKA

MODEL SKRZYDŁA	SZYBA „ZEBRA”			SZYBA „KRATKA”		
	„70”	„80”	„90”	„70”	„80”	„90”
Porta FOCUS grupa 2	•	•	•	•	•	•
Porta FIT grupa H				•	•	•
Porta NOVA grupy: 1, 2, 3, 4, 5				•	•	•
Okleinowane CPL grupy: 1, 5				•	•	•
Porta KONCEPT grupa C, H, K				•	•	•
Porta CLASSIC grupa 1 (bez 1.4) oraz grupa 5				•	•	•
Natura TREND grupy A, B	•	•	•	•	•	•
Natura SPACE	•	•	•	•	•	•
Natura KONCEPT grupy C, K				•	•	•

Zawiasy i zamki

ZAWIASY I NAKŁADKI

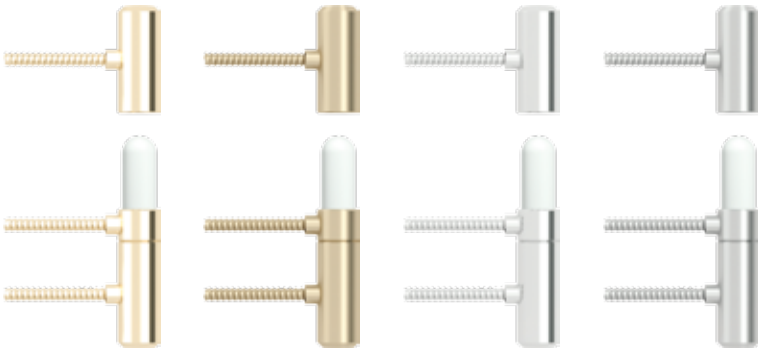

Sprzedaż zawiasów czopowych PRIME
detal za sztukę - część skrzydłowa i ościeżnicowa

- złoty, złoty matowy, srebrny, srebrny matowy 16,02 | **19,70 zł**



Nakładki na zawiasy Villadora (komplet na jeden zawias):

- złoty połysk, stare złoto, srebrny połysk 21,00 | **25,83 zł**



Nakładki na zawiasy standard do drzwi wewnętrznych (komplet na jeden zawias):

- złoty, srebrny matowy, chrom połysk 4,66 | **5,73 zł**
- biały 3,47 | **4,27 zł**

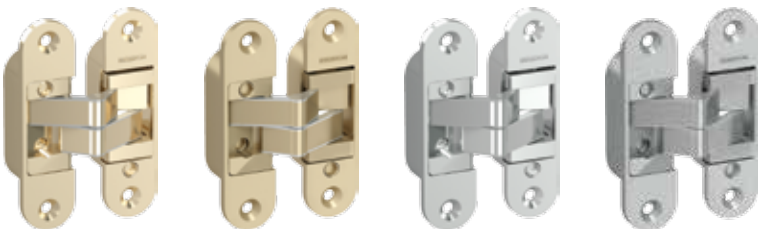

Sprzedaż zawiasów 3D na sztukę za sztukę - część skrzydłowa i ościeżnicowa

- złoty, złoty matowy, srebrny, srebrny matowy 66 | **81,18 zł**

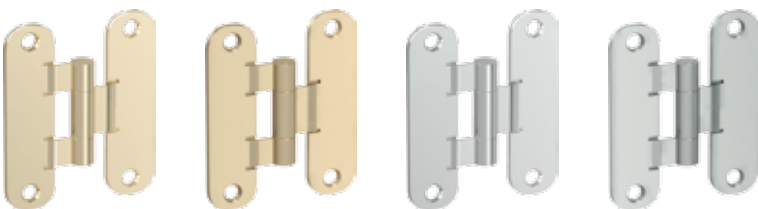

Sprzedaż zawiasów standard na sztukę za sztukę - część skrzydłowa i ościeżnicowa

- złoty, złoty matowy, srebrny, srebrny matowy 33 | **40,59 zł**



Sprzedaż zawiasów standard
za sztukę - część skrzydłowa i ościeżnicowa
złoty, srebrny 9,53 | **11,72 zł**



Sprzedaż zawiasów na sztukę za sztukę
część skrzydłowa i ościeżnicowa

- 9,53 | **11,72 zł**



Nakładki na zawiasy do drzwi zewnętrznych
(komplet na jeden zawias):

- złoty, srebrny 23,92 | **29,42 zł**



Zamek PRIME: z czołem w kolorze
srebrnym lub złotym

- w kolekcjach w okleinie syntetycznej język zamka w kolorze matowy ocynk
- w kolekcjach w okleinie naturalnej język zamka polerowany w kolorze srebrnym

Zamek magnetyczny z czołem
ze stali nierdzewnej

- do skrzydeł przylgowych i bezprzylgowych

Zaczep do skrzydeł
bezpzylgowych z regulacją.



Sugerujemy wybór zawiasów do
kompletu w kolorze srebrny mat.

UWAGA! Zawias standard (bezpzylgowy) można stosować tylko do skrzydeł o wadze nieprzekraczającej 32 kg.
Tabele wagowe skrzydeł dostępne pod www.porta.com.pl/waga

Aksesoria dodatkowe

DODATKOWE WYPOSAŻENIE



Pochwyty okrągły do drzwi przesuwnych – w cenie skrzydła:
kolor srebrny (skrzydła białe) i złoty (pozostałe kolory skrzydeł)



Zamek hakowy z pochwytami bocznymi i czołowym, do drzwi przesuwnych:
Dostępne w kolorach: złoty, złoty matowy, srebrny, srebrny matowy
151 | **185,73** zł

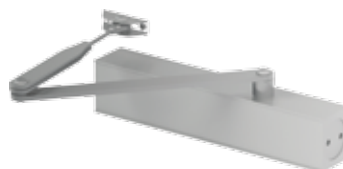

Samozamykacz:
Dostępny w kolorach: srebrny i brązowy
237 | **291,51** zł

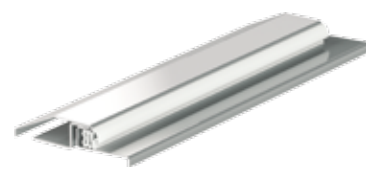

Próg ze stali nierdzewnej do ościeżnic produkcji Porta:
do drzwi ROMA i OPTIMAL – 39 | **47,79** zł
standardowy (90 mm) – 70 | **86,10** zł
poszerzony (120 mm) – 84 | **103,32** zł,
do drzwi dwuskrzydłowych:
standardowy (90 mm) – 113 | **138,99** zł
poszerzony (120 mm) – 133 | **163,59** zł



Pochwyty boczne do drzwi przesuwnych:
Dostępne w kolorach:
złoty, złoty matowy, srebrny, srebrny matowy
70 | **86,10** zł (za komplet)



Wizjer szerokokątny
kolor: srebrny
33 | **40,59** zł



Dwie wkładki patentowe klasy „B” kolor: srebrny, złoty
87 | **107,01** zł



Przygotowanie skrzydła do skrótu (maksymalnie 60 mm):
26 | **31,98** zł

WARUNKI MONTAŻU I EKSPLOATACJI DRZWI ZEWNĘTRZNYCH

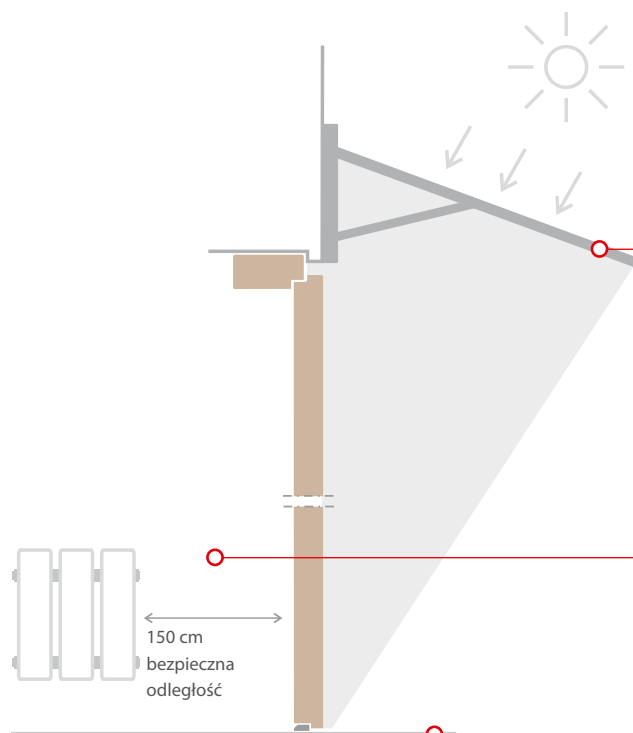

Rysunek poglądowy

ZADASZENIE

Drzwi zewnętrzne należy zabezpieczyć przed bezpośrednim oddziaływaniem słońca i opadów atmosferycznych poprzez montaż ich we wnękach lub stosowanie zadaszenia nad drzwiami montowanymi w ścianach prostych. Zadaszenie powinno wystawać poza obrys otwartych drzwi i powodować zacienienie drzwi w godzinach południowych, w okresie letnim.

ŹRÓDŁO CIEPŁA









Odległość grzejnika od drzwi powinna wynosić minimum 150 cm. Zalecany jest przedsionek nieogrzewany.

MONTAŻ

Montażu dokonujemy na gotowej posadzce w otworach ściennych po zakończeniu prac murarskich i osuszeniu tynków.

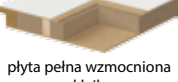
W celu utrzymania wszystkich walorów użytkowych drzwi drewnianych Eco POLAR, PASSIVE, Eco NORD zalecane jest przeprowadzenie okresowej pielęgnacji: 2-3 razy w ciągu roku. Po przetarciu miękką szmatką zwilżoną wodą należy zabezpieczyć powierzchnię malarską środkiem pielęgnacyjnym do drewna (do konserwacji nie można stosować środków alkalicznych ani rozpuszczalników).

Rodzaje konstrukcji drzwi wewnętrznych

	Minimax, Porta Decor	London, Wiedeń	Porta ROYAL	Porta GRANDE	Porta VECTOR	Porta TWIST	Porta GRANDEDECO	Porta STYL	Porta PASKY	Porta FOCUS	Porta FIT	Porta NOVA	Porta LINE	Okleinowane CPL	Porta KONCEPT	Porta INSPIRE	Porta LEVEL	Porta CLASSIC	Natura FAVORITE	MALAGA	Madryt, Cordoba	Toledo, Sevilla	Nova NATURA	Verte NATURA	Natura LINE	Natura SPACE	Natura TREND	Natura KONCEPT	Natura IMPRESS	Villadora RETRO	Villadora MODERN	Alfa, Beta	Omega	
 stabilizujące	○	●	●	○	○	○	○	○	○	○	○	○	○	○	○	○	○	○	○	○	○	○	○	○	○	○	○	○	○	○	○	○	○	●
 plaster miodu	●	○	○	○	●	●	●	●	●	●	●	●	●	●	○	○	●	●	○	○	○	○	●	●	●	○	○	○	○	○	○	○	○	○
 plyta wiórowa otworowa	●	○	○	○	●	○	■	●	●	●	●	●	●	●	○	○	●	●	○	○	○	○	○	○	○	○	○	○	○	○	○	○	○	○
 plyta wiórowa pełna	○	○	○	○	○	○	○	○	○	○	○	○	○	○	○	○	○	○	○	○	○	○	○	○	○	○	○	○	○	○	○	○	○	○
 plyta pełna wzmocniona sklejka	○	○	○	○	○	●	■	■	○	○	■	■	○	■	○	○	○	○	○	○	○	○	○	○	○	○	○	○	○	○	○	○	○	○
 drewno klejone wielowarstwowe	○	○	○	●	○	○	○	○	○	○	○	○	○	○	○	●	●	○	○	○	○	○	○	○	○	○	○	○	○	○	○	○	○	○
 panelowe wielowarstwowe	○	○	○	○	○	○	○	○	○	○	○	○	○	○	○	○	○	○	○	○	○	○	○	○	○	○	○	○	○	○	○	○	○	○
 bezprylgowe	■	○	○	●	●	●	●	●	●	●	●	●	●	●	●	●	●	●	●	●	●	●	○	●	●	●	●	●	○	○	○	○	○	○
 przylgowe	●	●	●	●	●	●	●	●	●	●	●	●	●	●	●	●	●	●	●	●	●	●	●	●	●	●	●	●	○	○	○	○	○	○

LEGENDA: ● dostępne ○ niedostępne ■ warunek (informacja na stronie danej kolekcji)

Rodzaje konstrukcji

drzwi wewnętrzne wejściowe, zewnętrzne oraz techniczne

	OPTIMAL	AGAT, OPAL	KWARC	GRANIT	GRANIT PS	ROMA	Eco POLAR	Eco POLAR PASSIVE	Eco NORD
 plyta wiórowa + blacha aluminium	○	●	○	○	○	○	○	○	○
 płyty wiórowe + blachy aluminium	○	○	○	○	●	○	○	○	○
 plyta wiórowa + stalowe pręty + blachy aluminium	○	○	○	●	○	○	○	○	○
 plyta wiórowa warstwowa + blachy aluminium	○	○	●	○	●	○	○	○	○
 trójwarstwowa konstrukcja termoizolacyjna	●	○	○	○	○	●	○	○	○
 pięciowarstwowa konstrukcja termoizolacyjna	○	○	○	○	○	●	○	○	○
 termoizolacyjne (U = 0,7 W/m ² K), (U = 0,8 W/m ² K)	○	○	○	○	○	○	●	●	○
 termoizolacyjne (U = 1.1 W/m ² K)	○	○	○	○	○	○	○	○	●

	Rw 27 dB	Rw 32 dB	Rw 42 dB	EI 30	EI 60	ENDURO	AQUA	METALOWE	Metal BASIC	Metalowe EI 30	Metalowe EI 60
 plyta wiórowa otworowa	●	○	○	○	○	○	○	○	○	○	○
 płyty wiórowe ułożone warstwowo	○	●	○	●	○	○	○	○	○	○	○
 drewno klejone wielowarstwowo	○	○	●	○	○	○	○	○	○	○	○
 plyta ognioodporna	○	○	○	○	●	○	○	○	○	○	○
 plyta wiórowa otworowa	○	○	○	○	○	●	○	○	○	○	○
 pianka poliuretanowa twarda	○	○	○	○	○	○	●	○	○	○	○
 styropian (U = 0,88 W/m ² K)	○	○	○	○	○	○	○	●	○	○	○
 wełna mineralna (U = 0,91 W/m ² K)	○	○	○	○	○	○	○	●	○	●	●
 wypełnienie stabilizujące	○	○	○	○	○	○	○	●	●	○	○

Rysunki techniczne

■ NAŚWIETLA – RYSUNEK (POGLĄDOWY) OSADZENIA W MURZE

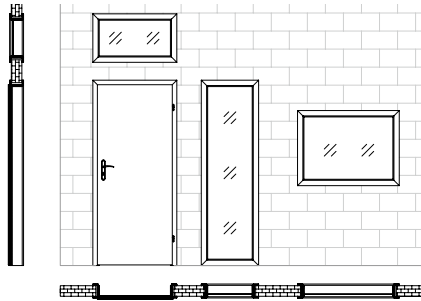

■ NAŚWIETLA – GRUPY WYMIAROWE

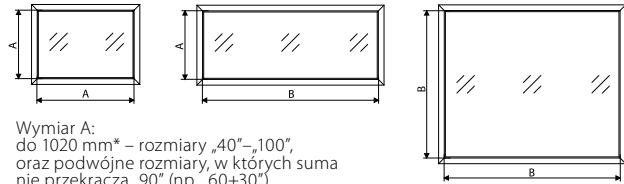

Wymiar A:
do 1020 mm* – rozmiary „40”–„100”,
oraz podwójne rozmiary, w których suma
nie przekracza „90” (np. „60+30”)

Wymiar B:
od 1021 mm* – rozmiar „110”,
oraz podwójne rozmiary, których suma wynosi od „100” do „220” (np. „60+40”)
* wymiar mierzony w świetle

szczegóły, patrz str. 185, Tabela 5

■ ALFA – SPOSÓB OTWIERANIA DRZWI

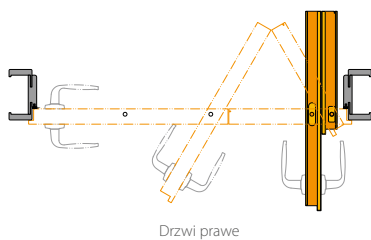

■ LUSTRO W SKRZYDŁACH SUWANYCH POJEDYNCZYCH

Dla oznaczenia MS (cechy 19, 20)

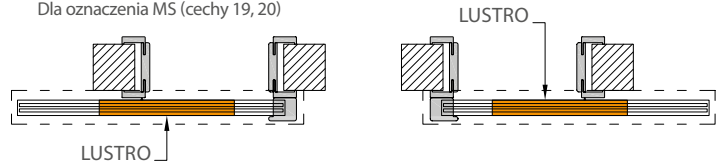

Dla oznaczenia MW (cechy 19, 20)

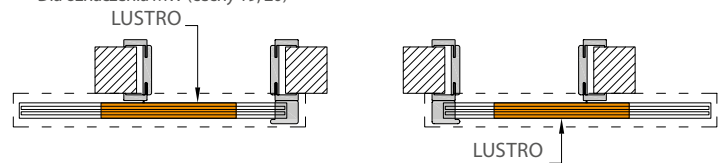

■ BETA – SPOSÓB OTWIERANIA DRZWI

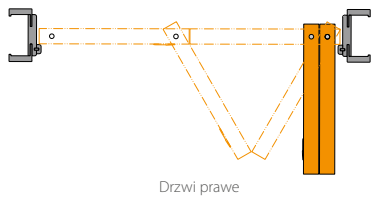

■ LUSTRO W SKRZYDŁACH SUWANYCH KOMPACT

Dla oznaczenia MS (cechy 19, 20)

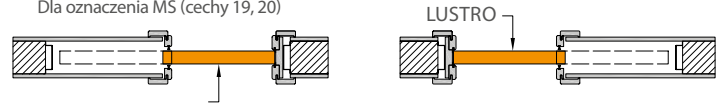

Dla oznaczenia MW (cechy 19, 20)

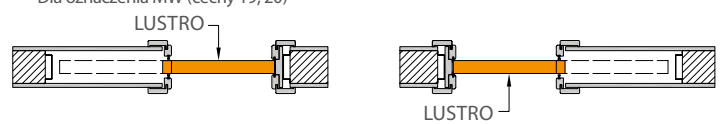

■ OMEGA – SPOSÓB OTWIERANIA DRZWI

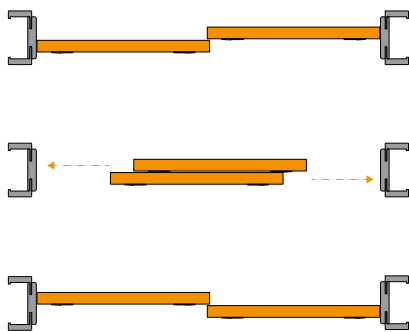

■ LUSTRO W SKRZYDŁACH SUWANYCH KOMPACT PODWÓJNYCH

Dla oznaczenia MS (cechy 19, 20)



Dla oznaczenia MW (cechy 19, 20)



■ STRONY DRZWI

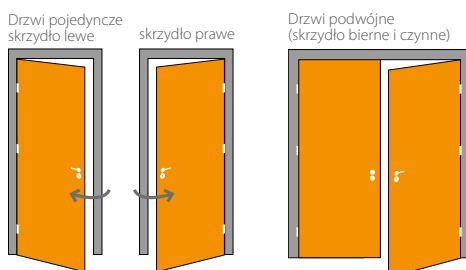

■ KRAWĘDŹ SKRZYDŁA

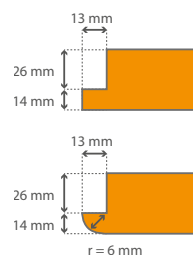

■ MODUŁ RETRO

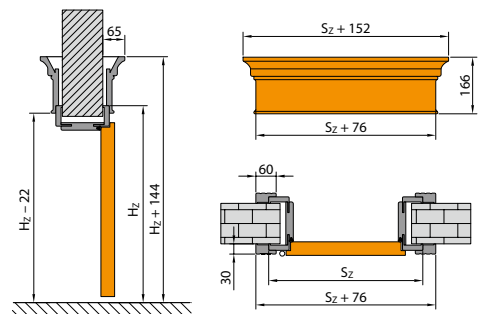

Wymiary montażowe drzwi

■ OŚCIEŻNICA MINIMAX

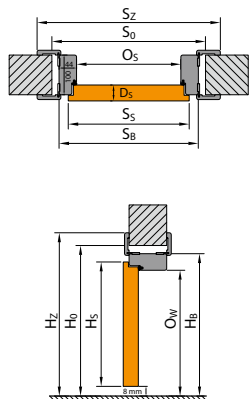

■ OŚCIEŻNICA PORTA SYSTEM

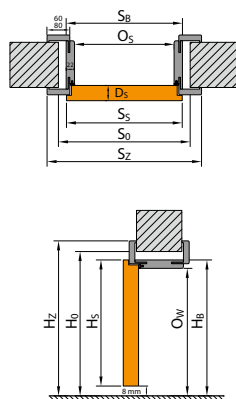

■ OŚCIEŻNICA PORTA SYSTEM ELEGANCE

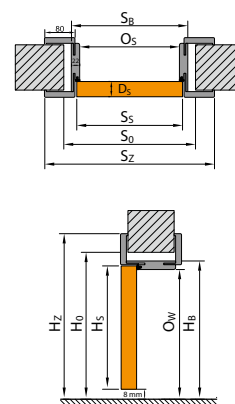

■ OŚCIEŻNICA LEVEL

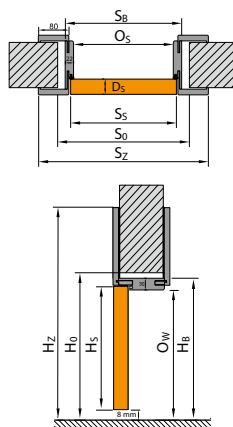

■ OŚCIEŻNICA METALOWA

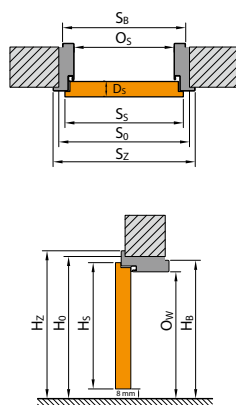

■ SYSTEM PRZESUWNY PORTA

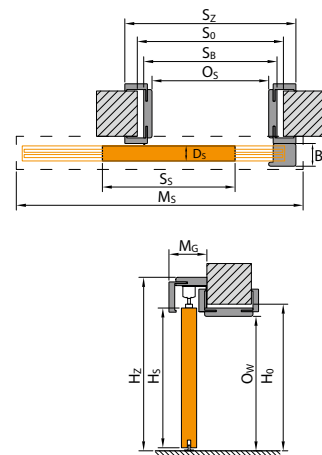

■ SYSTEM PRZESUWNY KOMPAKT

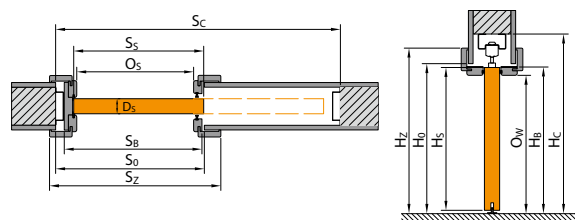

■ SYSTEM PRZESUWNY METAL

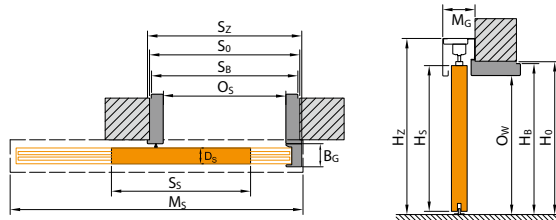

■ LEGENDA DO WYMIARÓW

- S_s** całkowita szerokość skrzydła drzwiowego (łącznie z przylgami)
- H_s** całkowita wysokość skrzydła drzwiowego (łącznie z przylgą)
- D_s** grubość skrzydła drzwiowego
- S_o** szerokość otworu w murze przygotowanego do osadzenia ościeżnicy
- H_o** wysokość otworu w murze przygotowanego do osadzenia ościeżnicy, mierzone od poziomu wykończonej podłogi
- O_s** szerokość w świetle ościeżnicy (w przypadku drzwi Alfa, Beta, Omega oraz garderobianych wymiar jest pomniejszony o grubość wiszących na ościeżnicy skrzydeł)
- O_w** wysokość w świetle ościeżnicy (mierzona od poziomu wykończonej podłogi)
- S_b** szerokość ościeżnicy, wymiar bez listew maskujących

- H_b** wysokość ościeżnicy, wymiar bez listew maskujących
- S_z** szerokość całkowita ościeżnicy, wymiar z listwami maskującymi
- S_z** szerokość całkowita ościeżnicy, wymiar z listwami maskującymi
- M_s** szerokość maskownicy systemu przesuwnej
- M_G** grubość maskownicy systemu przesuwnej
- B_G** grubość belki odbojowej systemu przesuwnej
- T_{sw}** dopuszczalna tolerancja odchyłki szerokości | wysokości otworu w murze
- S_c** szerokość otworu w ścianie pod zabudowę kasety
- H_c** wysokość otworu w ścianie pod zabudowę kasety (mierzona od poziomu wykończonej podłogi)

Zwróć uwagę na opaski 60/80 mm w tabelach wymiarowych (S_z).

Tabele wymiarów drzwi

DRZWI WEWNĄTRZLOKALOWE Z OŚCIEŻNICAMI DREWNIANYMI

TABELA 1

RODZAJ OŚCIEŻNICY	ROZMIAR	S ₅	H ₅	D ₅	S ₀	H ₀	O ₅	O _w	S _b	H _b	S _z (6)	S _z (8)	H _z	T _{5/w}
z ościeżnicami: Minimax 60 mm Minimax 100 mm MDF w naturalnej okleinie	60	644	2030	40	710	2075	602	2016	690	2060	800	-	2115	+20 / +10
	70	744			810		702		790		900	-		
	80	844			910		802		890		1000	-		
	90	944			1010		902		990		1100	-		
	100	1044			1110		1002		1090		1200	-		
z ościeżnicą Porta SYSTEM	60	644	2030	40	680	2060	602	2016	646	2038	746	786	kątownik (6) / (8) 2088 / 2108	+20 / +10
	70	744			780		702		746		846	886		
	80	844			880		802		846		946	986		
	90	944			980		902		946		1046	1086		
	100	1044			1080		1002		1046		1146	1186		
110	1144	1180	1102	1146	1246	1246								
z ościeżnicą Porta SYSTEM ELEGANCE	60	618	2017	40	680	2060	602	2016	646	2038	-	786	2108	+20 / +10
	70	718			780		702		746		-	886		
	80	818			880		802		846		-	986		
	90	918			980		902		946		-	1086		
	100	1018			1080		1002		1046		-	1186		
z ościeżnicą LEVEL	60	618	2017	40	680	2070	602	2016	646	2046	-	786	panel górny (20) / (100) 2228/3028	+20 / +10
	70	718			780		702		746		-	886		
	80	818			880		802		846		-	986		
	90	918			980		902		946		-	1086		
	100	1018			1080		1002		1046		-	1186		
z ościeżnicą Villadora MODERN wersja standard 2.0 / 2.2 (kątownik 80 / 100)	60	618	2017 / 2200	40	680	2060 / 2243	600	2016 / 2199	646	2039 / 2222	-	787 / 827	2109 / 2312	+20 / +10
	70	718			780		700		746		-	887 / 927		
	80	818			880		800		846		-	987 / 1027		
	90	918			980		900		946		-	1087 / 1127		
	100	1018			1080		1000		1046		-	1187 / 1227		
z ościeżnicą Villadora MODERN wersja PLUS 2.0 / 2.2 (kątownik 80 / 100)	60	618	2017 / 2200	40	680	2060 / 2243	600	2016 / 2199	646	2047 / 2230	-	787 / 827	2229 / 2412	+20 / +10
	70	718			780		700		746		-	887 / 927		
	80	818			880		800		846		-	987 / 1027		
	90	918			980		900		946		-	1087 / 1127		
	100	1018			1080		1000		1046		-	1187 / 1227		
z ościeżnicą Villadora RETRO	60	644	2030	40	680	2060	602	2016	646	2038	-	789	2110	+20 / +10
	70	744			780		702		746		-	889		
	80	844			880		802		846		-	989		
	90	944			980		902		946		-	1089		
	100	1044			1080		1002		1046		-	1189		

UWAGA! Wymiary S_z i H_z dla ościeżnic w okleinie naturalnej podano z tolerancją -1 mm / +3 mm

DRZWI WEWNĄTRZLOKALOWE Z OŚCIEŻNICAMI METALOWYMI

TABELA 2

RODZAJ OŚCIEŻNICY	ROZMIAR	S ₅	H ₅	D ₅	S ₀	H ₀	O ₅	O _w	S _b	H _b	S _z	H _z	T _{5/w}
z ościeżnicą KĄTOWĄ MAŁĄ	60	644	2030	40	675	2055	596	2016	629	2046	686	2061	±10 / ±5
	70	744			750		696		729		786		
	80*	844			850		796		829		886		
	90*	944			950		896		929		986		
	100	1044			1050		996		1029		1086		
z ościeżnicami: KĄTOWĄ DUŻĄ do ścian murowanych i KĄTOWĄ DUŻĄ SKŁADANĄ ze stali nierdzewnej	60	644	2030	40	675	2055	596	2016	656	2046	686	2061	±10 / ±5
	70	744			775		696		756		786		
	80*	844			875		796		856		886		
	90*	944			975		896		956		986		
	100	1044			1075		996		1056		1086		
110	1144	1175	1096	1156	1186								
z ościeżnicą KĄTOWĄ DUŻĄ SKŁADANĄ w okleinie PCV	60	644	2030	40	675	2055	596	2016	656	2046	706	2071	±10 / ±5
	70	744			775		696		756		806		
	80*	844			875		796		856		906		
	90*	944			975		896		956		1006		
	100	1044			1075		996		1056		1106		
110	1144	1175	1096	1156	1206								
z ościeżnicą KĄTOWĄ DUŻĄ do ścian kartonowo-gipsowych	60	644	2030	40	680	2055	596	2016	656	2046	686	2061	+10 / +5
	70	744			780		696		756		786		
	80*	844			880		796		856		886		
	90*	944			980		896		956		986		
	100	1044			1080		996		1056		1086		
110	1144	1180	1096	1156	1186								
z ościeżnicą REGULOWANĄ	60	644	2030	40	700	2070	596	2016	680	2058	716	2076	-10 / -5
	70	744			800		696		780		816		
	80*	844			900		796		880		916		
	90*	944			1000		896		980		1016		
	100	1044			1100		996		1080		1116		
110	1144	1200	1096	1180	1216								
z ościeżnicą REGULOWANĄ PS „na kant”	60	644	2030	40	700	2070	596	2016	679	2058	736	2086	-10 / -5
	70	744			800		696		779		836		
	80*	844			900		796		879		936		
	90*	944			1000		896		979		1036		
	100	1044			1100		996		1079		1136		

***UWAGA!** Zamówienia inwestycyjne (światło przejścia 800, 900 mm) – Porta KONTRAKT – bez dopłaty.
Prosimy pamiętać również o doborze właściwego rozmiaru skrzydeł dedykowanych do kompletu.

Tabele wymiarów drzwi

DRZWI WEWNĘTRZNE WEJŚCIOWE I TECHNICZNE

TABELA 3

RODZAJ OŚCIEŻNICY	ROZMIAR	S _s	H _s	D _s	S _o	H _o	O _s	O _w	S _b	H _b	S _z	S _z (8)	H _z	T _{s/w}
OPTIMAL	80	868	2030	45	900	2055	820	2016**	880	2046	930	-	2071	±10 / ±5
	90	968			1000		920		980		1030	-		
	100	1068			1100		1020		1080		1130	-		
AGAT, OPAL, KWARC, GRANIT *	80	844	2030	40 / 44 44 / 48 45 / 47	875	2055	796	2016**	856	2046	906	-	2071	±10 / ±5
	90	952			985		904		964		1014	-		
	100	1044			1075		996		1056		1106	-		
GRANIT PS	80	868	2030	45 / 47	915	2060	826	2000	904	2042	1010	-	2108	+20 / +10
	90	968			1015		926		1004		1110	-		
	100	1068			1115		1026		1104		1210	-		
Rw = 27 dB z ościeżnicą Porta SYSTEM	60	644	2030	40 / 44	680	2060	602	2016	646	2038	746	786	kątownik (6) / (8) 2088 / 2108	+20 / +10
	70	744			780		702		746		846	886		
	80	844			880		802		846		946	986		
	90	944			980		902		946		1046	1086		
	100	1044			1080		1002		1046		1146	1186		
Rw = 32 dB ze wzmocnioną ościeżnicą Porta SYSTEM	60	644	2030	44 / 48	680	2060	602	2016	646	2038	746	786	kątownik (6) / (8) 2088 / 2108	+20 / +10
	70	744			780		702		746		846	886		
	80	844			880		802		846		946	986		
	90	952			988		910		954		1054	1094		
	100	1044			1080		1002		1046		1146	1186		
Rw = 42 dB ze wzmocnioną ościeżnicą Porta SYSTEM	80	868	2047	69	915	2080	802	2020	872	2056	968	1008	kątownik (6) / (8) 2104 / 2124	+20 / +10
	90	968			1015		902		972		1068	1108		
	100	1068			1115		1002		1072		1168	1208		
	100	1068			1115		1002		1072		1168	1208		
Rw = 42 dB z ościeżnicą MDF	80	868	2047	69	975	2105	802	2021	946	2093	1048	1088	kątownik (6) / (8) 2144 / 2164	+10 / +5
	90	968			1075		902		1046		1148	1188		
	100	1068			1175		1002		1146		1248	1288		
	100	1068			1175		1002		1146		1248	1288		
Rw = 42 dB z ościeżnicą metalową*	80	888	2047	69	890	2055	810	2015	870	2045	950	-	2085	±10 / ±5
	90	988			990		910		970		1050	-		
	100	1088			1090		1010		1070		1150	-		
	100	1088			1090		1010		1070		1150	-		
EI 30 z ościeżnicą MDF	60	644	2030	44 / 48	750	2090	602	2014	722	2077	824	864	kątownik (6) / (8) 2128 / 2148	+10 / +5
	70	744			850		702		822		924	964		
	80	844			950		802		922		1024	1064		
	90	952			1060		910		1030		1132	1172		
	100	1044			1150		1002		1122		1224	1264		
EI 30, Rw = 27 dB, Rw = 32 dB z ościeżnicą metalową*	60	644	2030	44 / 48 40 / 44 40 / 48	675	2055	596	2013	656	2043	706	-	2068	±10 / ±5
	70	744			775		696		756		806	-		
	80	844			875		796		856		906	-		
	90	952			985		904		964		1014	-		
	100	1044			1075		996		1056		1106	-		
EI 60 z ościeżnicą drewnianą	60	668	2030	61 / 65	775	2090	627	2017	747	2077	858	-	2133	±10 / ±5
	70	768			875		727		847		958	-		
	80	868			975		827		947		1058	-		
	90	968			1075		927		1047		1158	-		
	100	1068			1175		1027		1147		1258	-		
EI 60 z ościeżnicą metalową*	60	668	2030	61 / 65	700	2055	622	2013	682	2043	732	-	2068	±10 / ±5
	70	768			800		722		782		832	-		
	80	868			900		822		882		932	-		
	90	968			1000		922		982		1032	-		
Metalowe EI 30	60	700	2040	53	695	2065	640	2037	673	2053	730	-	2082	±10 / ±5
	70	800			795		740		773		830	-		
	80	900			895		840		873		930	-		
	90	1000			995		940		973		1030	-		
Metalowe EI 60	80	916	2060	67	930	2075	841	2029	911	2074	977	-	2097	±10 / ±5
	90	1016			1030		941		1011		1077	-		
	100	1116			1130		1041		1111		1177	-		
ENDURO	60	644	2030	40	675	2055	596	2016	656	2046	686	-	2061	±10 / ±5
	70	744			775		696		756		806	-		
	80	844			875		796		856		906	-		
	90	952			985		904		964		1014	-		
	100	1044			1075		996		1056		1106	-		
ENDURO z ościeżnicą wahadłową	60	618	2017	40	750	2085	638	2030	728	2075	728	-	2075	±10 / ±5
	70	718			850		738		828		828	-		
	80	818			950		838		928		928	-		
	90	918			1050		938		1028		1028	-		
	100	1018			1150		1038		1128		1128	-		
AQUA	60	618	2017	40	675	2055	596	2016	656	2046	686	-	2061	±10 / ±5
	70	718			775		696		756		806	-		
	80	818			875		796		856		906	-		
	90	926			983		904		964		994	-		
	100	1018			1075		996		1056		1086	-		
Uniwersalne drzwi do pomieszczeń gospodarczych	70	715	2017	40***	760	2050	700	2018	739	2038	796	-	2066	±10 / ±5
	80	815			860		800		839		896	-		
	90	915			960		900		939		996	-		
Metal Basic z ośc. Kątową Małą	80	852	2030	40	860	2045	804	2016	837	2033	894	-	2061	±10 / ±5
	90	952			960		904		937		994	-		
	100	1052			1060		1004		1037		1094	-		

* Stosując ościeżnicę PROJEKT należy powiększyć otwór w murze S_o o 25 mm oraz wysokość H_o o 15 mm (tolerancja wyników ±10 mm / ±5 mm).

Pozostałe wymiary charakterystyczne profilu PROJEKT, patrz rysunek na stronie 166.

** Zastosowanie progu metalowego zmniejszy podany wymiar o 16 mm.

*** Grubość skrzydła mierzona na krawędziach pionowych (skrzydło bez wypełnienia, otwarte od strony zamykania).

Tabele wymiarów drzwi

DRZWI ZEWNĘTRZNE

TABELA 4

	ROZMIAR	S _s	H _s	D _s	S _o	H _o	O _s	O _w	S _b	H _b	T _{s/w}
Eco POLAR PASSIVE / Eco POLAR, Eco NORD	90	967	2067	79/68	1090	2135	920	2010	1060	2116	±10 / ±10
Eco POLAR PASSIVE / Eco POLAR, Eco NORD + naświetle boczne	90+30	967	2067	79/68	1390	2135	920	2010	1360	2116	
Eco POLAR PASSIVE / Eco POLAR, Eco NORD + dwa naświetla boczne	30+90+30	967	2067	79/68	1690	2135	920	2010	1660	2116	
Eco POLAR PASSIVE / Eco POLAR, Eco NORD + naświetle boczne	90+40	967	2067	79/68	1490	2135	920	2010	1460	2116	
Eco POLAR PASSIVE / Eco POLAR, Eco NORD + dwa naświetla boczne	40+90+40	967	2067	79/68	1890	2135	920	2010	1860	2116	
Eco POLAR PASSIVE / Eco POLAR, Eco NORD + naświetle boczne	90+50	967	2067	79/68	1590	2135	920	2010	1560	2116	
Eco POLAR PASSIVE / Eco POLAR, Eco NORD + dwa naświetla boczne	50+90+50	967	2067	79/68	2090	2135	920	2010	2060	2116	
Eco POLAR PASSIVE / Eco POLAR, Eco NORD	100	1067	2067	79/68	1190	2135	1020	2010	1160	2116	
Eco POLAR PASSIVE / Eco POLAR, Eco NORD + naświetle boczne	100+30	1067	2067	79/68	1490	2135	1020	2010	1460	2116	
Eco POLAR PASSIVE / Eco POLAR, Eco NORD + dwa naświetla boczne	30+100+30	1067	2067	79/68	1790	2135	1020	2010	1760	2116	
Eco POLAR PASSIVE / Eco POLAR, Eco NORD + naświetle boczne	100+40	1067	2067	79/68	1590	2135	1020	2010	1560	2116	
Eco POLAR PASSIVE / Eco POLAR, Eco NORD + dwa naświetla boczne	40+100+40	1067	2067	79/68	1990	2135	1020	2010	1960	2116	
Eco POLAR PASSIVE / Eco POLAR, Eco NORD + naświetle boczne	100+50	1067	2067	79/68	1690	2135	1020	2010	1660	2116	
Eco POLAR PASSIVE / Eco POLAR, Eco NORD + dwa naświetla boczne	50+100+50	1067	2067	79/68	2190	2135	1020	2010	2160	2116	

	ROZMIAR	S _s	H _s	D _s	S _o	H _o	O _s	O _w	S _b	H _b	S _z	H _z	T _{s/w}
ROMA Premium jednoskrzydłowe	80	868	2030	56	940	2075	820	2016**	920	2066	950	2081	±10 / ±5
	90	968			1040		920		1020		1050		
	100	1068			1140		1020		1120		1150		
ROMA Premium dwuskrzydłowe	130	1427*	2030	56	1500	2075	1379	2016**	1479	2066	1509	2081	±10 / ±5
	140	1527*			1600		1479		1579		1609		
	150	1627*			1700		1579		1679		1709		
	160	1727*			1800		1679		1779		1809		
	170	1827*			1900		1779		1879		1909		
	180	1927*			2000		1879		1979		2009		
	190	2027*			2100		1979		2079		2109		
200	2127*	2200	2079	2179	2209								
ROMA Standard jednoskrzydłowe	80	868	2030	45	900	2055	820	2016**	880	2046	930	2071	±10 / ±5
	90	968			1000		920		1020		1030		
	100	1068			1100		1020		1080		1130		
ROMA Standard dwuskrzydłowe	130	1427*	2030	45	1460	2055	1379	2016**	1439	2046	1489	2071	±10 / ±5
	140	1527*			1560		1479		1539		1589		
	150	1627*			1660		1579		1639		1689		
	160	1727*			1760		1679		1739		1789		
	170	1827*			1860		1779		1839		1889		
	180	1927*			1960		1879		1939		1989		
	190	2027*			2060		1979		2039		2089		
200	2127*	2160	2079	2139	2189								

* Sumaryczna szerokość skrzydła czynnego i biernego.

** Zastosowanie progu metalowego zmniejszy podany wymiar o 16 mm

NAŚWIETLA

TABELA 5

	SZER. / WYS.	S _s / H _o	O _s / O _w	S _b / H _b	S _z / H _z (6)	S _z / H _z (8)	T _{s/w}
Naświetla Porta SYSTEM pojedyncze	40	480	402	446	546	586	+20 / +20
	50	580	502	546	646	686	
	60	680	602	646	746	786	
	70	780	702	746	846	886	
	80	880	802	846	946	986	
	90	980	902	946	1046	1086	
	100	1080	1002	1046	1146	1186	
	110	1180	1102	1146	1246	1286	
	00* „60”	- / 2022	- / 1944	- / 1988	- / 2088	-	
	00* „80”	- / 2002	- / 1924	- / 1968	-	- / 2108	
Naświetla Porta SYSTEM podwójne	60+30	1020	937	981	1081	1121	+20 / +20
	60+40	1120	1037	1081	1181	1221	
	60+50	1220	1137	1181	1281	1321	
	60+60	1320	1237	1281	1381	1421	
	70+60	1420	1337	1381	1481	1521	
	70+70	1520	1437	1481	1581	1621	
	80+70	1620	1537	1581	1681	1721	
	80+80	1720	1637	1681	1781	1821	
	90+80	1820	1737	1781	1881	1921	
	90+90	1920	1837	1881	1981	2021	
	100+90	2020	1937	1981	2081	2121	
	100+100	2120	2037	2081	2181	2221	
110+100	2220	2137	2181	2281	2321		
110+110	2320	2237	2281	2381	2421		

Wymiary dotyczą tylko wysokości naświetla, wysokość H_z naświetla jest równa wysokości H_z ościeżnicy Porta System.

Dla podwójnych rozmiarów nie ujętych w tabeli, należy sprawdzić sumę rozmiarów i porównać z odpowiadającym rozmiarem umieszczonym w tabeli (np. dla szukanego 80+50 suma wynosi 130, wymiary odczytujemy z 70+60, suma również 130).

Tabele wymiarów drzwi

SYSTEMY PRZESUWNE, DRZWI ŁAMANE, DRZWI SKŁADANE

TABELA 6

	ROZMIAR	S _s	H _s	D _s	S _o	H _o	O _s	O _w	S _b	H _b	S _z	H _z	M _s	M _G	B _G	T _{siw}
System przesuwny METAL do ścian murowanych	60	644	2030	40	670	2055	600	2018	660	2048	680	2114	1310	82	58	+10 / +5
	70	744			770		700		760		780		1510			
	80	844			870		800		860		880		1710			
	90	944			970		900		960		980		1910			
	100	1044			1070		1000		1060		1080		2110			
System przesuwny METAL do ścian kartonowo-gipsowych	60	644	2030	40	685	2055	600	2018	660	2048	680	2114	1310	82	58	+10 / +5
	70	744			785		700		760		780		1510			
	80	844			885		800		860		880		1710			
	90	944			985		900		960		980		1910			
	100	1044			1085		1000		1060		1080		2110			

	ROZMIAR	S _s	H _s	D _s	S _o	H _o	O _s	O _w	H _z	M _s (6) i (8)	M _G	B _G	T _{siw}
System przesuwny Porta	60	644	2030	40	680	2060	602	2016	2119	1413	103	60	+20 / +10
	70	744			780		702			1613			
	80	844			880		802			1813			
	90	944			980		902			2013			
	100	1044			1080		1002			2213			

	ROZMIAR	S _s	H _s	D _s	S _o (6) i (8)	H _o	O _s (6)	O _s (8)	O _w	H _z	M _s (6) i (8)	M _G	T _{siw}
System przesuwny ALU	60	744	2030	40	680/640	2060	602	560	2016	2114	1448	63	+20 / +10
	70	844			780/740		702	660			1648		
	80	944			880/840		802	760			1848		
	90	1044			980/940		902	860			2048		
	130	2 x 744			1420/1380		1345	1304			2877		
	150	2 x 844			1620/1580		1545	1504			3277		
	170	2 x 944			1820/1780		1745	1704			3677		

	ROZMIAR	S _s	H _s	D _s	S _o	H _o	O _s	O _w	S _b	H _b	S _z (6)	S _z (8)	H _z (6) i (8)	T _{siw}
System ALFA	60	644	2000	40	680	2060	460	2016	646	2088	746	786	2088/2108	+20 / +10
	70	744			780		560		746		846	886		
	80	844			880		660		846		946	986		
	90	944			980		760		946		1046	1086		
	100	1044			1080		860		1046		1146	1186		
System BETA	60	588	1990	40	680	2070	450	2016	646	2038	746	786	2088/2108	+20 / +10
	70	688			780		550		746		846	886		
	80	788			880		650		846		946	986		
	90	888			980		750		946		1046	1086		

	ROZMIAR	S _s	H _s	D _s	S _o	H _o	O _s	O _w	S _b	H _b	S _z (6)	S _z (8)	H _z (6) i (8)	T _{siw}
System OMEGA	2 x 60	644	1956	30	1370	2060	1285	1954	1329	2038	1429	1469	2088/2108	+20 / +10
	2 x 70	744			1570		1485		1529		1629	1669		
	2 x 80	844			1770		1685		1729		1829	1869		
	2 x 90	944			1970		1885		1929		2029	2069		
	2 x 100	1044			2170		2085		2129		2229	2269		

	ROZMIAR	S _s	H _s	D _s	S _o *	H _o *	O _s	O _w	S _b	H _b	S _z (6)	S _z (8)	H _z (6) i (8)	S _c	H _c	T _{siw}
System przesuwny KOMPAKT – pojedynczy	60	644	2030	40	670	2075	609	2018	664	2065	753	793	2090/2110	1355	2128	+10 +5
	70	744			770		709		853		893	1555				
	80	844			870		809		953		993	1755				
	90	944			970		909		1053		1093	1955				
	100	1044			1070		1009		1153		1193	2155				
System przesuwny KOMPAKT – podwójny	2 x 60	644	2030	40	1290	2075	1234	2018	1278	2065	1378	1418	2090/2110	2613	2128	+10 +5
	2 x 70	744			1490		1434		1478		1578	1618		3013		
	2 x 80	844			1690		1634		1678		1778	1818		3413		
	2 x 90	944			1890		1834		1878		1978	2018		3813		
	2 x 100	1044			2090		2034		2078		2178	2218		4213		

* Dla Systemu przesuwnego KOMPAKT wymiary S_o i H_o oznacza wymiar otworu w kasecie metalowej do osadzenia ościeżnicy drewnopodobnej.

UWAGI:

- Tolerancja wymiarów zgodnie z PN: do 1 m: ± 1 mm, powyżej 1 m: ± 2 mm.
- W celu uzyskania wymiaru S_o dla drzwi dwuskrzydłowych należy:
 - dla skrzydeł przylgowych: do wymiaru wymiar S_o podanego w Tabeli 1 dla skrzydła pojedynczego (przylgowego), dodać wymiar S_s drugiego skrzydła (przylgowego) lub dostawki (przylgowej) – dotyczy kompletu z ościeżnicą Porta SYSTEM dla skrzydeł przylgowych: do wymiaru wymiar S_o podanego w Tabeli 1 dla skrzydła pojedynczego (przylgowego), dodać wymiar S_s drugiego skrzydła (przylgowego) lub dostawki (przylgowej), a uzyskaną wartość dodatkowo pomniejszyć o 10 mm – dotyczy opcji z pozostałym ościeżnicami.
 - dla skrzydeł bezprzylgowych: do wymiaru wymiar S_o podanego w Tabeli 1 dla skrzydła pojedynczego (bezprzylgowego), dodać wymiar S_s drugiego skrzydła (bezprzylgowego) lub dostawki (bezprzylgowej), powiększony o 16 mm.
- Dostawki do drzwi przylgowych dostępne w naturalnej okleinie oferujemy w rozmiarze „40”, gdzie S_s=444, H_s=2030.
- Ościeżnice są zaprojektowane do postawienia na gotowej, wykończonej posadzce. W przypadku ościeżnic metalowych istnieje możliwość zamówienia ich w wersji wydłużonej o 30 mm do zalania w wylewce posadzki. Należy wówczas podane wymiary H_s i H_z powiększyć o 30 mm (poziomo „+30”).
- Podany dla skrzydeł wewnątrzlokalowych w tabeli rozmiar skrzydła dotyczy zarówno skrzydeł przylgowych, jak i suwanych.
- Porta SYSTEM zintegrowana z naswietlaniem górnym wymiary H_s, H_z i H_z +302 mm.
- Stosując ościeżnicę PROJEKT należy powiększyć otwór w murze S_o o 25 mm oraz wysokość H_o o 15 mm (tolerancja wyników ±10 mm / ±5 mm).

Do dyspozycji klienta bogata gama wykonań zarówno w opcjach standardowych i niestandardowych.

K Wykonania NIESTANDARDOWE: Dział Kontraktów, tel.: 58 6778 140, e-mail: kontrakt@porta.com.pl

WYKONANIA STANDARDOWE: Katalog Porta Drzwi, www.porta.com.pl

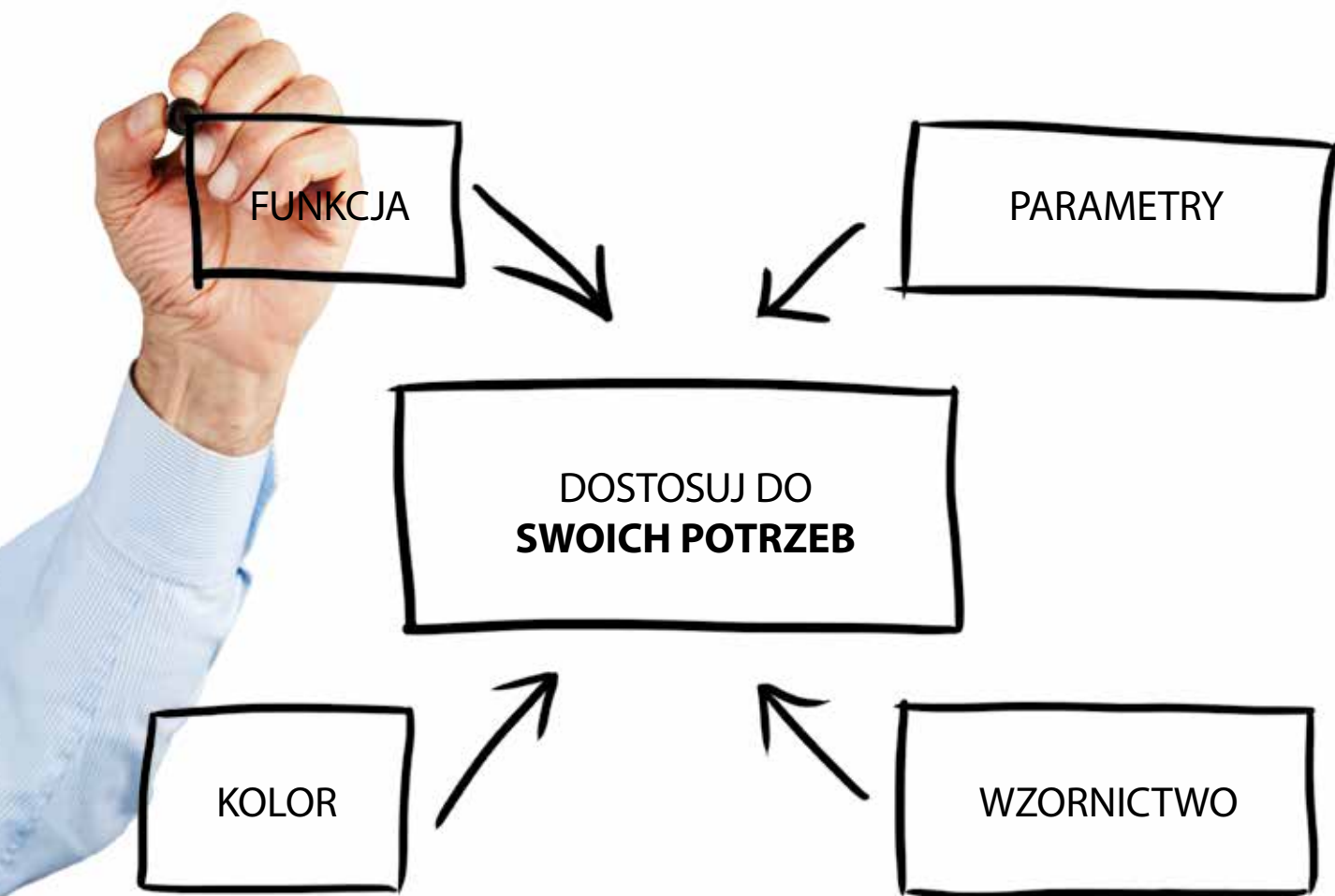

FUNKCJA

Dopasuj cechy użytkowe drzwi do pomieszczenia i budynku

PARAMETRY

Dopasuj parametry drzwi do wymagań projektu

KOLOR

Dopasuj kolorystykę drzwi do ich docelowego otoczenia

WZORNICTWO

Dopasuj model drzwi do funkcji i stylu pomieszczenia

Zastosowanie drzwi Porta

ZALECANE ZASTOSOWANIE DRZWI WEDŁUG WYMAGAŃ PRZECIWPOŻAROWYCH
na podst. rozporządzenia ministra infrastruktury z dnia 12 kwietnia 2002 r. w sprawie warunków technicznych jakim powinny odpowiadać budynki i ich usytuowanie (dz. u. nr 75/2002, poz. 690)

RODZAJ BUDYNKU	PRZYKŁADOWE ZASTOSOWANIE	PROPONOWANA KLASA ODPORNOŚCI OGNIOWEJ LUB DYMOSZCZELNOŚCI	NAZWA (SYMBOL DRZWI SPEŁNIĄCYCH WYMAGANIA)	STRONA KATALOGOWA
budynki mieszkalne (bez przedsionków ppoż.)	drzwi wejściowe do mieszkań w budynkach o wysokości powyżej 25 m (od 9 piętra)	Ei 30 Ei 30 Sa, Sm	KWARC (DT-K32) GRANIT, GRANIT PS typ 2 (DT-PW/II)	104, 106, 108
hotele, pensjonaty	drzwi wejściowe do mieszkań w budynkach o wysokości powyżej 12 m (od 4 piętra)	Ei 30 Ei 30 Sa, Sm	42 dB (DT-AW/M, DT-AW/D) Ei 30 (DT-PP-DY)	122, 124
budynki mieszkalne	drzwi między strefami ppoż. (budynki bez przedsionków ppoż.)	Ei 30 (wys. do 12 m) Ei 60 (wys. pow. 12 m)	Ei 30 (DT-K32/M, DT-PP-DY) Ei 60 (HALSPAN)	124
hotele, pensjonaty, budynki użyteczności publicznej		Ei 60 (wysokość budynku do 55 m)	Ei 60 (HALSPAN)	124
zastosowania specjalne	drzwi do kotłowni	Ei 60	Ei 60 (HALSPAN)	124
	drzwi do garaży (nie dotyczy budynków jednorod.)	Ei 30 (wejście z przedsionka ppoż), metalowe Ei 30 Ei 60	Ei 30 (DT-PP-DY) DS/0-PP30 Ei 60 (HALSPAN)	124 124

UWAGA: Powyższa tabela zawiera ogólne wymogi ppoż. dotyczące budynków, podane w niej parametry należy zweryfikować i dostosować indywidualnie do określonego obiektu.

ZALECANE ZASTOSOWANIE DRZWI W ZALEŻNOŚCI OD WYMAGAŃ AKUSTYCZNYCH
(wymagania akustyczne na podst. normy PN-B-02151:1999)

RODZAJ BUDYNKU	PRZYKŁADOWE ZASTOSOWANIE	WYMAGANIA AKUSTYCZNE	ZALECANE PRZEZ PORTA	NAZWA (SYMBOL DRZWI SPEŁNIĄCYCH WYMAGANIA)	STRONA KATALOGOWA
budynki wielorodzinne	wejścia do mieszkań w budynkach	$R_w \geq 27$ dB, $R_{A1} \geq 25$	R_w 32 dB, D_1 30	AGAT (DW-A32/M, OPAL (DW-A32-K2/M), KWARC (DT-K32) GRANIT, GRANIT PS typ 1 i 2 (DT-PW/II)	102, 104, 106, 108
hotele wyższych kategorii	z korytarza bezpośrednio do pokoi	wg. projektu	R_w 32 dB, D_1 30 R_w 42 dB, D_1 40	32 dB (DT-A32/M, DT-A32/PS) 42 dB (DT-AW/M, DT-AW/PS, DT-AW/D) Ei 30 (DT-PP-DY), Ei 60 (HALSPAN)	120, 122, 124
	z korytarza do korytarza wewnętrznego, przedsionka	$R_w \geq 32$ dB, $R_{A1} \geq 30$	R_w 32 dB, D_1 30	32 dB (DT-A32/M, DT-A32/PS) Ei 30 (DT-PP-DY), Ei 60 (HALSPAN)	120, 124
hotele niższych kategorii, domy wczasowe	z korytarza bezpośrednio do pokoi	$R_w \geq 32$ dB, $R_{A1} \geq 30$	R_w 32 dB, D_1 30	32 dB (DT-A32/M, DT-A32/PS) Ei 30 (DT-PP-DY), Ei 60 (HALSPAN)	120, 124
	z korytarza głównego do korytarza wewnętrznego, przedsionka	$R_w \geq 27$ dB, $R_{A1} \geq 25$	R_w 27 dB, D_1 25	27 dB (DT-A27/M, DT-A27/PS)	120
hotele, domy wczasowe	sale telewizyjne, klubowe, konferencyjne	wg. projektu	R_w 42 dB, D_1 40	42 dB (DT-AW/M, DT-AW/PS, DT-AW/D)	122
domy studenckie, internaty, domy rencistów, sanatoria	z korytarza bezpośrednio do pokoi	$R_w \geq 32$ dB, $R_{A1} \geq 30$	R_w 32 dB, D_1 30	AGAT, KWARC (ościeżnica metalowa) 32 dB (DT-A32/M) (ościeżnica metalowa) Ei 30 (DT-PP-DY) (ościeżnica metalowa)	102, 104, 120, 124
	z korytarza do korytarza wewnętrznego, przedsionka	$R_w \geq 27$ dB, $R_{A1} \geq 25$	R_w 27 dB, D_1 25	27 dB (DT-A27/M) (ościeżnica metalowa)	120
	sale telewizyjne, czytelnie	wg. projektu	R_w 42 dB, D_1 40	42 dB (DT-AW/M) (ościeżnica metalowa)	122
szpitale	gabinety lekarskie	wg. projektu	R_w 42 dB, D_1 40	42 dB (DT-AW/M) (ościeżnica metalowa)	122
	pokoje lekarzy i pielęgniarek	wg. projektu	R_w 27 dB, D_1 25	27 dB (DT-A27/M) (ościeżnica metalowa)	120
budynki administracyjne i biurowe	pokoje do pracy	$R_w \geq 22$ dB, $R_{A1} \geq 20$	R_w 27 dB, D_1 25	27 dB (DT-A27/M, DT-A27/PS)	120
	pokoje do pracy wymagającej koncentracji uwagi	$R_w \geq 27$ dB, $R_{A1} \geq 25$	R_w 32 dB, D_1 30	32 dB (DT-A32/M, DT-A32/PS) Ei 30 (DT-PP-DY)	120, 124
	gabinety dyrektorskie	$R_w \geq 27$ dB, $R_{A1} \geq 25$	R_w 42 dB, D_1 40	42 dB (DT-AW/M, DT-AW/PS, DT-AW/D)	122

DRZWI O ZWIĘKSZONEJ ODPORNOŚCI NA WŁAMANIE

RODZAJ BUDYNKU	PRZYKŁADOWE ZASTOSOWANIE	PROPONOWANA KLASA ODPORNOŚCI NA WŁAMANIE	NAZWA (SYMBOL DRZWI SPEŁNIĄCYCH WYMAGANIA)	STRONA KATALOGOWA
budynki mieszkalne	drzwi wejściowe do mieszkań	klasa 2 (wg. ENV-1627:2006) klasa C (wg. PN-90/B-92270) klasa 3 (wg. ENV-1627:2006)	OPAL (DW-A32-K2/M), KWARC typ III GRANIT typ 1 i 2 (DT-PW/II) GRANIT 1 i 2 (DT-PW/II) GRANIT PS	102, 104, 106, 108

DRZWI ZEWNĘTRZNE O NISKIM WSPÓŁCZYNNIKU PRZENIKANIA CIEPŁA

RODZAJ BUDYNKU	PRZYKŁADOWE ZASTOSOWANIE	WYMAGANY WSPÓŁCZYNNIK PRZENIKANIA CIEPŁA	WSPÓŁCZYNNIK OKREŚLONY DLA DRZWI PORTA	NAZWA (SYMBOL DRZWI SPEŁNIĄCYCH WYMAGANIA)	STRONA KATALOGOWA
budownictwo jedno i wielorodzinne, budynki użyteczności publicznej o małym i średnim natężeniu ruchu	drzwi wejściowe do budynków	$U \leq 2,6$ W / m ² K	$U = 1,2$ W / m ² K (drzwi pełne) $U = 1,9$ W / m ² K (drzwi przeszklone)	ROMA PREMIUM	116
	drzwi wejściowe do budynków energooszczędnych	$U \leq 2,6$ W / m ² K	$U = 1,1$ W / m ² K (drzwi pełne) $U = 1,2$ W / m ² K (drzwi przeszklone)	ECO NORD	114
	drzwi wejściowe do budynków pasywnych	$U \leq 2,6$ W / m ² K	$U = 0,82$ W / m ² K (drzwi pełne) $U = 0,9$ W / m ² K (drzwi przeszklone)	ECO POLAR	112
	drzwi wejściowe do budynków pasywnych energooszczędnych	$U \leq 0,8$ W / m ² K	$U = 0,72$ W / m ² K (drzwi pełne) $U = 0,8$ W / m ² K (drzwi przeszklone)	ECO PASSIVE	112

Próbki kolorów

★
economic

★★
standard

★★★
standars plus

★★★★
premium

★★★★★
professional

★★★★★★
extreme

Kolory z palety RAL

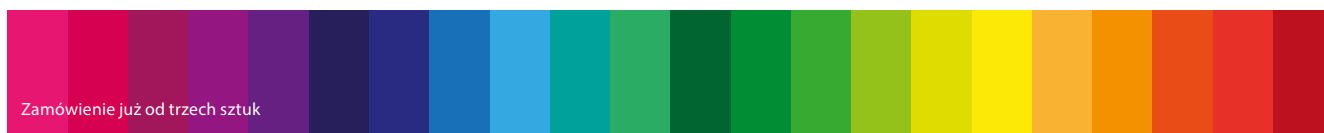

Okleina Portadecor ★★★★★

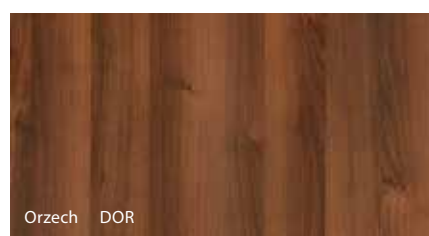
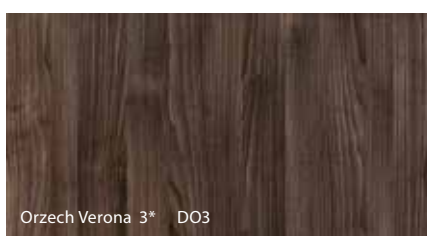
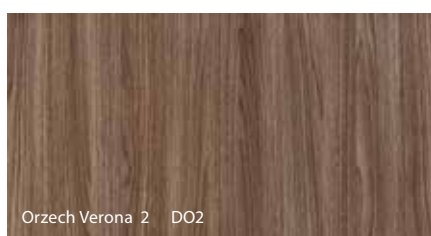
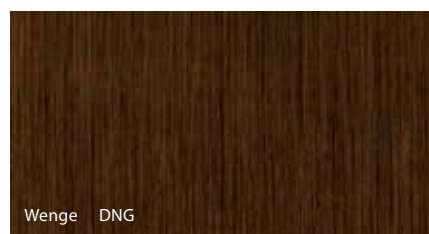
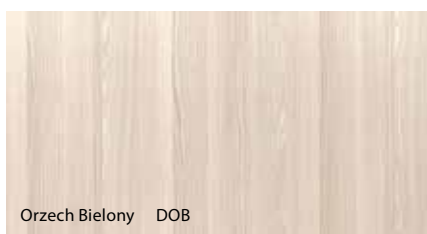
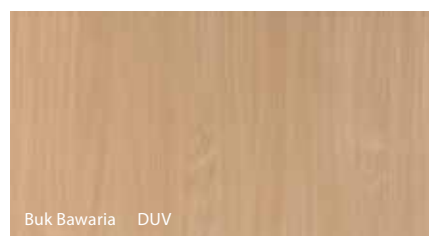
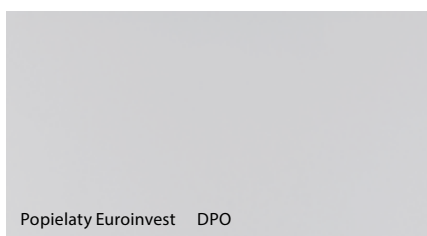

* do wyczerpania zapasów

Okleina Portacortex ★★★★★

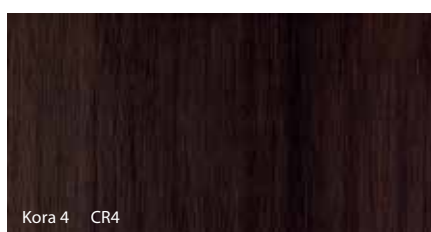
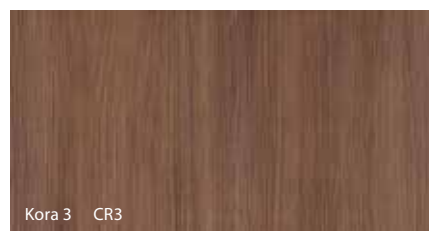
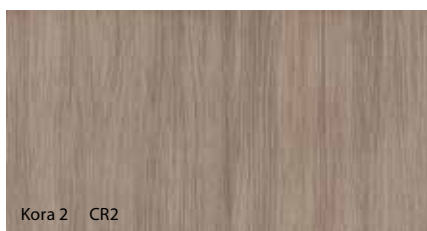

Próbki kolorów

★
economic

★★
standard

★★★
standars plus

★★★★
premium

★★★★★
professional

★★★★★★
extreme

Farba Akrylowa ★★★★★★ Okleina Super Matt ★★★★★★

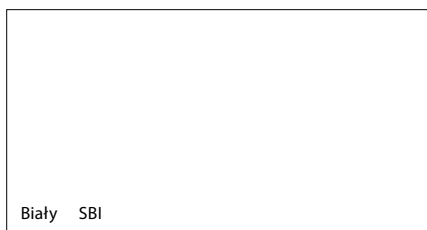

Okleina Portasynchro 3D ★★★★★★

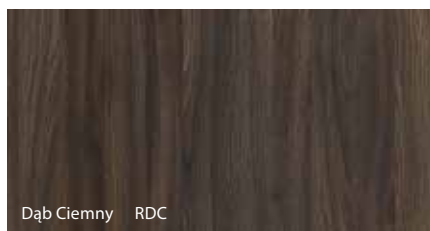
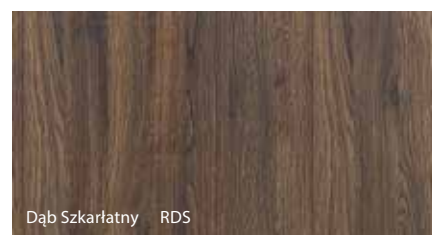
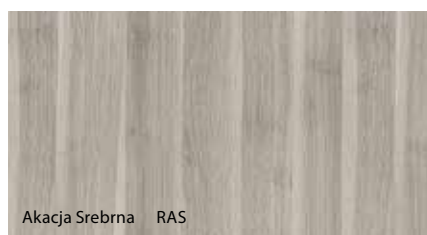
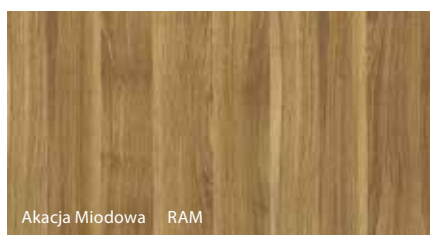

Okleina Portadur ★★★★★★

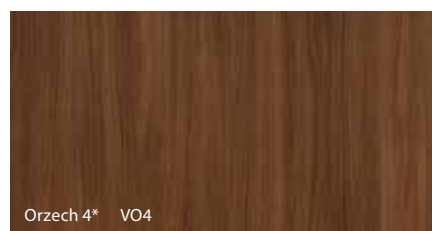
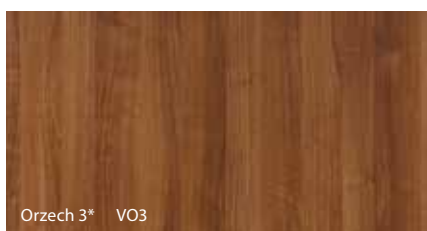
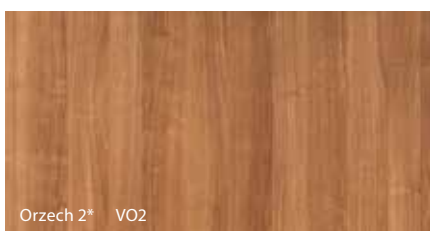

* do wyczerpania zapasów

Próbki kolorów

★
economic

★★
standard

★★★
standars plus

★★★★★
premium

★★★★★★
professional

★★★★★★★
extreme

Farba Akrylowa UV ★★★★★☆

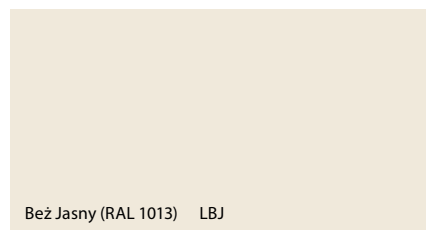
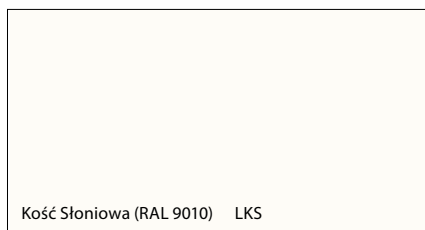
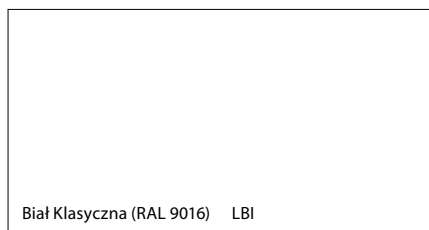

Okleina Drewnopodobna PCV ★★★★★☆

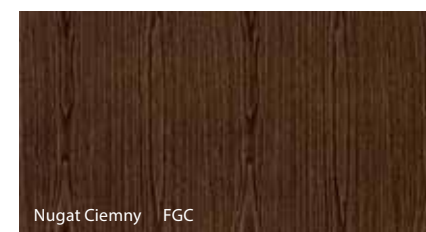
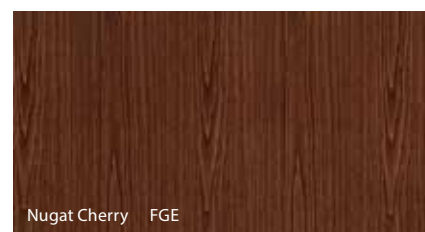
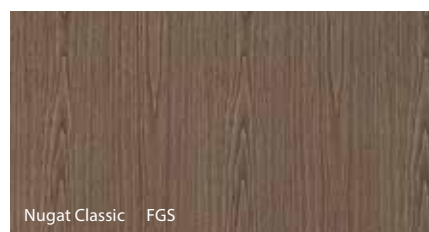
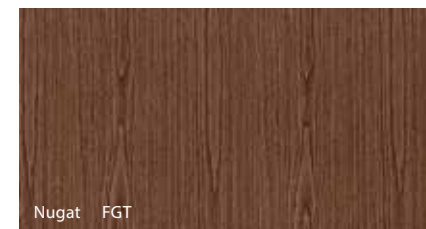
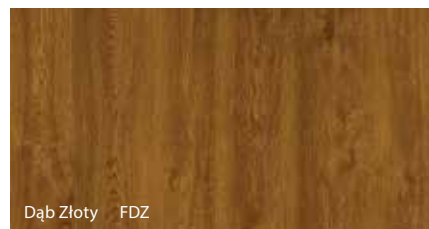

Blacha Stalowa Laminowana PCV ★★★★★☆

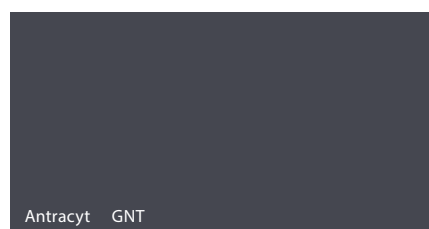

Próbki kolorów

★
economic

★★
standard

★★★
standars plus

★★★★★
premium

★★★★★★
professional

★★★★★★★
extreme

Okleina CPL HQ 0,2 ★★★★★☆

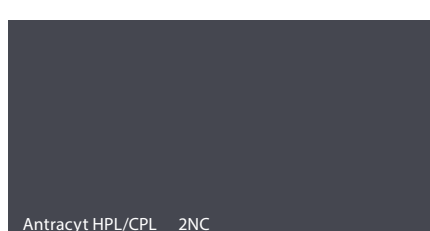
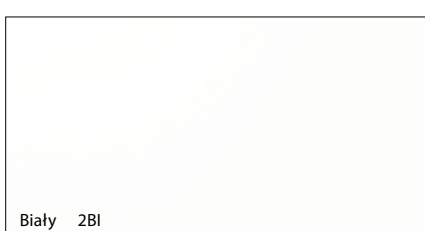
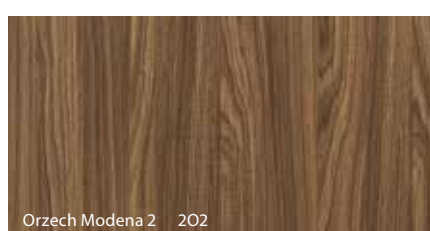
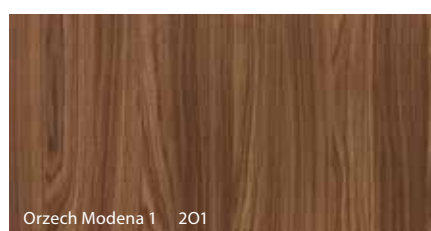
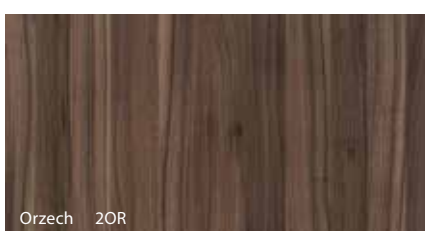
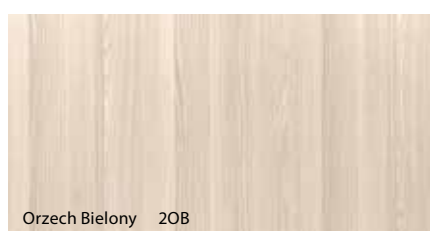
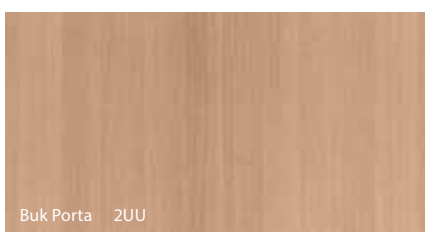
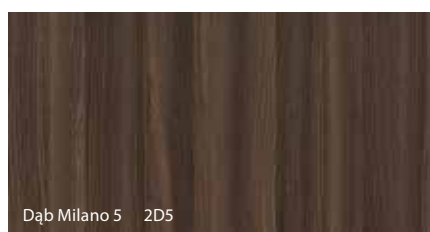
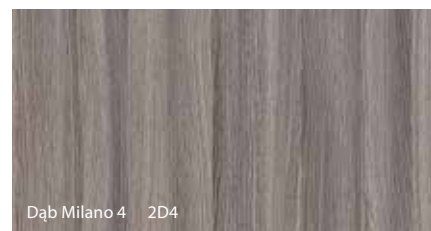
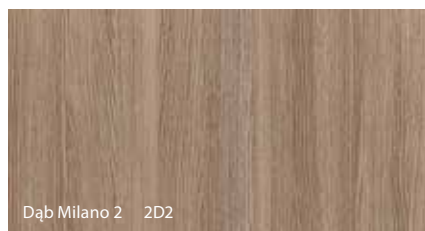

Okleina Portaperfect 3D ★★★★★☆

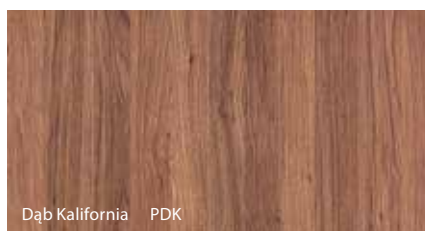
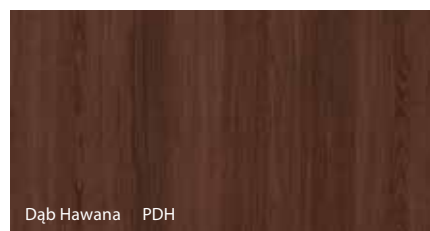

Próbki kolorów

★
economic

★★
standard

★★★
standars plus

★★★★★
premium

★★★★★★
professional

★★★★★★★
extreme

Okleina HPL i CPL 0,7 ★★★★★★



Dąb Milano 1 7D1

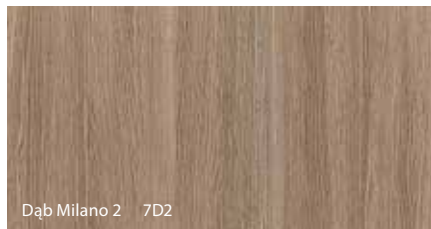

Dąb Milano 2 7D2

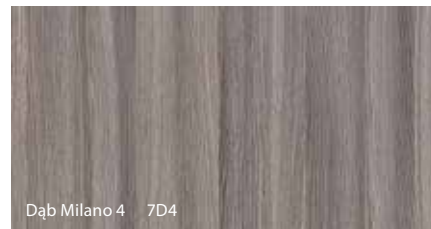

Dąb Milano 4 7D4

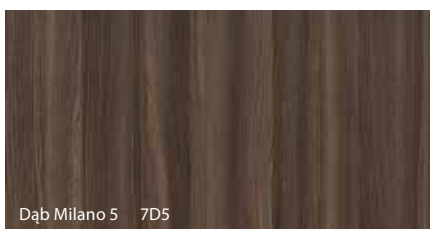

Dąb Milano 5 7D5



Buk Porta 7UU

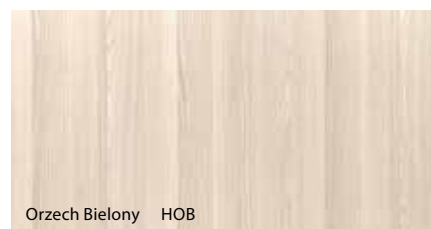

Orzech Bielony HOB

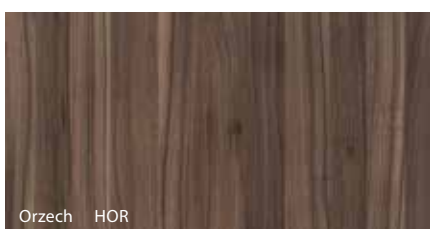

Orzech HOR

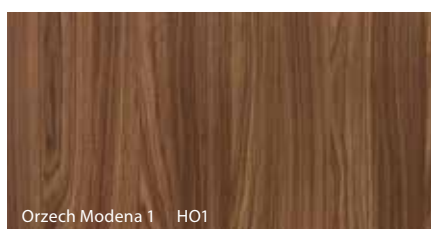

Orzech Modena 1 HO1

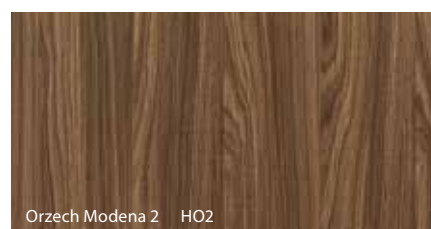

Orzech Modena 2 HO2

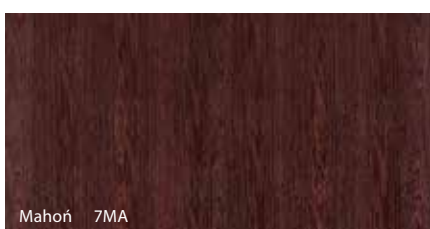

Mahoń 7MA

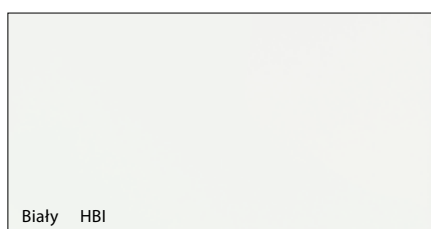

Biały HBI

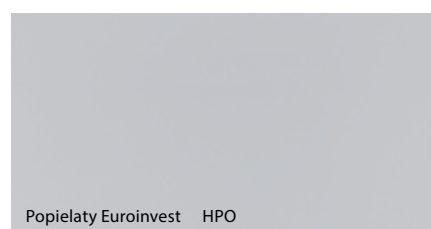

Popielaty Euroinvest HPO



Jasnożółty HZO

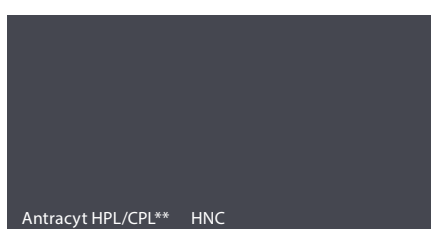

Antracyt HPL/CPL** HNC



Niebieski HNI

K Antracyt CPL dostępny przez Porta KONTRAKT

Charakterystyka oklein HPL i CPL na www.porta.com.pl/dm/charakterystykaHPLCPL.pdf
** oznaczenie HPL/CPL wprowadzono z uwagi na dedykowaną farbę proszkową Antracyt HPL/CPL

Stal ★★★★★★

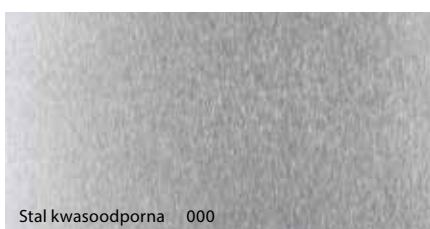

Stal kwasoodporna 000

Próbki kolorów

FORNIROWANE

★
economic

★★
standard

★★★
standars plus

★★★★
premium

★★★★★
professional

★★★★★★
extreme

Farba Poliestrowa ★★★★★☆

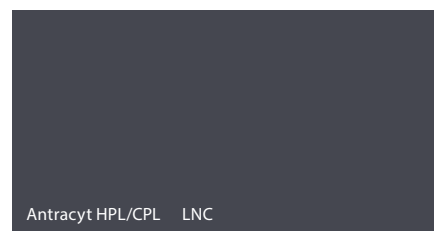
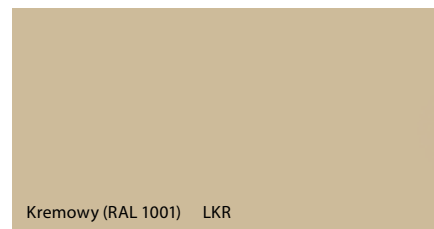
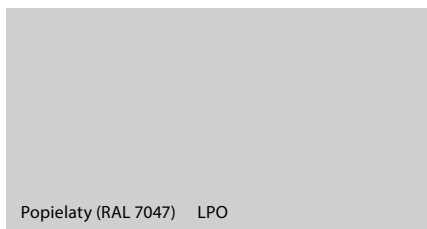
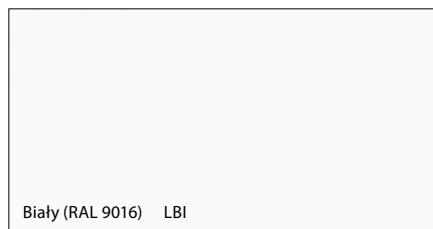

Okleina Naturalna Standard ★★★★★☆

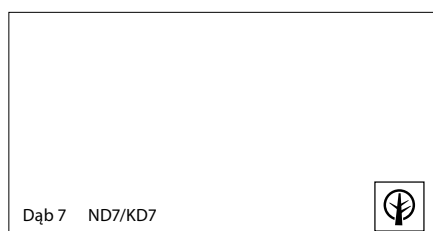
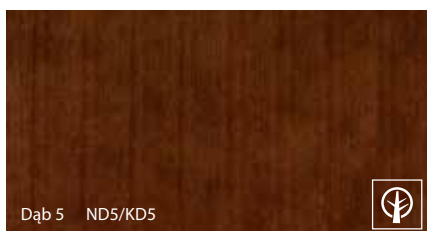
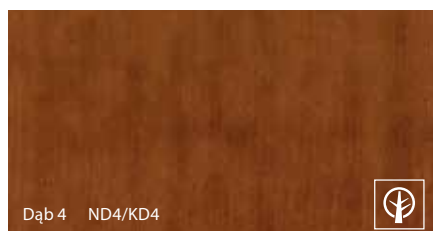
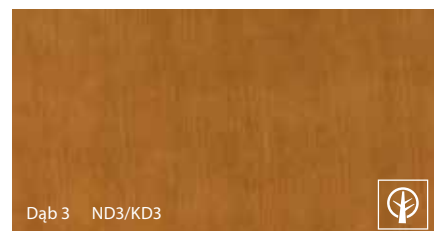
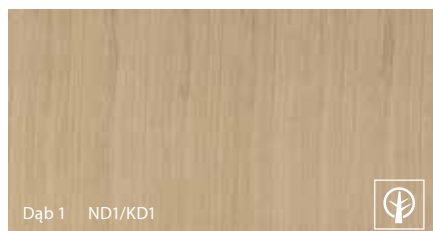

* ND1 – NBI okleina Dąb w wersji „pasiak”
KD1 – KBI okleina Dąb w wersji „kwiat”

Próbki kolorów

FORNIROWANE

★
economic

★★
standard

★★★
standars plus

★★★★
premium

★★★★★
professional

★★★★★★
extreme

Okleina Naturalna Select ★★★★★☆☆

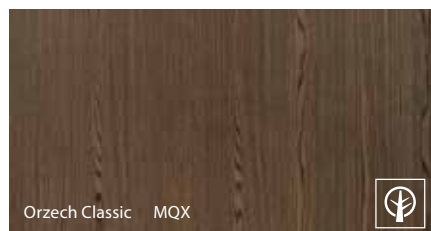
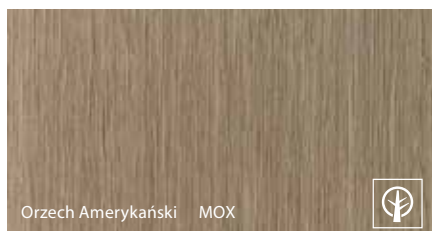
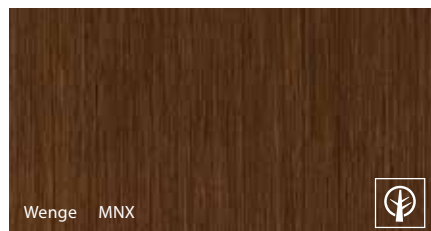

Okleina Naturalna Satin ★★★★★☆☆



Okleina Naturalna Retro ★★★★★☆☆

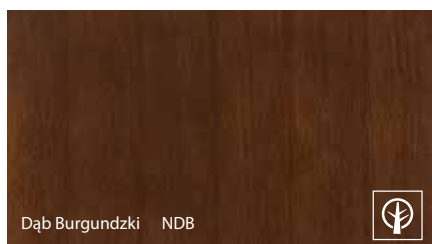
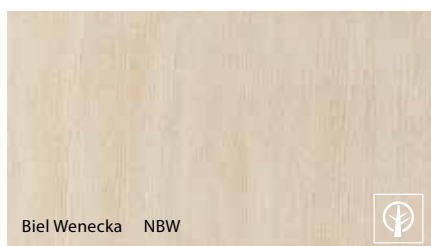
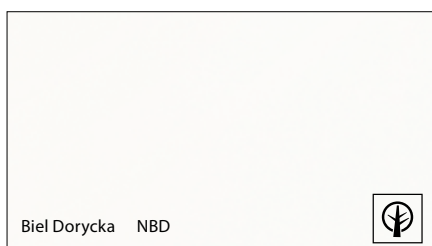

 okleina naturalna / fornir

Specyfiką okleiny naturalnej jest możliwość wystąpienia różnic w usłojeniu i wybarwieniu. Różnice te nie mogą być podstawą uznania reklamacji.

Próbki kolorów

FORNIROWANE

★
economic

★★
standard

★★★
standars plus

★★★★
premium

★★★★★
professional

★★★★★★
extreme

Unikalne Okleiny Naturalne (Villadora) ★★★★★☆☆

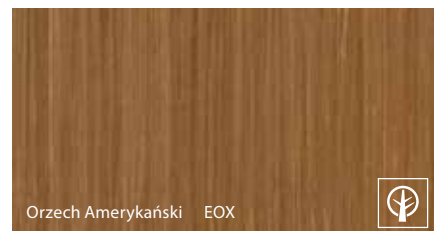
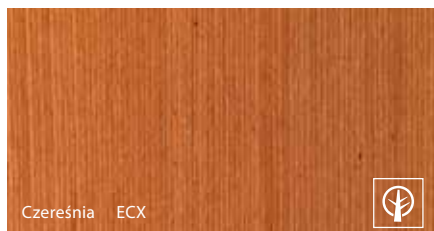

**EDYCJA
LIMITOWANA**
szczegóły
[www.porta.com.pl/dm/
unikalneokleiny.pdf](http://www.porta.com.pl/dm/unikalneokleiny.pdf)

Lakier Wodny Zewnętrzny ★★★★★☆☆

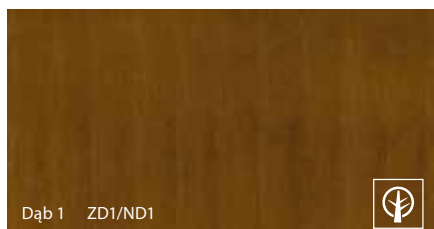

*** Symbol Z dotyczy kolekcji drzwi zewnętrznych Eco.

Niniejszy katalog produktów nie stanowi oferty w rozumieniu przepisów Kodeksu Cywilnego, ani zapewnienia w rozumieniu przepisu art. 4 ustawy z dnia 27.07.2002 r. o szczególnych warunkach sprzedaży konsumenckiej.

Firma Porta KMI Poland Spółka z ograniczoną odpowiedzialnością Spółka komandytowa zastrzega sobie prawo wprowadzenia (bez uprzedzenia) zmian parametrów technicznych, wyposażenia, cen, warunków wydłużonej gwarancji oraz specyfikacji produktów. Wszystkie ceny, zawarte w niniejszym Katalogu, stanowią średnie rynkowe ceny detaliczne produktów, określone na podstawie wybranej próbki transakcji dokonywanych przez dealerów i Autoryzowane Punkty Sprzedaży (APS). Ceny w Katalogu podane są w PLN. Niniejszy Katalog nie ustala cen odsprzedaży, zaś poszczególni dealerzy i APS indywidualnie określają ceny produktów Porta, w związku z czym ceny sprzedaży mogą się różnić w poszczególnych punktach sprzedawczych. Zawarte informacje są aktualne w chwili ukazania się niniejszej publikacji. Wszystkie poprzednie cenniki dotyczące tego samego asortymentu tracą ważność.

UWAGA! Ze względu na użytą technikę druku kolor prezentowanego produktu może różnić się od oryginału.

Sesja zdjęciowa: **WellDone** (www.welldone.pl)

Dziękujemy za udostępnienie nam potrzeby sesji zdjęciowej elementów wyposażenia wnętrza – Vinotti www.vinotti.eu, Komfort www.komfort.pl, Aladyn www.aladyn.pl, Alves Fabryka Mebli Tapicerowanych www.alves.pl, Eko-Line www.ekoline.pl, Cellofan Home&Design www.cellofan.pl.



Zobacz nasze referencje

> WWW.PORTA.COM.PL/REFERENCJE



Podkarpacie, Uniwersytet Rzeszowski



Szczecin, Lastadia Office



Łódź, Państwowa Wyższa Szkoła Filmowa



Białystok, Centrum Nowoczesnego Kształcenia



Wrocław, Biblioteka Uniwersytetu Ekonomicznego



Kielce, Galeria Handlowa ECHO



Gdynia, Invest Komfort Nowe Orłowo



Gdynia, Invest Komfort Komandorskie Wzgórze



Gdańsk, Invest Komfort Nadmorski Dwór



Łódź, Art Centrum Incubator



Gdańsk, Invest Komfort Jaśkowa Dolina



Gdańsk, Kwatera Kamienic Inpro

Salony wystawowe drzwi zewnętrznych Eco

Aktualna lista pod adresem: www.porta.com.pl/gdziekupic

Autoryzowani Dealerzy

Białystok AWURK – STOLARKA BUDOWLANA 85 675 65 00	Lublin BEL-POL 76 724 95 11	Sochaczew SUPRA 46 863 26 27
Bielsko-Biała MTB JASIŃSKI 33 816 33 36	Lublin BUDUS Grupa PHMB 76 844 39 90	Stalowa Wola / Rozwadów SOLO 15 642 62 35
Blonie CENTROBUD 22 731 81 53	Lublin PORTO 81 444 60 25	Suwałki AWURK – STOLARKA BUDOWLANA 87 739 01 87
Bolesławiec JAWA 75 732 05 24	Łomża DW DOMEL 86 215 59 80, 86 215 42 22	Szaflary TOMEX 18 275 40 64
Busko Zdrój FONTIS 41 378 80 45	Łódź BEL-POL 42 676 76 36	Szczecin HIPER STOLARKA 91 485 64 51
Bydgoszcz DRZWI-TESSA 52 364 67 00, 52 525 05 09	Łódź MATERIAŁY BUDOWLANE 42 674 82 44	Szczecin PROHAUS 91 484 69 92
Bydgoszcz STALREM 52 346 55 23	Łódź STALREM 42 653 51 44/45	Szczecin STALREM 91 484 73 99
Czaplinek / Sikory P.P.H.U. M&G GRZEGORZ KOTŁOWSKI 94 375 47 56	Maków Mazowiecki CENTROBUD 29 717 13 48	Świdnica BEL-POL 74 856 38 30
Czechowice-Dziedzice MTB JASIŃSKI 32 215 50 49	Nowa Sól BEL-POL 68 356 33 20	Tarnów TOMEX 14 627 26 32
Częstochowa FACHOWIEC 34 360 22 40	Nowy Sącz BOGDAŃSKI 18 444 24 13	Tarnów TRANSBUD 14 629 80 73
Elk MURBET 87 620 06 20	Nowy Sącz TOMEX 18 444 11 27	Toruń DRZWI-TESSA 56 655 92 60
Gdańsk BEL-POL 58 301 78 39	Nowy Sącz / Paszyn TOMEX 18 440 20 14	Tychy MULTI DESIGN 32 329 13 97
Gdańsk STALREM 58 340 69 50	Olsztyn ALTADOOR 89 533 21 07	Tychy MULTI-FORM 32 227 27 27
Gliwice BEL-POL 32 778 51 79	Olsztyn D.P. 89 532 02 17	Wałbrzych BEL-POL 74 886 95 00
Gorzów Wlkp. BEL-POL 95 722 73 19	Opole BEL-POL 77 454 42 33	Warszawa CENTROBUD 22 735 56 29/20
Gorzów Wlkp. STALREM 95 725 03 66	Ostrów Wielkopolski INTAR 62 737 51 48	Warszawa CENTRUM DRZWI 22 651 03 50
Grudziądz EKSPOL 56 461 37 78	Ostrów Wielkopolski LUNA 62 736 15 11	Warszawa SYKOMAT 22 559 10 35
Jastrzębie Zdrój HADDEX 32 478 81 37	Poznań BEL-POL 61 653 21 53	Warszawa TECHNOBUD 22 632 85 06
Jelenia Góra BEL-POL 75 767 83 88	Poznań BUDOM MARKET 61 859 83 00/23	Warszawa / Góraszka SYKOMAT 22 780 09 80
Katowice BEL-POL 32 252 86 91/92	Poznań C.B. PROGRESS 61 873 33 00	Warszawa / Grodzisk Mazowiecki FACHOWIEC 22 724 35 91
Katowice BUDUS Grupa PHMB 32 608 87 87	Poznań EKO 61 815 03 44	Warszawa / Łomianki TECHNOBUD 22 751 70 41-44
Kielce APOLLOPLAST 41 346 10 11	Poznań FACHOWIEC 61 820 32 52	Warszawa / Piaseczno SYKOMAT 22 750 68 66
Kielce BEL-POL 41 362 68 66	Poznań STALREM 61 846 08 60-62	Warszawa / Pruszków FACHOWIEC 22 728 23 78
Koło BEL-POL 94 352 54 95	Poznań / Wysogotowo BUDOM MARKET 61 859 83 60	Warszawa / Stara Iwiczna SYKOMAT 22 224 39 31
Koło WIK 94 351 64 18	Przemysł MULTI-FORM 16 678 48 31	Warszawa / Stara Miłosna SYKOMAT 22 773 38 81
Koszalin SEZAM 94 342 54 46	Pszczyna KRONODOM 32 738 77 77	Warszawa / Stare Babice TECHNOBUD-ALSTAL 22 382 41 01
Koszalin TOM-SAN 94 343 54 88	Puławy BEL-POL 81 888 03 49	Warszawa / Tarczyn CENTROBUD 22 727 87 67
Kraków BEL-POL 12 417 39 46	Radom FACHOWIEC 48 340 03 45	Wejherowo BEL-POL 58 672 30 51
Kraków BEL-POL "Salon Porta" 12 293 32 40	Radom OKNO-BUD 48 381 17 95	Wrocław BALTSO 71 351 50 95
Kraków HEBAN 12 651 87 62	Rzeszów BOZ 17 850 51 33/34	Wrocław BEL-POL 71 321 00 41
Kraków KONSTRUKTOR 12 420 00 12	Rzeszów PORTO 17 853 27 15	Wrocław BUDUS Grupa PHMB 71 373 19 90
Kraków STALREM 12 264 72 25/26	Rzeszów WEPA 17 864 22 80	Wrocław / Bielany BEL-POL 71 390 19 30
Legnica BEL-POL 76 856 03 00	Słupsk TOM-SAN 59 842 03 22	Zielona Góra CeMB 68 320 33 00

Aktualna lista Autoryzowanych Dealerów i Punktów Sprzedaży pod adresem: www.porta.com.pl/gdziekupic



● Fabryki PORTA KMI Poland	
● Regionalni Kierownicy Sprzedaży	
BYDGOSZCZ	603 952 003
KRAKÓW	601 994 399
ŁÓDŹ	601 994 394
POZNAŃ	601 994 392
WARSZAWA	782 623 137
WROCŁAW	782 623 138
● Szefowie Nadzoru Inwestycji	
REGION ZACHÓD	601 994 396
REGION CENTRUM	601 994 395
REGION POŁUDNIE	601 994 398