

htenso®
D O O R S



Piękno Twójch Wnętrz

EDYCJA 1/2014

Linia AVANGARDE

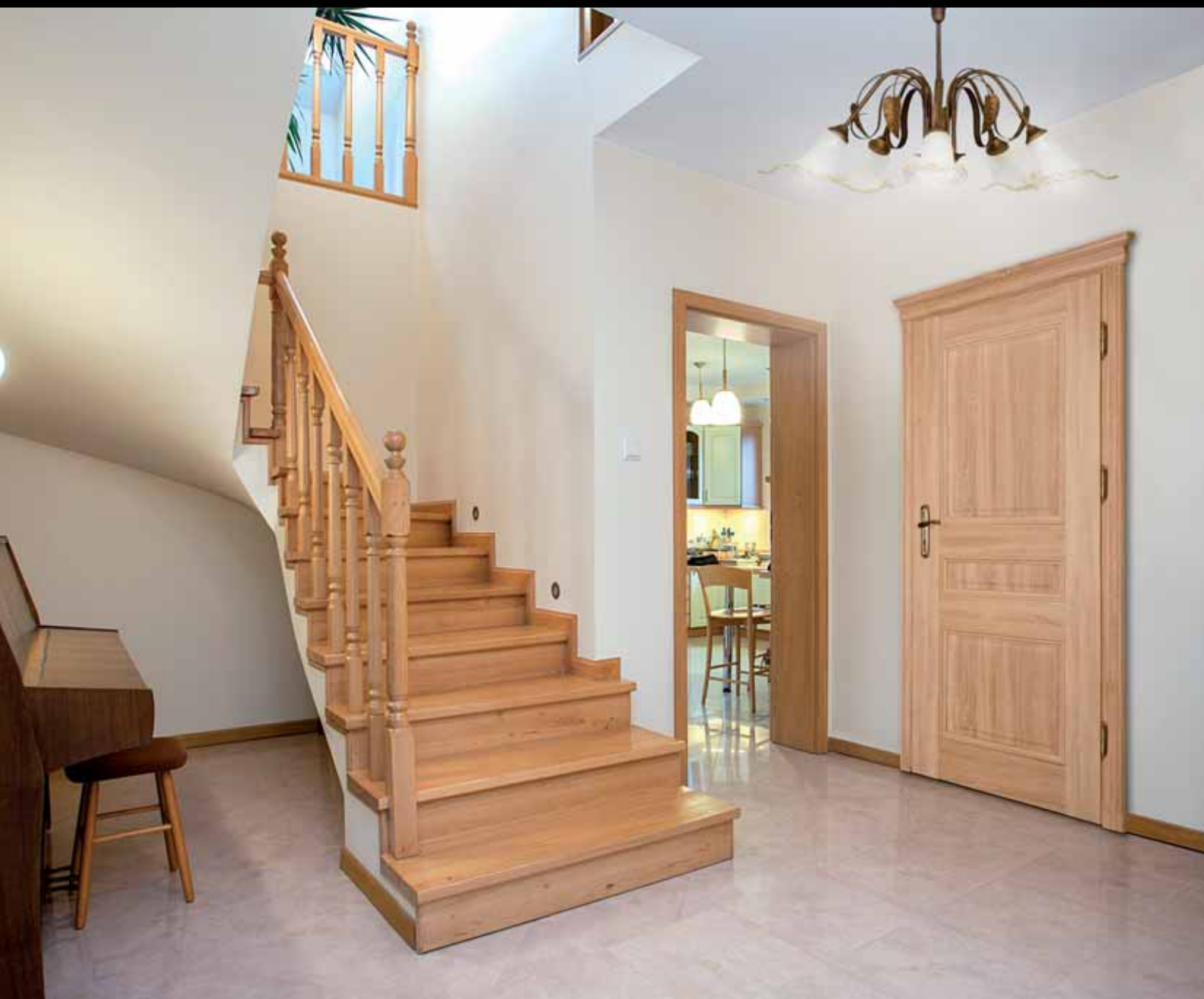

Avangarde to linia drzwi charakteryzująca się nowoczesną stylizacją i ekstrawagancją. Nowoczesne pomieszczenia, modern design i nasze drzwi **linii Avangarde** to doskonałe połączenie. Wybarwienia oklein wykorzystywanych do produkcji tych drzwi idealnie komponują się z intensywnymi kolorami wnętrza i współgrają z kolorystyką nowoczesnych mebli.

Najbliższe otoczenie odkrywa Państwa charakter i styl życia, chęć bycia kimś wyjątkowym powoduje, że otaczamy się rzeczami ekskluzywnymi a do takich właśnie należą drzwi **linii Avangarde**.

BARON



BARON **W-4**

cena: **820,00 PLN netto** / 1008,60 PLN brutto



KONSTRUKCJA DRZWI:

- ramy skrzydła wykonane z drewna klejonego i płyty mdf
- wykończenie okleiną drewnopodobną INTENSO-Wood lub INTENSO-Grain
- zastosowanie innowacyjnej technologii pozwala na wyeliminowanie połączeń okleiny na krawędziach skrzydła*
- technologia PUR podnosi odporność na uszkodzenia mechaniczne i czynniki termiczne
- poprzez zastosowanie technologii czopowania i łączenia elementów przy pomocy kołków poprzecznych uzyskano mocną i stabilną konstrukcję
- więcej informacji na str. 24

WYPOSAŻENIE STANDARD:

- dwuczopowe zawiasy z pełną regulacją 3D – 3 sztuki
- zamek na klucz, OS, wkładkę patentową lub z blokadą wc
- wypełnienie profilowany panel o grubości 12 mm
- szkło bezpieczne mleczne obustronnie gładkie
- system SilicSafe – technologia wyciszenia szymb

WYPOSAŻENIE ZA DOPŁATĄ:

- podcięcie wentylacyjne 25,00 PLN netto
- tuleje wentylacyjne tworzywo 25,00 PLN netto
- tuleje wentylacyjne metalowe 29,00 PLN netto / szt.
- osłonki na zawiasy standard 21,00 PLN netto / kpl.
- osłonki na zawiasy retro 48,00 PLN netto / kpl.

INFORMACJE HANDLOWE:

- dostępne szerokości „70” „80” „90”
- skrzydło bierne za dopłatą 50,00 PLN netto
- skrzydło przesuwne za dopłatą 50,00 PLN netto
- 2 pochwyty okrągłe lub owalne w cenie

INFORMACJE PRODUKTOWE:

- Skrzydła BARON dostępne tylko w wersji przylgowej, w kolorach:
 - Orzech
 - Vintage
 - Jesion 3D
- Ościeżnice dopasowane z serii Avangarde i Elegance
- Zabudowa Retro (korona + pilastry pionowe) 180,00 PLN / kpl. na stronę
- możliwość zastosowania tylko na ościeżnice regulowane
- Szkło bezpieczne klejone mleczne obustronnie gładkie, komfortowe w utrzymaniu czystości.

Linia AVANGARDE

BARON **W-1**

cena: **840,00 PLN netto** / 1033,20 PLN brutto



BARON **W-2**

cena: **820,00 PLN netto** / 1008,60 PLN brutto



BARON **W-3**

cena: **840,00 PLN netto** / 1033,20 PLN brutto



BARON **W-4**

cena: **820,00 PLN netto** / 1008,60 PLN brutto



BARON **W-5**

cena: **820,00 PLN netto** / 1008,60 PLN brutto



DOSTĘPNE KOLORY:

Orzech

Jesion 3D

Vintage

* – w skrajnych przypadkach możliwe odstępstwo od założeń technologicznych bez utraty funkcjonalności i trwałości produktu.

KONSTRUKCJA DRZWI:

- ramy skrzydła wykonane z drewna klejonego i płyty mdf
- wykończenie okleiną drewnopodobną INTENSO-Wood lub INTENSO-Grain
- zastosowanie innowacyjnej technologii pozwala na wyeliminowanie połączeń okleiny na krawędziach skrzydła*
- technologia PUR podnosi odporność na uszkodzenia mechaniczne i czynniki termiczne
- poprzez zastosowanie technologii czopowania i łączenia elementów przy pomocy kotków poprzecznych uzyskano mocną i stabilną konstrukcję
- więcej informacji na str. 24

WYPOSAŻENIE STANDARD:

- dwuczopowe zawiasy z pełną regulacją 3D – 3 sztuki
- zamek na klucz, OS, wkładkę patentową lub z blokadą wc
- wypełnienie panel o grubości 4 mm
- szkło mleczne o grubości 4 mm, matowa powierzchnia po wewnętrznej stronie skrzydła
- system SilicSafe – technologia wyciszenia szyby

WYPOSAŻENIE ZA DOPŁATĄ:

- podcięcie wentylacyjne 25,00 PLN netto
- tuleje wentylacyjne tworzywo 25,00 PLN netto
- tuleje wentylacyjne metalowe 29,00 PLN netto / szt.
- osłonki na zawiasy standard 21,00 PLN netto / kpl.
- osłonki na zawiasy retro 48,00 PLN netto / kpl.
- szkło bezpieczne mleczne obustronnie gładkie,
dopłata za sztukę szyby: 15,00 PLN netto
dopłata za sztukę szyby
model W-3: 85,00 PLN netto

INFORMACJE HANDLOWE:

- dostępne szerokości „60” „70” „80” „90”
- szerokość „100” za dopłatą 50,00 PLN netto
- dowolna szerokość za dopłatą + 50 % **
- skrzydło bierne za dopłatą 50,00 PLN netto
- skrzydło przesuwne za dopłatą 50,00 PLN netto
- 2 pochwyty okrągłe lub owalne w cenie
- skrzydło bezprzylgowe info str. 25
- Zabudowa Modern (korona + pilastry pionowe) 180,00 PLN netto / kpl. na stronę
możliwość zastosowania tylko na ościeżnice regulowane



BELIZE W-5

cena: 520,00 PLN netto / 639,60 PLN brutto

Orzech

Dąb amerykański

Vintage

Orzech Ryfla

Wenge Ryfla

Grafit Ryfla

Jesion 3D

Merbau 3D

DOSTĘPNE KOLORY:



BELIZE W-1



BELIZE W-2



BELIZE W-3



BELIZE W-4



BELIZE W-5

* – w skrajnych przypadkach możliwe odstępstwo od założeń technologicznych bez utraty funkcjonalności i trwałości produktu.
** – w zakresie od 644 do 1044 mm

MONACO



MONACO W-4

cena: 630,00 PLN netto / 774,90 PLN brutto



**NOWOŚĆ
2014**

KONSTRUKCJA DRZWI:

- ramy skrzydła wykonane z drewna klejonego i płyty mdf
- wykończenie okleiną drewnopodobną INTENSO-Wood, INTENSO-Grain lub gładkim białym laminatem
- zastosowanie innowacyjnej technologii pozwala na wyeliminowanie potąceń okleiny na krawędziach skrzydła*
- technologia PUR podnosi odporność na uszkodzenia mechaniczne i czynniki termiczne
- poprzez zastosowanie technologii czopowania i łączenia elementów przy pomocy kołków poprzecznych uzyskano mocną i stabilną konstrukcję
- więcej informacji na str. 24

WYPOSAŻENIE STANDARD:

- dwuczopowe zawiasy z pełną regulacją 3D – 3 sztuki
- zamek na klucz, OS, wkładkę patentową lub z blokadą wc
- **szkło bezpieczne** mleczne obustronnie gładkie
- system SilicSafe – technologia wyciszenia szyb

WYPOSAŻENIE ZA DOPŁATĄ:

- | | |
|--------------------------------|------------------------|
| • podcięcie wentylacyjne | 25,00 PLN netto |
| • tuleje wentylacyjne tworzywo | 25,00 PLN netto |
| • tuleje wentylacyjne metalowe | 29,00 PLN netto / szt. |
| • ostonki na zawiasy standard | 21,00 PLN netto / kpl. |
| • ostonki na zawiasy retro | 48,00 PLN netto / kpl. |

INFORMACJE HANDLOWE:

- dostępne szerokości „60” „70” „80” „90”
- szerokość „100” za dopłatą 50,00 PLN netto
- dowolna szerokość za dopłatą + 50 % **
- skrzydło bierne za dopłatą 50,00 PLN netto
- skrzydło przesuwne za dopłatą 50,00 PLN netto
- 2 pochwyty okrągłe lub owalne w cenie
- skrzydło bezprzylgowe info str. 25
- Zabudowa Modern (korona + pilastry pionowe) 180,00 PLN netto / kpl. na stronę
- możliwość zastosowania tylko na ościeżnice regulowane

Linia AVANGARDE

5

MONACO W-1



MONACO W-2



MONACO W-3



MONACO W-4



MONACO W-5



DOSTĘPNE KOLORY:

Orzech

Dąb amerykański

Vintage

Orzech Ryfla

Wenge Ryfla

Grafit Ryfla

Jesion 3D

Merbau 3D

Biały CLP

* – w skrajnych przypadkach możliwe odstępstwo od założeń technologicznych bez utraty funkcjonalności i trwałości produktu.

** – w zakresie od 644 do 1044 mm

KONSTRUKCJA DRZWI:

- ramy skrzydła wykonane z drewna klejonego i płyty mdf
- wykończenie okleiną drewnopodobną INTENSO-Wood, INTENSO-Grain lub gładkim białym laminatem
- zastosowanie innowacyjnej technologii pozwala na wyeliminowanie połączeń okleiny na krawędziach skrzydła*
- technologia PUR podnosi odporność na uszkodzenia mechaniczne i czynniki termiczne
- poprzez zastosowanie technologii czopowania i łączenia elementów przy pomocy kotków poprzecznych uzyskano mocną i stabilną konstrukcję
- więcej informacji na str. 24

WYPOSAŻENIE STANDARD:

- dwuczopowe zawiasy z pełną regulacją 3D – 3 sztuki
- zamek na klucz, OS, wkładkę patentową lub z blokadą wc
- wypełnienie panel o grubości 4 mm
- szkło mleczne o grubości 4 mm, matowa powierzchnia po wewnętrznej stronie skrzydła
- system SilicSafe – technologia wyciszenia szyby

WYPOSAŻENIE ZA DOPŁATĄ:

- podcięcie wentylacyjne 25,00 PLN netto
- tuleje wentylacyjne tworzywo 25,00 PLN netto
- tuleje wentylacyjne metalowe 29,00 PLN netto / szt.
- osłonki na zawiasy standard 21,00 PLN netto / kpl.
- osłonki na zawiasy retro 48,00 PLN netto / kpl.
- szkło bezpieczne mleczne obustronnie gładkie, dopłata za sztukę szyby: 35,00 PLN netto

INFORMACJE HANDLOWE:

- dostępne szerokości „60” „70” „80” „90”
- szerokość „100” za dopłatą 50,00 PLN netto
- dowolna szerokość za dopłatą + 50 % **
- skrzydło bierne za dopłatą 50,00 PLN netto
- skrzydło przesuwne za dopłatą 50,00 PLN netto
- 2 pochwyty okrągłe lub owalne w cenie
- skrzydło bezprzylgowe info str. 25
- Zabudowa Modern (korona + pilastry pionowe) 180,00 PLN netto / kpl. na stronę
- możliwość zastosowania tylko na ościeżnice regulowane



ORLEAN W-5

cena: 545,00 PLN netto / 670,35 PLN brutto

Orzech

Dąb amerykański

Vintage

Orzech Ryfla

Wenge Ryfla

Grafit Ryfla

Jesion 3D

Merbau 3D

Biały CLP

DOSTĘPNE KOLORY:



ORLEAN W-1



ORLEAN W-2



ORLEAN W-3



ORLEAN W-4



ORLEAN W-5

* – w skrajnych przypadkach możliwe odstępstwo od założeń technologicznych bez utraty funkcjonalności i trwałości produktu.
 ** – w zakresie od 644 do 1044 mm

BORDEAUX



BORDEAUX W-4

cena: 600,00 PLN netto / 738,00 PLN brutto



KONSTRUKCJA DRZWI:

- ramy skrzydła wykonane z drewna klejonego i płyty mdf
- wykończenie okleiną drewnopodobną INTENSO-Wood, INTENSO-Grain lub gładkim białym laminatem
- zastosowanie innowacyjnej technologii pozwala na wyeliminowanie połączeń okleiny na krawędziach skrzydła*
- technologia PUR podnosi odporność na uszkodzenia mechaniczne i czynniki termiczne
- poprzez zastosowanie technologii czopowania i łączenia elementów przy pomocy kotków poprzecznych uzyskano mocną i stabilną konstrukcję
- więcej informacji na str. 24

WYPOSAŻENIE STANDARD:

- dwuczopowe zawiasy z pełną regulacją 3D – 3 sztuki
- zamek na klucz, OS, wkładkę patentową lub z blokadą wc
- **szkło bezpieczne** mleczne obustronnie gładkie
- system SilicSafe – technologia wyciszenia szyby

WYPOSAŻENIE ZA DOPŁATĄ:

- | | |
|--------------------------------|------------------------|
| • podcięcie wentylacyjne | 25,00 PLN netto |
| • tuleje wentylacyjne tworzywo | 25,00 PLN netto |
| • tuleje wentylacyjne metalowe | 29,00 PLN netto / szt. |
| • ostonki na zawiasy standard | 21,00 PLN netto / kpl. |
| • ostonki na zawiasy retro | 48,00 PLN netto / kpl. |

INFORMACJE HANDLOWE:

- dostępne szerokości „60” „70” „80” „90”
- szerokość „100” za dopłatą 50,00 PLN netto
- dowolna szerokość za dopłatą + 50 % **
- skrzydło bierne za dopłatą 50,00 PLN netto
- skrzydło przesuwne za dopłatą 50,00 PLN netto
- 2 pochwyty okrągłe lub owalne w cenie
- skrzydło bezprzylgowe info str. 25
- Zabudowa Modern (korona + pilastry pionowe) 180,00 PLN netto / kpl. na stronę
- możliwość zastosowania tylko na ościeżnice regulowane

Linia AVANGARDE

7

BORDEAUX W-1



BORDEAUX W-2



BORDEAUX W-3



BORDEAUX W-4



BORDEAUX W-5



DOSTĘPNE KOLORY:

Orzech

Dąb amerykański

Vintage

Orzech Ryfla

Wenge Ryfla

Grafit Ryfla

Jesion 3D

Merbau 3D

Biały CLP

* – w skrajnych przypadkach możliwe odstępstwo od założeń technologicznych bez utraty funkcjonalności i trwałości produktu.

** – w zakresie od 644 do 1044 mm

KONSTRUKCJA DRZWI:

- ramy skrzydła wykonane z drewna klejonego i płyty mdf
- wykończenie okleiną drewnopodobną INTENSO-Wood, INTENSO-Grain lub gładkim białym laminatem
- zastosowanie innowacyjnej technologii pozwala na wyeliminowanie połączeń okleiny na krawędziach skrzydła*
- technologia PUR podnosi odporność na uszkodzenia mechaniczne i czynniki termiczne
- poprzez zastosowanie technologii czopowania i łączenia elementów przy pomocy kotków poprzecznych uzyskano mocną i stabilną konstrukcję
- więcej informacji na str. 24

WYPOSAŻENIE STANDARD:

- dwuczopowe zawiasy z pełną regulacją 3D – 3 sztuki
- zamek na klucz, OS, wkładkę patentową lub z blokadą wc
- wypełnienie panel o grubości 4 mm
- szkło mleczne o grubości 4 mm, matowa powierzchnia po wewnętrznej stronie skrzydła
- system SilicSafe – technologia wyciszenia szyb

WYPOSAŻENIE ZA DOPŁATĄ:

- podcięcie wentylacyjne 25,00 PLN netto
- tuleje wentylacyjne tworzywo 25,00 PLN netto
- tuleje wentylacyjne metalowe 29,00 PLN netto / szt.
- osłonki na zawiasy standard 21,00 PLN netto / kpl.
- osłonki na zawiasy retro 48,00 PLN netto / kpl.
- szkło bezpieczne mleczne obustronnie gładkie, dopłata za sztukę szyby: 15,00 PLN netto
- dopłata za sztukę szyby model W-3: 85,00 PLN netto

INFORMACJE HANDLOWE:

- dostępne szerokości „60” „70” „80” „90”
- szerokość „100” za dopłatą 50,00 PLN netto
- dowolna szerokość za dopłatą + 50 % **
- skrzydło bierne za dopłatą 50,00 PLN netto
- skrzydło przesuwne za dopłatą 50,00 PLN netto
- 2 pochwyty okrągłe lub owalne w cenie
- skrzydło bezprzylgowe info str. 25
- Zabudowa Modern (korona + pilastry pionowe) 180,00 PLN netto / kpl. na stronę
- możliwość zastosowania tylko na ościeżnice regulowane

LION STEEL



LION STEEL **W-5**

cena: **570,00 PLN netto** / 701,10 PLN brutto

Orzech

Dąb amerykański

Vintage

Orzech Ryfla

Wenge Ryfla

Grafit Ryfla

Jesion 3D

Merbau 3D

Biały CLP

DOSTĘPNE KOLORY:



LION STEEL **W-1**



LION STEEL **W-2**



LION STEEL **W-3**



LION STEEL **W-4**



LION STEEL **W-5**

* – w skrajnych przypadkach możliwe odstępstwo od założeń technologicznych bez utraty funkcjonalności i trwałości produktu.

** – w zakresie od 644 do 1044 mm



KONSTRUKCJA DRZWI:

- ramy skrzydła wykonane z drewna klejonego i płyty mdf
- wykończenie okleiną drewnopodobną INTENSO-Wood, INTENSO-Grain lub gładkim białym laminatem
- zastosowanie innowacyjnej technologii pozwala na wyeliminowanie połączeń okleiny na krawędziach skrzydła*
- technologia PUR podnosi odporność na uszkodzenia mechaniczne i czynniki termiczne
- poprzez zastosowanie technologii czopowania i łączenia elementów przy pomocy kotków poprzecznych uzyskano mocną i stabilną konstrukcję
- więcej informacji na str. 24

WYPOSAŻENIE STANDARD:

- dwuczopowe zawiasy z pełną regulacją 3D – 3 sztuki
- zamek na klucz, OS, wkładkę patentową lub z blokadą wc
- wypełnienie paneli o grubości 4 mm
- szkło mleczne o grubości 4 mm, matowa powierzchnia po wewnętrznej stronie skrzydła
- system SilicSafe – technologia wyciszenia szyby

WYPOSAŻENIE ZA DOPŁATĄ:

- podcięcie wentylacyjne 25,00 PLN netto
- tuleje wentylacyjne tworzywo 25,00 PLN netto
- tuleje wentylacyjne metalowe 29,00 PLN netto / szt.
- osłonki na zawiasy standard 21,00 PLN netto / kpl.
- osłonki na zawiasy retro 48,00 PLN netto / kpl.
- szkło bezpieczne mleczne obustronnie gładkie, dopłata za sztukę szyby: 35,00 PLN netto

INFORMACJE HANDLOWE:

- dostępne szerokości „60” „70” „80” „90”
- szerokość „100” za dopłatą 50,00 PLN netto
- dowolna szerokość za dopłatą + 50 % **
- skrzydło bierne za dopłatą 50,00 PLN netto
- skrzydło przesuwne za dopłatą 50,00 PLN netto
- 2 pochwyty okrągłe lub owalne w cenie
- skrzydło bezprzylgowe info str. 25
- Zabudowa Modern (korona + pilastry pionowe) 180,00 PLN netto / kpl. na stronę
- możliwość zastosowania tylko na ościeżnice regulowane

PARIS **W-1**



PARIS **W-2**



PARIS **W-3**



PARIS **W-4**



PARIS **W-5**



DOSTĘPNE KOLORY:

Orzech

Dąb amerykański

Vintage

Orzech Ryfla

Wenge Ryfla

Grafit Ryfla

Jesion 3D

Merbau 3D

Biały CLP

* – w skrajnych przypadkach możliwe odstępstwo od założeń technologicznych bez utraty funkcjonalności i trwałości produktu.

** – w zakresie od 644 do 1044 mm

KONSTRUKCJA DRZWI:

- ramy skrzydła wykonane z drewna klejonego i płyty mdf
- wykończenie okleiną drewnopodobną INTENSO-Wood, INTENSO-Grain lub gładkim białym laminatem
- zastosowanie innowacyjnej technologii pozwala na wyeliminowanie połączeń okleiny na krawędziach skrzydła*
- technologia PUR podnosi odporność na uszkodzenia mechaniczne i czynniki termiczne
- poprzez zastosowanie technologii czopowania i łączenia elementów przy pomocy kotków poprzecznych uzyskano mocną i stabilną konstrukcję
- więcej informacji na str. 24

WYPOSAŻENIE STANDARD:

- dwuczopowe zawiasy z pełną regulacją 3D – 3 sztuki
- zamek na klucz, OS, wkładkę patentową lub z blokadą wc
- wypełnienie panel o grubości 4 mm
- szkło mleczne o grubości 4 mm, matowa powierzchnia po wewnętrznej stronie skrzydła
- system SilicSafe – technologia wyciszenia szyb

WYPOSAŻENIE ZA DOPŁATĄ:

- podcięcie wentylacyjne 25,00 PLN netto
- tuleje wentylacyjne tworzywo 25,00 PLN netto
- tuleje wentylacyjne metalowe 29,00 PLN netto / szt.
- osłonki na zawiasy standard 21,00 PLN netto / kpl.
- osłonki na zawiasy retro 48,00 PLN netto / kpl.
- szkło bezpieczne mleczne obustronnie gładkie, dopłata za sztukę szyby: 35,00 PLN netto

INFORMACJE HANDLOWE:

- dostępne szerokości „60” „70” „80” „90”
- szerokość „100” za dopłatą 50,00 PLN netto
- dowolna szerokość za dopłatą + 50 % **
- skrzydło bierne za dopłatą 50,00 PLN netto
- skrzydło przesuwne za dopłatą 50,00 PLN netto
- 2 pochwyty okrągłe lub owalne w cenie
- skrzydło bezprzylgowe info str. 25
- Zabudowa Modern (korona + pilastry pionowe) 180,00 PLN netto / kpl. na stronę
- możliwość zastosowania tyłko na ościeżnice regulowane



GRENOBLE **W-5**

cena: **580,00 PLN netto** / 713,40 PLN brutto

Orzech

Dąb amerykański

Vintage

Orzech Ryfla

Wenge Ryfla

Grafit Ryfla

Jesion 3D

Merbau 3D

Biały CLP

DOSTĘPNE KOLORY:



GRENOBLE **W-1**



GRENOBLE **W-2**



GRENOBLE **W-3**



GRENOBLE **W-4**



GRENOBLE **W-5**

* – w skrajnych przypadkach możliwe odstępstwo od założeń technologicznych bez utraty funkcjonalności i trwałości produktu.
 ** – w zakresie od 644 do 1044 mm

GLAMOUR



GLAMOUR



cena: **700,00 PLN** netto / 861,00 PLN brutto



KONSTRUKCJA DRZWI:

- ramy skrzydła wykonane z drewna klejonego i płyty mdf
- wykończenie okleiną drewnopodobną INTENSO-Wood, INTENSO-Grain lub gładkim białym laminatem
- zastosowanie innowacyjnej technologii pozwala na wyeliminowanie połączeń okleiny na krawędziach skrzydła*
- technologia PUR podnosi odporność na uszkodzenia mechaniczne i czynniki termiczne
- więcej informacji na str. 24

WYPOSAŻENIE STANDARD:

- dwuczopowe zawiasy z pełną regulacją 3D – 3 sztuki
- zamek na klucz, OS, wkładkę patentową lub z blokadą wc
- **szkło bezpieczne** hartowane mleczne o grubości 6 mm, matowa powierzchnia po wewnętrznej stronie skrzydła
- system SilicSafe – technologia wyciszenia szyb

WYPOSAŻENIE ZA DOPŁATĄ:

- tuleje wentylacyjne metalowe 29,00 PLN netto / szt.
- osłonki na zawiasy standard 21,00 PLN netto / kpl.
- osłonki na zawiasy retro 48,00 PLN netto / kpl.
- szkło matowe grafit 60,00 PLN netto

INFORMACJE HANDLOWE:

- dostępne szerokości „70” „80”
- szerokość „90” za dopłatą 60,00 PLN netto
- skrzydło bezprzylgowe info str. 25
- **skrzydło Glamour niedostępne w wersji przesuwnej i bezprzylgowej**
- Zabudowa Modern (korona + pilastry pionowe) 180,00 PLN netto / kpl. na stronę możliwość zastosowania tylko na ościeżnice regulowane

Linia AVANGARDE

11

GLAMOUR



GLAMOUR



GLAMOUR



GLAMOUR



GLAMOUR



DOSTĘPNE KOLORY:

Orzech

Dąb amerykański

Vintage

Orzech Ryfla

Wenge Ryfla

Grafit Ryfla

Jesion 3D

Merbau 3D

Biały CLP

* – w skrajnych przypadkach możliwe odstępstwo od założeń technologicznych bez utraty funkcjonalności i trwałości produktu.

KONSTRUKCJA DRZWI:

- ramy skrzydła wykonane z drewna klejonego i płyty mdf
- wykończenie okleiną drewnopodobną INTENSO-Wood, INTENSO-Grain lub gładkim białym laminatem
- zastosowanie innowacyjnej technologii pozwala na wyeliminowanie połączeń okleiny na krawędziach skrzydła*
- technologia PUR podnosi odporność na uszkodzenia mechaniczne i czynniki termiczne
- poprzez zastosowanie technologii czopowania i łączenia elementów przy pomocy kotków poprzecznych uzyskano mocną i stabilną konstrukcję
- więcej informacji na str. 24

WYPOSAŻENIE STANDARD:

- dwuczopowe zawiasy z pełną regulacją 3D – 3 sztuki
- zamek na klucz, OS, wkładkę patentową lub z blokadą wc
- wypełnienie moduł o grubości 35 mm

WYPOSAŻENIE ZA DOPLATĄ:

- | | |
|--------------------------------|------------------------|
| • podcięcie wentylacyjne | 25,00 PLN netto |
| • tuleje wentylacyjne tworzywo | 25,00 PLN netto |
| • tuleje wentylacyjne metalowe | 29,00 PLN netto / szt. |
| • osłonki na zawiasy standard | 21,00 PLN netto / kpl. |
| • osłonki na zawiasy retro | 48,00 PLN netto / kpl. |

INFORMACJE HANDLOWE:

- dostępne szerokości „60” „70” „80” „90”
- dowolna szerokość za dopłatą + 50 % **
- skrzydło bierne za dopłatą 50,00 PLN netto
- skrzydło przesuwne za dopłatą 50,00 PLN netto
- 2 pochwyty okrągłe lub owalne w cenie
- skrzydło bezprzylgowe info str. 25
- **ościeżnice w kolorze białym (MAGNAT WHITE) lub drewnopodobnym (MAGNAT)**
- Zabudowa Modern (korona + pilastry pionowe) 180,00 PLN netto / kpl. na stronę
możliwość zastosowania tylko na ościeżnice regulowane

MAGNAT



MAGNAT

cena: **620,00 PLN** netto / 762,60 PLN brutto

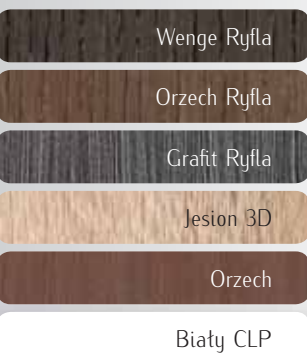

DOSTĘPNE KOLORY:



* – w skrajnych przypadkach możliwe odstępstwo od założeń technologicznych bez utraty funkcjonalności i trwałości produktu.
** – w zakresie od 644 do 944 mm

MAGNAT WHITE



MAGNAT WHITE



MAGNAT WHITE



MAGNAT WHITE



MAGNAT WHITE



MAGNAT WHITE



DOSTĘPNE KOLORY:

Biały CLP Wenge Ryfla

Biały CLP Orzech Ryfla

Biały CLP Grafit Ryfla

Biały CLP Jesion 3D

Biały CLP Orzech

* – w skrajnych przypadkach możliwe odstępstwo od założeń technologicznych bez utraty funkcjonalności i trwałości produktu.

** – w zakresie od 644 do 944 mm

Linia ELEGANCE



Elegance to drzwi charakteryzująca się klasyczną stylizacją i tradycyjną formą.

Wnętrza dla których dedykujemy drzwi z tej grupy nabierają komfortowego charakteru i są pełne elegancji.

Wykorzystywane do produkcji tych drzwi okleiny należą do najlepszych z dostępnych na rynku wykończeń powierzchni, charakteryzują się bardzo wysoką jakością i trwałością.

Kolorystyka tych oklein w pełni oddaje piękno i charakter naturalnego drewna.

Jesteśmy przekonani, że wybór drzwi **linii Elegance** doda Państwa domu niepowtarzalnego uroku i ciepła.

WENA **W-5**

cena: **580,00 PLN** netto / 713,40 PLN brutto



KONSTRUKCJA DRZWI:

- ramy skrzydła wykonane z drewna klejonego i płyty mdf
- wykończenie okleiną drewnopodobną INTENSO-Grain
- zastosowanie innowacyjnej technologii pozwala na wyeliminowanie potąceń okleiny na krawędziach skrzydła*
- technologia PUR podnosi odporność na uszkodzenia mechaniczne i czynniki termiczne
- poprzez zastosowanie technologii czopowania i łączenia elementów przy pomocy kotków poprzecznych uzyskano mocną i stabilną konstrukcję
- więcej informacji na str. 24

WYPOSAŻENIE STANDARD:

- dwuczopowe zawiasy z pełną regulacją 3D – 3 sztuki
- zamek na klucz, OS, wkładkę patentową lub z blokadą wc
- wypełnienie moduł o grubości 20 mm
- szkło mleczne o grubości 4 mm, matowa powierzchnia po wewnętrznej stronie skrzydła
- system SilicSafe – technologia wyciszenia szyb

WYPOSAŻENIE ZA DOPŁATĄ:

- podcięcie wentylacyjne 25,00 PLN netto
- tuleje wentylacyjne tworzywo 25,00 PLN netto
- tuleje wentylacyjne metalowe 29,00 PLN netto / szt.
- osłonki na zawiasy standard 21,00 PLN netto / kpl.
- osłonki na zawiasy retro 48,00 PLN netto / kpl.
- szkło bezpieczne mleczne obustronnie gładkie, dopłata za sztukę szyby: 35,00 PLN netto

INFORMACJE HANDLOWE:

- dostępne szerokości „60” „70” „80” „90”
- szerokość „100” za dopłatą 50,00 PLN netto
- dowolna szerokość za dopłatą + 50 % **
- skrzydło bierne za dopłatą 50,00 PLN netto
- skrzydło przesuwne za dopłatą 50,00 PLN netto
- 2 pochwyty okrągłe lub owalne w cenie
- skrzydło bezprzylgowe info str. 25

Linia ELEGANCE

15

WENA **W-1**



WENA **W-2**



WENA **W-3**



WENA **W-4**



WENA **W-5**



DOSTĘPNE KOLORY:

Orzech

Dąb amerykański

Kasztan

Heban

Olcha

* – w skrajnych przypadkach możliwe odstępstwo od założeń technologicznych bez utraty funkcjonalności i trwałości produktu.

** – w zakresie od 644 do 1044 mm

KONSTRUKCJA DRZWI:

- ramy skrzydła wykonane z drewna klejonego i płyty mdf
- wykończenie okleiną drewnopodobną INTENSO-Grain
- zastosowanie innowacyjnej technologii pozwala na wyeliminowanie połączeń okleiny na krawędziach skrzydła*
- technologia PUR podnosi odporność na uszkodzenia mechaniczne i czynniki termiczne
- poprzez zastosowanie technologii czopowania i łączenia elementów przy pomocy kotków poprzecznych uzyskano mocną i stabilną konstrukcję
- więcej informacji na str. 24

WYPOSAŻENIE STANDARD:

- dwuczopowe zawiasy z pełną regulacją 3D – 3 sztuki
- zamek na klucz, OS, wkładkę patentową lub z blokadą wc
- wypełnienie panel o grubości 4 mm
- szkło mleczne o grubości 4 mm, matowa powierzchnia po wewnętrznej stronie skrzydła
- system SilicSafe – technologia wyciszenia szyb

WYPOSAŻENIE ZA DOPŁATĄ:

- podcięcie wentylacyjne 25,00 PLN netto
- tuleje wentylacyjne tworzywo 25,00 PLN netto
- tuleje wentylacyjne metalowe 29,00 PLN netto / szt.
- osłonki na zawiasy standard 21,00 PLN netto / kpl.
- osłonki na zawiasy retro 48,00 PLN netto / kpl.
- szkło bezpieczne mleczne obustronnie gładkie, dopłata za sztukę szyby: 15,00 PLN netto

INFORMACJE HANDLOWE:

- dostępne szerokości „60” „70” „80” „90”
- szerokość „100” za dopłatą 50,00 PLN netto
- dowolna szerokość za dopłatą + 50 % **
- skrzydło bierne za dopłatą 50,00 PLN netto
- skrzydło przesuwne za dopłatą 50,00 PLN netto
- 2 pochwyty okrągłe lub owalne w cenie
- skrzydło bezprzylgowe info str. 25



LINEA W-5

cena: 535,00 PLN netto / 658,05 PLN brutto

Orzech

Dąb amerykański

Kasztan

Heban

Olcha

DOSTĘPNE KOLORY:



LINEA W-1



LINEA W-2



LINEA W-3



LINEA W-4



LINEA W-5

* – w skrajnych przypadkach możliwe odstępstwo od założeń technologicznych bez utraty funkcjonalności i trwałości produktu.

** – w zakresie od 644 do 1044 mm



KONSTRUKCJA DRZWI:

- ramy skrzydła wykonane z drewna klejonego i płyty mdf
- wykończenie okleiną drewnopodobną INTENSO-Grain
- zastosowanie innowacyjnej technologii pozwala na wyeliminowanie połączeń okleiny na krawędziach skrzydła*
- technologia PUR podnosi odporność na uszkodzenia mechaniczne i czynniki termiczne
- poprzez zastosowanie technologii czopowania i łączenia elementów przy pomocy kotków poprzecznych uzyskano mocną i stabilną konstrukcję
- więcej informacji na str. 24

WYPOSAŻENIE STANDARD:

- dwuczopowe zawiasy z pełną regulacją 3D – 3 sztuki
- zamek na klucz, OS, wkładkę patentową lub z blokadą wc
- wypełnienie panel o grubości 4 mm
- szkło mleczne o grubości 4 mm, matowa powierzchnia po wewnętrznej stronie skrzydła
- system SilicSafe – technologia wyciszenia szyb

WYPOSAŻENIE ZA DOPŁATĄ:

- podcięcie wentylacyjne 25,00 PLN netto
- tuleje wentylacyjne tworzywo 25,00 PLN netto
- tuleje wentylacyjne metalowe 29,00 PLN netto / szt.
- osłonki na zawiasy standard 21,00 PLN netto / kpl.
- osłonki na zawiasy retro 48,00 PLN netto / kpl.
- szkło bezpieczne mleczne obustronnie gładkie, dopłata za sztukę szyby: 45,00 PLN netto

INFORMACJE HANDLOWE:

- dostępne szerokości „60” „70” „80” „90”
- szerokość „100” za dopłatą 50,00 PLN netto
- dowolna szerokość za dopłatą + 50 % **
- skrzydło bierne za dopłatą 50,00 PLN netto
- skrzydło przesuwne za dopłatą 50,00 PLN netto
- 2 pochwyty okrągłe lub owalne w cenie
- skrzydło bezprzylgowe info str. 25

SUPRA **W-1**



SUPRA **W-2**



SUPRA **W-3**



SUPRA **W-4**



SUPRA **W-5**



DOSTĘPNE KOLORY:

Orzech

Dąb amerykański

Kasztan

Heban

Olcha

* – w skrajnych przypadkach możliwe odstępstwo od założeń technologicznych bez utraty funkcjonalności i trwałości produktu.

** – w zakresie od 644 do 1044 mm

KONSTRUKCJA DRZWI:

- ramy skrzydła wykonane z drewna klejonego i płyty mdf
- wykończenie okleiną drewnopodobną INTENSO-Grain
- zastosowanie innowacyjnej technologii pozwala na wyeliminowanie połączeń okleiny na krawędziach skrzydła*
- technologia PUR podnosi odporność na uszkodzenia mechaniczne i czynniki termiczne
- poprzez zastosowanie technologii czopowania i łączenia elementów przy pomocy kotków poprzecznych uzyskano mocną i stabilną konstrukcję
- więcej informacji na str. 24

WYPOSAŻENIE STANDARD:

- dwuczopowe zawiasy z pełną regulacją 3D – 3 sztuki
- zamek na klucz, OS, wkładkę patentową lub z blokadą wc
- wypełnienie panel o grubości 4 mm
- szkło mleczne o grubości 4 mm, matowa powierzchnia po wewnętrznej stronie skrzydła
- system SilicSafe – technologia wyciszenia szyb

WYPOSAŻENIE ZA DOPŁATĄ:

- podcięcie wentylacyjne 25,00 PLN netto
- tuleje wentylacyjne tworzywo 25,00 PLN netto
- tuleje wentylacyjne metalowe 29,00 PLN netto / szt.
- osłonki na zawiasy standard 21,00 PLN netto / kpl.
- osłonki na zawiasy retro 48,00 PLN netto / kpl.
- szkło bezpieczne mleczne obustronnie gładkie, dopłata za sztukę szyby: 52,00 PLN netto

INFORMACJE HANDLOWE:

- dostępne szerokości „60” „70” „80” „90”
- szerokość „100” za dopłatą 50,00 PLN netto
- dowolna szerokość za dopłatą + 50 % **
- skrzydło bierne za dopłatą 50,00 PLN netto
- skrzydło przesuwne za dopłatą 50,00 PLN netto
- 2 pochwyty okrągłe lub owalne w cenie
- skrzydło bezprzylgowe info str. 25

GRACJA



GRACJA W-5

cena: 520,00 PLN netto / 639,60 PLN brutto

Orzech

Dąb amerykański

Kasztan

Heban

Olcha

DOSTĘPNE KOLORY:



GRACJA W-1



GRACJA W-2



GRACJA W-3



GRACJA W-4



GRACJA W-5

* – w skrajnych przypadkach możliwe odstępstwo od założeń technologicznych bez utraty funkcjonalności i trwałości produktu.
 ** – w zakresie od 644 do 1044 mm

Linia ELEGANCE

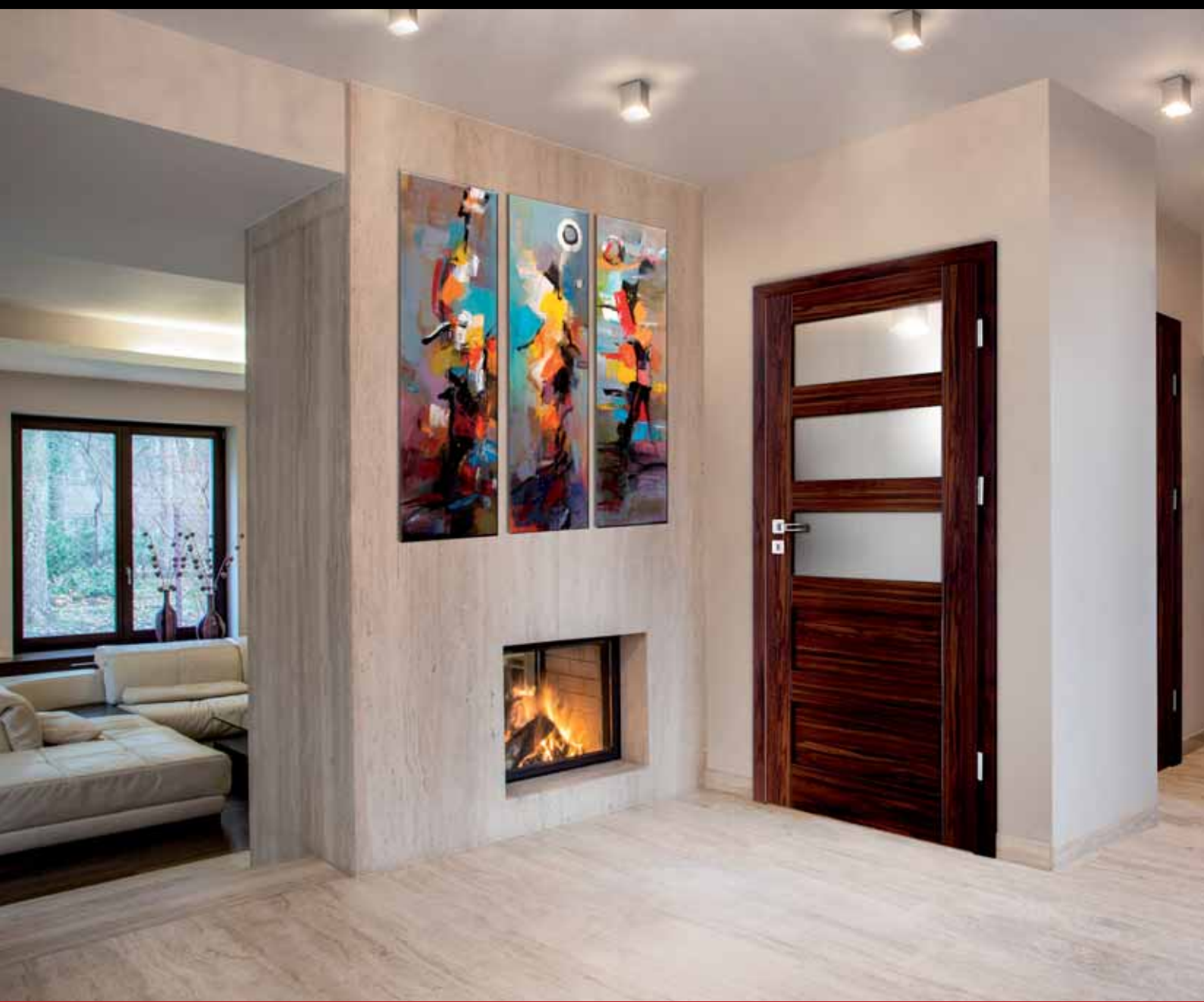

Žij intenzivně

Linia **ECONOMY**

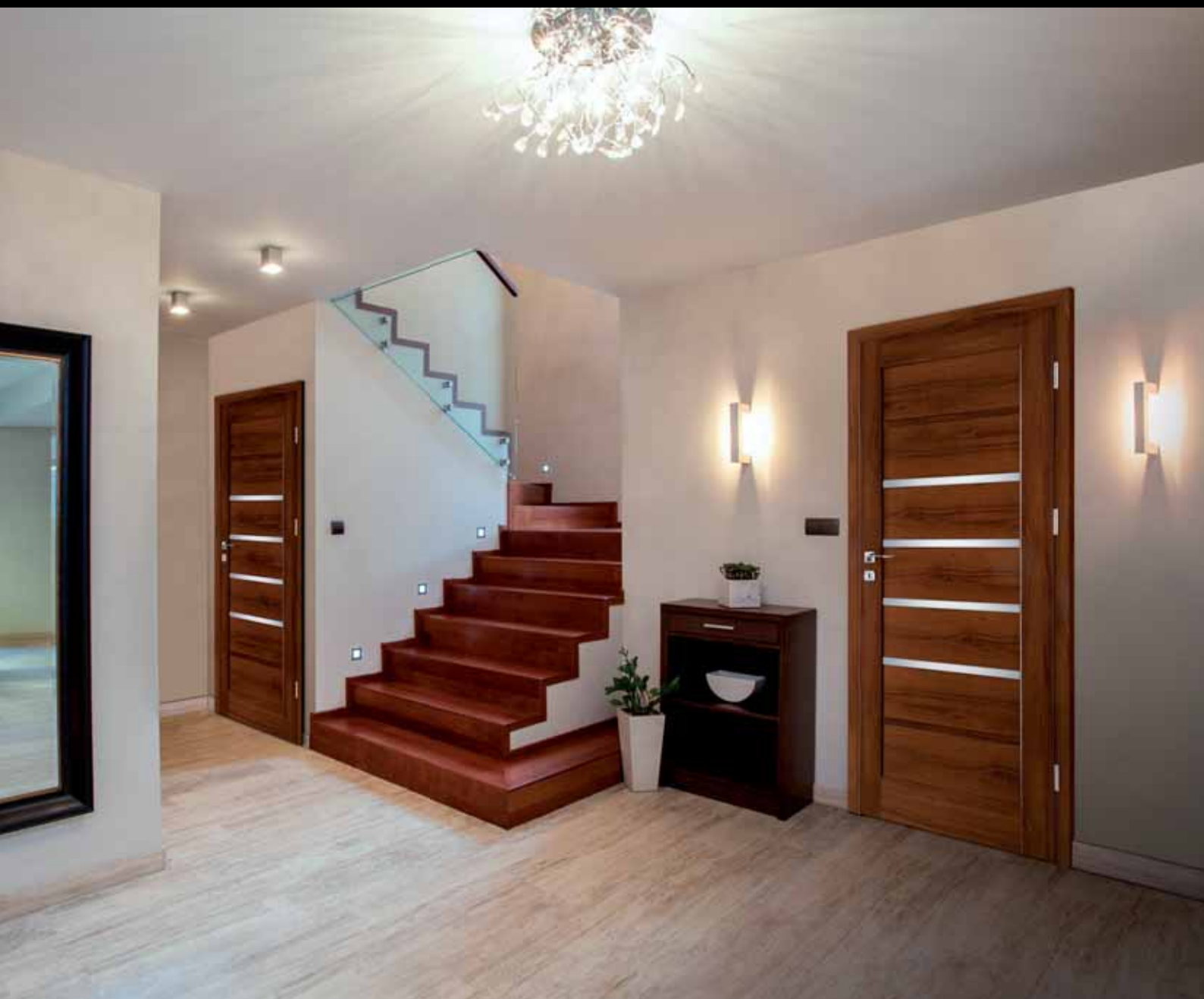

Economy to linia drzwi charakteryzująca się delikatną stylizacją i łagodną formą. Produkty z tej grupy znajdują swoje zastosowanie we wnętrzach wypełnionych spokojem i harmonią.

Kolorystyka oklein nawiązuje do najbardziej popularnych wybarwień mebli i podłóg.

Wybierając drzwi z **linii Economy** otrzymujecie Państwo produkt bardzo dobrej jakości i w przystępnej cenie.



KONSTRUKCJA DRZWI:

- ramy skrzydła wykonane z płyty mdf
- wykończenie okleiną drewnopodobną INTENSO-Decco
- zastosowanie innowacyjnej technologii pozwala na wyeliminowanie połączeń okleiny na krawędziach skrzydła*
- technologia PUR podnosi odporność na uszkodzenia mechaniczne i czynniki termiczne
- poprzez zastosowanie technologii czopowania i łączenia elementów przy pomocy kotków poprzecznych uzyskano mocną i stabilną konstrukcję
- więcej informacji na str. 24

WYPOSAŻENIE STANDARD:

- dwuczopowe zawiasy z pełną regulacją 3D – 3 sztuki
- zamek na klucz, OS, wkładkę patentową lub z blokadą wc
- wypełnienie panel o grubości 4 mm
- szkło mleczne o grubości 4 mm, matowa powierzchnia po wewnętrznej stronie skrzydła
- system SilicSafe – technologia wyciszenia szyb

WYPOSAŻENIE ZA DOPŁATĄ:

- podcięcie wentylacyjne 25,00 PLN netto
- tuleje wentylacyjne tworzywo 25,00 PLN netto
- tuleje wentylacyjne metalowe 29,00 PLN netto / szt.
- osłonki na zawiasy standard 21,00 PLN netto / kpl.
- osłonki na zawiasy retro 48,00 PLN netto / kpl.
- szkło bezpieczne mleczne obustronnie gładkie, dopłata za sztukę szyby: 15,00 PLN netto

INFORMACJE HANDLOWE:

- dostępne szerokości „60” „70” „80” „90”
- szerokość „100” za dopłatą 50,00 PLN netto
- dowolna szerokość za dopłatą + 50 % **
- skrzydło bierne za dopłatą 50,00 PLN netto
- skrzydło przesuwne za dopłatą 50,00 PLN netto
- 2 pochwyty okrągłe lub owalne w cenie
- skrzydło bezprzylgowe niedostępne

ALICANTE **W-1**



ALICANTE **W-2**



ALICANTE **W-3**



ALICANTE **W-4**



ALICANTE **W-5**



DOSTĘPNE KOLORY:

Orzech Decco

Dąb Bielony Decco

Wenge Decco

Cherry Decco

Walnut Decco

* – w skrajnych przypadkach możliwe odstępstwo od założeń technologicznych bez utraty funkcjonalności i trwałości produktu.

** – w zakresie od 644 do 1044 mm

KONSTRUKCJA DRZWI:

- ramy skrzydła wykonane z płyty mdf
- wykończenie okleiną drewnopodobną INTENSO-Decco
- zastosowanie innowacyjnej technologii pozwala na wyeliminowanie połączeń okleiny na krawędziach skrzydła*
- technologia PUR podnosi odporność na uszkodzenia mechaniczne i czynniki termiczne
- poprzez zastosowanie technologii czopowania i łączenia elementów przy pomocy kotków poprzecznych uzyskano mocną i stabilną konstrukcję
- więcej informacji na str. 24

WYPOSAŻENIE STANDARD:

- dwuczopowe zawiasy z pełną regulacją 3D – 3 sztuki
- zamek na klucz, OS, wkładkę patentową lub z blokadą wc
- wypełnienie panel o grubości 4 mm
- szkło mleczne o grubości 4 mm, matowa powierzchnia po wewnętrznej stronie skrzydła
- system SilicSafe – technologia wyciszenia szyb

WYPOSAŻENIE ZA DOPŁATĄ:

- podcięcie wentylacyjne 25,00 PLN netto
- tuleje wentylacyjne tworzywo 25,00 PLN netto
- tuleje wentylacyjne metalowe 29,00 PLN netto / szt.
- osłonki na zawiasy standard 21,00 PLN netto / kpl.
- osłonki na zawiasy retro 48,00 PLN netto / kpl.
- szkło bezpieczne mleczne obustronnie gładkie, dopłata za sztukę szyby: 45,00 PLN netto

INFORMACJE HANDLOWE:

- dostępne szerokości „60” „70” „80” „90”
- szerokość „100” za dopłatą 50,00 PLN netto
- dowolna szerokość za dopłatą + 50 % **
- skrzydło bierne za dopłatą 50,00 PLN netto
- skrzydło przesuwne za dopłatą 50,00 PLN netto
- 2 pochwyty okrągłe lub owalne w cenie
- skrzydło bezprzylgowe niedostępne



BILBAO W-5

cena: **415,00 PLN netto** / 510,45 PLN brutto

Orzech Decco

Dąb Bielony Decco

Wenge Decco

Cherry Decco

Walnut Decco

DOSTĘPNE KOLORY:



BILBAO W-1



BILBAO W-2



BILBAO W-3



BILBAO W-4



BILBAO W-5

* – w skrajnych przypadkach możliwe odstępstwo od założeń technologicznych bez utraty funkcjonalności i trwałości produktu.

** – w zakresie od 644 do 1044 mm

MALAGA



MALAGA W-5

cena: 415,00 PLN netto / 510,45 PLN brutto



KONSTRUKCJA DRZWI:

- ramy skrzydła wykonane z płyty mdf
- wykończenie okleiną drewnopodobną INTENSO-Decco
- zastosowanie innowacyjnej technologii pozwala na wyeliminowanie połączeń okleiny na krawędziach skrzydła*
- technologia PUR podnosi odporność na uszkodzenia mechaniczne i czynniki termiczne
- poprzez zastosowanie technologii czopowania i łączenia elementów przy pomocy kotków poprzecznych uzyskano mocną i stabilną konstrukcję
- więcej informacji na str. 24

WYPOSAŻENIE STANDARD:

- dwuczopowe zawiasy z pełną regulacją 3D – 3 sztuki
- zamek na klucz, OS, wkładkę patentową lub z blokadą wc
- wypełnienie panel o grubości 4 mm
- szkło mleczne o grubości 4 mm, matowa powierzchnia po wewnętrznej stronie skrzydła
- system SilicSafe – technologia wyciszenia szyby

WYPOSAŻENIE ZA DOPŁATĄ:

- podcięcie wentylacyjne 25,00 PLN netto
- tuleje wentylacyjne tworzywo 25,00 PLN netto
- tuleje wentylacyjne metalowe 29,00 PLN netto / szt.
- osłonki na zawiasy standard 21,00 PLN netto / kpl.
- osłonki na zawiasy retro 48,00 PLN netto / kpl.
- szkło bezpieczne mleczne obustronnie gładkie, dopłata za sztukę szyby: 52,00 PLN netto

INFORMACJE HANDLOWE:

- dostępne szerokości „60” „70” „80” „90”
- szerokość „100” za dopłatą 50,00 PLN netto
- dowolna szerokość za dopłatą + 50 % **
- skrzydło bierne za dopłatą 50,00 PLN netto
- skrzydło przesuwne za dopłatą 50,00 PLN netto
- 2 pochwyty okrągłe lub owalne w cenie
- skrzydło bezprzylgowe niedostępne

Linia ECONOMY

23

MALAGA W-1



MALAGA W-2



MALAGA W-3



MALAGA W-4



MALAGA W-5



DOSTĘPNE KOLORY:

Orzech Decco

Dąb Bielony Decco

Wenge Decco

Cherry Decco

Walnut Decco

* – w skrajnych przypadkach możliwe odstępstwo od założeń technologicznych bez utraty funkcjonalności i trwałości produktu.

** – w zakresie od 644 do 1044 mm

bardzo wysoka odporność na uszkodzenia mechaniczne i termiczne dzięki zastosowaniu technologii PUR

szkło wzmocnione HARDGlass

bezszczelkowy system wyciszenia szyb SilicSafe

mocna, stabilna konstrukcja



trzy srebrne zawiasy dwuczopowe z regulacją 3D

Zawias 3D zapewnia regulację:



- położenia skrzydła w poziomie



- położenia skrzydła w pionie



- przylegania skrzydła do uszczelki

Istnieje możliwość skrótu skrzydła maks. o 60 mm (nie dotyczy modelu Glamour)

Avangarde



Elegance



Economy



Innowacyjny sposób oklejania ramy i elementów skrzydła bez widocznych potąceń okleiny zapewnia podwyższoną estetykę oraz wieloletnie użytkowanie





Wyposażenie standard:

- trzy chowane zawiasy z regulacją 3D
- zamek magnetyczny na klucz, na wkładkę patentową, WC
- możliwość wykonania bez otworu na klucz
- blacha zaczepowa w ościeżnicy wyposażona w regulację położenia

	JEDNOSKRZYDŁOWE				
	60	70	80	90	100
szerokość skrzydła	618	718	818	918	1018
szerokość otworu w murze	700	800	900	1000	1100
szerokość zewn. ościeżnicy	680	780	880	980	1080
szerokość w świetle ościeżnicy	600	700	800	900	1000
wysokość skrzydła	2025	2025	2025	2025	2025
wysokość otworu w murze	2070	2070	2070	2070	2070
wysokość w świetle ościeżnicy	2024	2024	2024	2024	2024

W systemie bezprzylgowym nie występują drzwi dwuskrzydłowe

Ważne informacje dotyczące wersji skrzydeł bezprzylgowych

- dostępne w serii Elegance
- dostępne w serii Avangarde (z wyjątkiem skrzydła Baron i Glamour)
- dostępne tylko w komplecie z ościeżnicami regulowanymi, począwszy od zakresu OSR-2

Dopłata za wykonanie drzwi w wersji bezprzylgowej wynosi **392,00 PLN netto**

Sposób kalkulacji:

- Cena skrzydła przylgowego
- + Cena ościeżnicy regulowanej wg cennika
- + Dopłata **392,00 PLN netto**
- = Cena wersji bezprzylgowej



zawiasy chowane z regulacją 3D



zamek magnetyczny na klucz, na wkładkę patentową, WC



Magnat – połączenie poprzeczne modułów

System przesuwny naścienny oferowany przez naszą firmę składa się z kilku elementów pozwalających na dowolne dopasowanie do warunków pomieszczenia w którym ma być wykorzystany:

- skrzydło w wersji przesuwnej w standardzie wyposażone jest w metalowy pochwyty owalny lub okrągły (kolor wg. oferty) Cena typowego skrzydła + 50,00 PLN (netto)

system pojedynczy (szyna aluminiowa + karnisz maskujący)		
seria Elegance 320,00 PLN (netto)	seria Avangarde 320,00 PLN (netto)	seria Economy 300,00 PLN (netto)

system podwójny (2x szyna aluminiowa + podwójny karnisz maskujący)		
seria Elegance 640,00 PLN (netto)	seria Avangarde 640,00 PLN (netto)	seria Economy 600,00 PLN (netto)

- ościeznica regulowana do zabudowy otworu w ścianie typu Tunel (standardowa ościeznica regulowana bez zawiasów i blachy zaczepowej zamka) cena zabudowy = cena ościeznicy regulowanej.

belka odbojowa z maskownicą		
seria Elegance 150,00 PLN (netto)	seria Avangarde 150,00 PLN (netto)	seria Economy 130,00 PLN (netto)

- zamek hakowy do drzwi przesuwnych z kluczem - cena 135,00 PLN (netto)
- zamek hakowy do drzwi przesuwnych wc - cena 185,00 PLN (netto)



		system przesuwny z zabudową ościeża							
		drzwi pojedyncze				drzwi podwójne			
		60	70	80	90	60x2	70x2	80x2	90x2
s1	szerokość skrzydła	644	744	844	944	1288	1488	1688	1888
s2	szerokość otworu w murze	680	780	880	980	1320	1520	1720	1920
s3	szerokość zewnętrzna ościeznicy	644	744	844	944	1288	1488	1688	1888
s4	szerokość w świetle ościeznicy	600	700	800	900	1244	1444	1644	1844
s5	szerokość krycia ościeznicy	740	840	940	1040	1384	1584	1784	1984
h1	wysokość skrzydła	2035	2035	2035	2035	2035	2035	2035	2035
h2	wysokość otworu w murze	2070	2070	2070	2070	2070	2070	2070	2070
h3	wysokość zewnętrzna ościeznicy	2049	2049	2049	2049	2049	2049	2049	2049
h4	wysokość w świetle ościeznicy	2027	2027	2027	2027	2027	2027	2027	2027
h5	wysokość krycia ościeznicy	2108	2108	2108	2108	2108	2108	2108	2108

Cena do systemu podwójnego = cena ościeznicy regulowanej + 30 %

		system przesuwny bez zabudowy ościeża							
		drzwi pojedyncze				drzwi podwójne			
		60	70	80	90	60x2	70x2	80x2	90x2
s1	szerokość skrzydła	644	744	844	944	1288	1488	1688	1888
s2	szerokość otworu w murze	600	700	800	900	1200	1400	1600	1800
h1	wysokość skrzydła	2035	2035	2035	2035	2035	2035	2035	2035
h2	wysokość otworu w murze	2025	2025	2025	2025	2025	2025	2025	2025

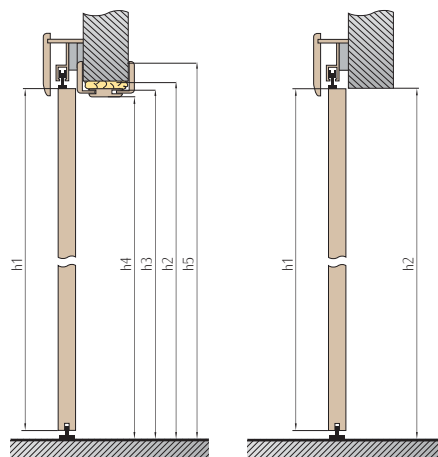
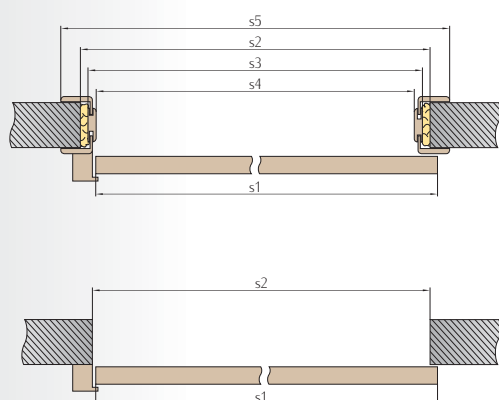

SYSTEM W KASECIE

system drzwi przesuwnych chowanych w ścianie

System drzwi przesuwnych chowanych w ścianie bazuje na drzwiach wewnątrzlokalowych, bezprzylgowych – jedno lub dwuskrzydłowych firmy Intenso-doors. Konstrukcję systemu stanowi kasetka zbudowana z metalowych kształtowników, w którą chowa się skrzydło podczas czynności „otwierania drzwi”. W chwili obecnej współpracujemy z firmą, która dostarcza gotowe rozwiązania systemów przesuwnych chowanych w ścianę przeznaczone do drzwi Intenso-doors: firmą Eclisse.

Dobrze złożona kasetka do skrzydeł Intenso-doors

- kasetka rozłożona na gr. 125 mm
- pojedyncze opłytywanie płytą K/G 12,55 mm

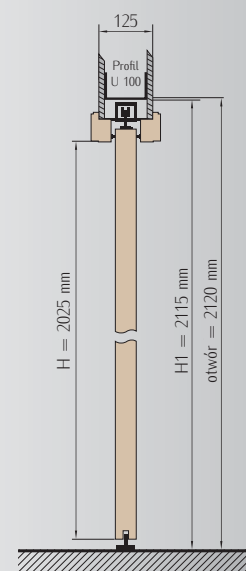
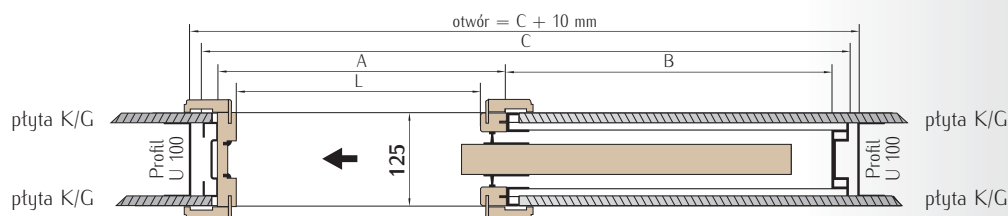
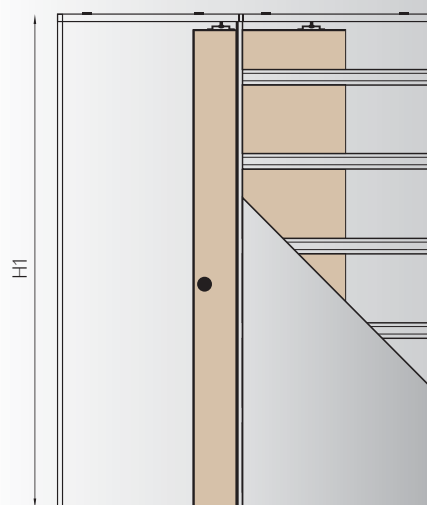

Wymiary kaset pojedynczych						Wymiary skrzydła	
Kod	Światło przejścia L x H	Wymiary zewnętrzne C x H1	A	B	Grubość ściany	Szerokość skrzydła	Wysokość skrzydła
G60 Plus	610 x 2025	1350 x 2115	670	640	125	644	2035
G70 Plus	710 x 2025	1550 x 2115	770	740	125	744	2035
G80 Plus	810 x 2025	1750 x 2115	870	840	125	844	2035
G90 Plus	910 x 2025	1950 x 2115	970	940	125	944	2035
G100 Plus	1010 x 2025	2150 x 2115	1070	1040	125	1044	2035

Dobór systemu przesuwnego

Dystrybutor	 DRZWI CHOWANE W ŚCIANĘ	
Zastosowanie	Do drzwi wewnątrzlokalowych, bezprzylgowych jedno lub dwuskrzydłowych w dekorach INTENSO-Decco, INTENSO-Wood lub INTENSO-Grain	
Zestaw składa się z	Kasetka „125” wraz z okuciami, elementy ościeżnicowe w dekorach INTENSO-Decco, INTENSO-Wood lub INTENSO-Grain – dystrybuowane przez firmę Eclisse	
	Skrzydło drzwiowe przesuwne Intenso-doors – dystrybuowane przez firmę Intenso-doors	
Sprzedaż i kontakt	www.eclisse.pl	

DRZWI DWUSKRZYDŁOWE przylgowe

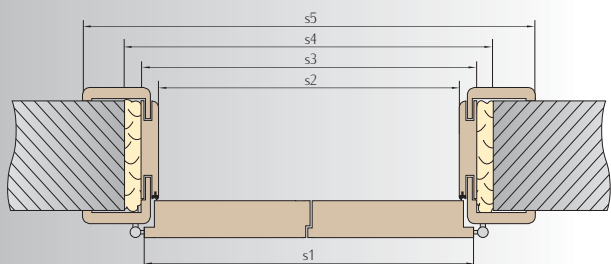

DWUSKRZYDŁOWE PRZYLGOWE

rys.		60+60 OSReg	70+70 OSReg	80+80 OSReg	90+90 OSReg
s1	szerokość skrzydła	1288	1488	1688	1888
s2	szerokość w świetle ościeżnicy	1236	1436	1636	1836
s3	szerokość zewnętrzna ościeżnicy	1280	1480	1680	1880
s4	szerokość otworu w murze	1330	1530	1730	1930
s5	szerokość krycia ościeżnicy	1398	1598	1798	1998

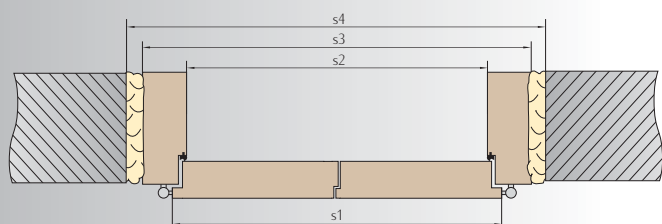

DWUSKRZYDŁOWE PRZYLGOWE

rys.		60+60 OSBlok	70+70 OSBlok	80+80 OSBlok	90+90 OSBlok
s1	szerokość skrzydła	1288	1488	1688	1888
s2	szerokość w świetle ościeżnicy	1236	1436	1636	1836
s3	szerokość zewnętrzna ościeżnicy	1324	1524	1724	1924
s4	szerokość otworu w murze	1374	1574	1774	1974

PODZIAŁ SYMETRYCZNY



Lewe „80” bierne

Prawe „80” czynne

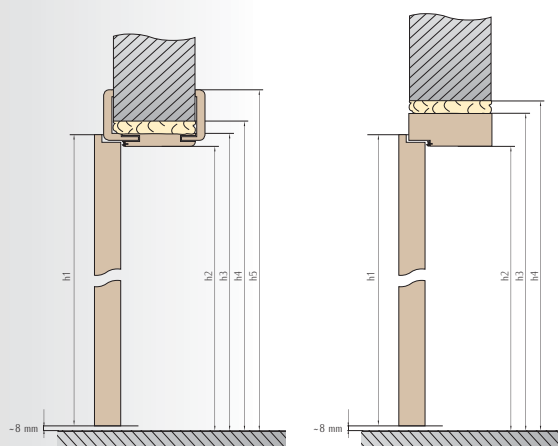

JEDNO – I DWUSKRZYDŁOWE PRZYLGOWE

rys.		Ościeżnica regulowana	Ościeżnica blokowa
h1	wysokość skrzydła	2035	2035
h2	wysokość w świetle ościeżnicy	2023	2023
h3	wysokość zewnętrzna ościeżnicy	2045	2067
h4	wysokość otworu w murze	2065	2087
h5	wysokość krycia ościeżnicy	2104	-



wentylacja w skrzydle Glamour

RODZAJE WENTYLACJI



podcięcie wentylacyjne



tuleje wentylacyjne tworzywo



tuleje wentylacyjne metalowe

OŚCIEŻNICA REGULOWANA

Ościeżnica regulowana

- zakres do 240 mm składa się z jednej belki bazowej



Ościeżnica regulowana

- zakres pow. 240 mm składa się z belki bazowej i panelu uzupełniającego



Schemat ościeżnicy regulowanej

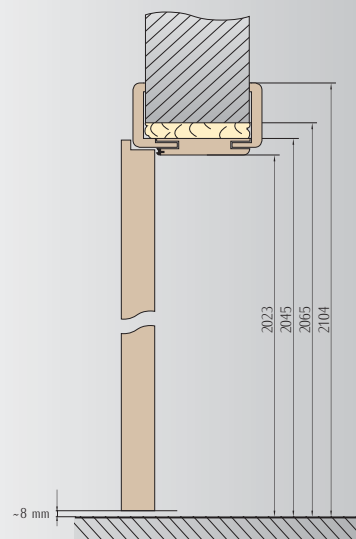
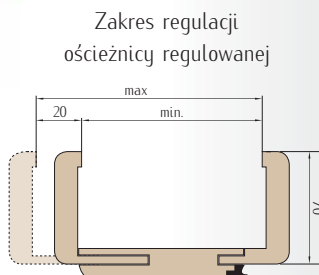
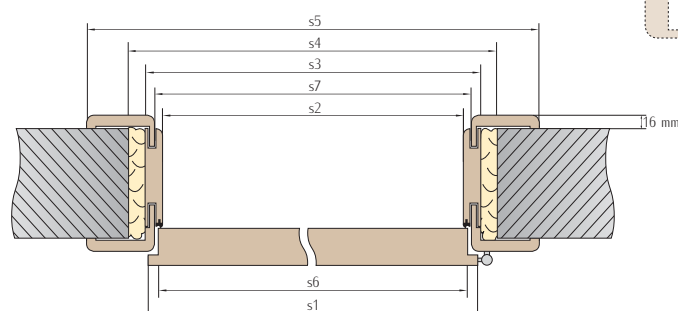

szerokość drzwi	s1	s6	s2	s7	s3	s5	s4
„60”	644	618	600	622	644	762	688
„70”	744	718	700	722	744	862	788
„80”	844	818	800	822	844	962	888
„90”	944	918	900	922	944	1062	988

Kod prod.	zakres regulacji	zakres regulacji bp	Elegance		Avangarde		Economy	
			cena netto	cena brutto	cena netto	cena brutto	cena netto	cena brutto
OSR-1	80-99	-	255,00	313,65	255,00	313,65	209,00	257,07
OSR-2	100-119	95-114	262,00	322,26	262,00	322,26	218,00	268,14
OSR-3	120-139	115-134	270,00	332,10	270,00	332,10	227,00	279,21
OSR-4	140-159	135-154	277,00	340,71	277,00	340,71	236,00	290,28
OSR-5	160-179	155-174	285,00	350,55	285,00	350,55	245,00	301,35
OSR-6	180-199	175-194	294,00	361,62	294,00	361,62	259,00	318,57
OSR-7	200-219	195-214	305,00	375,15	305,00	375,15	269,00	330,87
OSR-8	220-239	215-234	315,00	387,45	315,00	387,45	274,00	337,02
OSR-9	240-259	235-254	340,00	418,20	340,00	418,20	281,00	345,63
OSR-10	260-279	255-274	355,00	436,65	355,00	436,65	291,00	357,93
OSR-11	280-299	275-294	370,00	455,10	370,00	455,10	299,00	367,77
OSR-12	300-319	295-314	385,00	473,55	385,00	473,55	316,00	388,68
OSR-13	320-339	315-334	395,00	485,85	395,00	485,85	337,00	414,51
OSR-14	340-359	335-354	436,00	536,28	410,00	504,30	390,00	479,70
OSR-15	360-379	355-374	448,00	551,04	425,00	522,75	402,00	494,46
OSR-16	380-399	375-394	467,00	574,41	440,00	541,20	421,00	517,83
OSR-17	400-419	395-414	486,00	597,78	455,00	559,65	440,00	541,20
OSR-18	420-439	415-434	497,00	611,31	470,00	578,10	457,00	562,11

W skład ościeżnicy regulowanej wchodzi:

- docięte belki pionowe z przygotowanymi otworami montażowymi pod zawiasy i blachy zaczepowe
- docięta belka pozioma
- zestaw okuć niezbędnych do montażu (min. zawiasy, gniazda mocujące, złączka, uszczelki i wkręty)
- instrukcja montażu i gwarancja

W ofercie dostępne są dodatkowe warianty ościeżnic regulowanych:

- do drzwi dwuskrzydłowych w szer. od 1100 do 2000 mm za dopłatą 30 %
- do drzwi przesuwnych, zabudowa muru:
 - tunel w szer. od „60” do „90” bez dopłaty, cena z tabeli powyżej
 - tunel w szer. od „100” do „200” za dopłatą 30 %

Ościeżnice regulowane wykonane są z wysokiej jakości płyty MDF.

Zaleca się wykonywanie montażu po zakończeniu prac murarskich powodujących występowanie wysokiej wilgotności w pomieszczeniach. Do zabezpieczania powierzchni stosować atestowane taśmy malarskie.

Ościeżnice są przeznaczone do drzwi wewnątrzlokalowych, których nie należy stosować w pomieszczeniach o wilgotności powyżej 60% oraz używać jako przegrody pomiędzy pomieszczeniami o dużej różnicy temperatur!

OŚCIEŻNICA STAŁA

	seria ELEGANCE seria AVANGARDE	seria ECONOMY
Cena ościeżnicy do drzwi	145,00 PLN netto 178,35 PLN brutto	118,00 PLN netto 145,14 PLN brutto

cena obejmuje komplet:

- 2 szt. baza pionowa – 1 opak.
- 1 szt. belka pozioma – 1 opak.

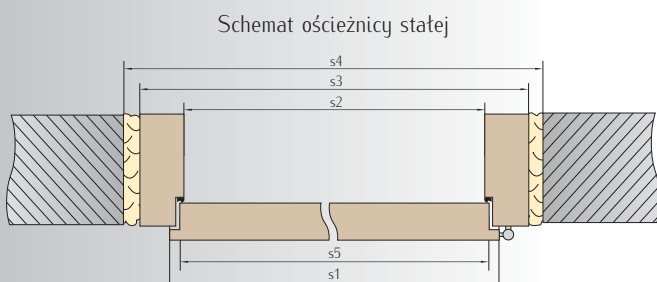

W przypadku ościeżnicy do drzwi dwuskrzydłowych do ceny typowej ościeżnicy należy doliczyć + 30%

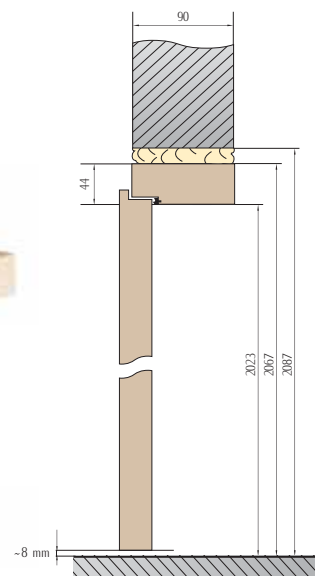

szerokość drzwi	s1	s5	s2	s3	s4
„60”	644	618	600	688	718
„70”	744	718	700	788	818
„80”	844	818	800	888	918
„90”	944	918	900	988	1018

Zabudowa RETRO



Zabudowa MODERN



ZABUDOWA

(korona + pilastry pionowe)
180,00 PLN netto / kpl. na stronę
możliwość zastosowania
tylko na ościeżnice regulowane

30

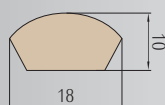

ościerka



ĆWIERĆWAŁEK

	seria ELEGANCE seria AVANGARDE	seria ECONOMY
Cena kompletu do drzwi	19,00 PLN netto 23,37 PLN brutto	13,00 PLN netto 15,99 PLN brutto

cena obejmuje komplet 2 szt. x 2,2m i 1 szt. 1,15m

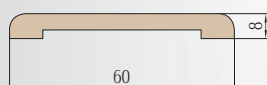

opaska maskująca



OPASKA

	seria ELEGANCE seria AVANGARDE	seria ECONOMY
Cena kompletu do drzwi	42,00 PLN netto 51,66 PLN brutto	26,00 PLN netto 31,98 PLN brutto

cena obejmuje komplet 2 szt. x 2,2m i 1 szt. 1,15m

COKOŁY

listwy przypodłogowe

Cokoły wykonane są na bazie płyt MDF i oklejone laminatami lub okleiną w kolorze skrzydła. Dodatkowo posiadają podfrezowanie na kable oraz ułatwiające mocowanie.



Cokoły przypodłogowe wykonane są w długości 2070 mm

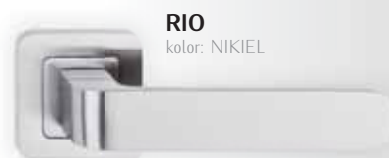
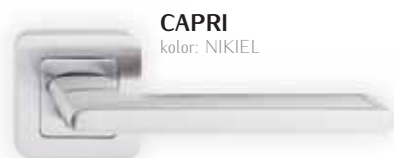

więcej klamek na www.metal-bud.eu

AKCESORIA

pochwyty owalne



Nasadka retro
dostępna jest tylko
w kolorze
STARE ZŁOTO

metalowa osłonka na zawiasy



pochwyty okrągłe

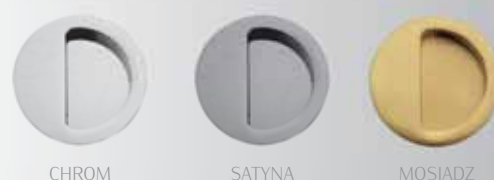

tuleja metalowa kwadratowa



Do wykonania zdjęć w katalogu wykorzystano klamki i pochwyty firmy METAL-BUD



Intenso-doors sp. z o.o.
34-100 Wadowice, ul. Wenecja 3
tel. 33 876-81-37, 33 823-38-72
www.intenso-doors.pl
biuro@intenso-doors.pl



Niniejszy katalog służy jako poglądowy materiał informacyjny i zawiera aktualne ceny oraz aktualną dostępność produktów.
Producent zastrzega sobie prawo do zmian cen oraz dostępnych towarów.
Próbki kolorów mogą różnić się w rzeczywistości od tych zaprezentowanych w tym katalogu.